

Mobilier urbain | Protection | Affichage

Tous les produits PROCITY® à portée de clic !

Catalogue produits, actualités,
contact avec nos équipes.



- Configurez et visualisez les produits (dimensions, RAL, options...).
- Découvrez nos nouveautés.
- Obtenez des informations techniques.
- Etablissez vos devis en ligne.

www.procity.fr

sommaire

| | | | |
|---------------------------------------|------------|--|------------|
| AMÉNAGEMENT DE LA RUE | 12 | MAÎTRISE D'ACCÈS ET PARKING | 136 |
| Barrières de ville | 14 | Portiques | 138 |
| Potelets | 26 | Barrières | 142 |
| Bornes | 34 | Stationnement | 146 |
| Sécurisation de la rue | 40 | Protections | 148 |
| | | Miroirs | 153 |
| | | Abris | 156 |
| STATIONS BUS | 44 | SOLUTIONS FUMEURS | 158 |
| Stations bus | 46 | Cendriers | 160 |
| Totems arrêts de bus | 56 | Abris fumeurs | 162 |
| Assises | 57 | INDUSTRIE ET TP | 166 |
| SOLUTIONS CYCLES | 58 | Arceaux | 168 |
| Supports cycles | 60 | Protections | 170 |
| Appuis cycles | 64 | Miroirs | 174 |
| Autres supports | 68 | Barrières et passerelles | 180 |
| Abris cycles | 69 | Traceur et accessoires | 182 |
| VITRINES & AFFICHAGE | 76 | PAVOISEMENT ET MATÉRIEL ÉLECTORAL | 184 |
| Vitrines extérieures | 78 | Pavoisement | 186 |
| Affichage extérieur | 92 | Isoloirs électoraux | 188 |
| Vitrines intérieures | 94 | Panneaux électoraux | 189 |
| ESPACES VERTS | 100 | Urnes électorales | 190 |
| Mobilier de repos | 102 | | |
| Corbeilles de propreté | 118 | | |
| Fleurissement | 128 | | |

FABRICANT FRANÇAIS AU SERVICE DES COLLECTIVITÉS & DES ENTREPRISES DEPUIS PLUS DE 35 ANS

PROCITY® est la marque de mobilier urbain, de protection et d'affichage du groupe SPL, fabricant industriel français d'équipements en acier, aluminium et bois. Au service des collectivités et des entreprises depuis plus de 35 ans, SPL emploie 150 personnes dont 134 en France et 16 dans ses filiales commerciales européennes. Son siège social est basé dans les Yvelines.

LA PUISSANCE DE 2 MARQUES RECONNUES

Le savoir-faire du groupe SPL s'exprime autour de ses deux marques spécialisées, chacune connue et reconnue pour la qualité de ses produits et de ses services. Excellence des matériaux, rigueur dans la fabrication et soin des finitions garantissent à nos clients des produits durables et résistants à l'épreuve du temps.

UN RÉSEAU DE REVENEURS SOIGNEUSEMENT SÉLECTIONNÉS

Les produits PROCITY® sont vendus dans toute l'Europe, exclusivement par l'intermédiaire d'un réseau de revendeurs spécialisés. Ce réseau est composé de professionnels de l'aménagement pour collectivités publiques et privées (communes, communautés d'agglomérations, établissements publics, entreprises privées, industries, sites logistiques, travaux publics...). Les revendeurs PROCITY® sont de véritables partenaires. Ils sont sélectionnés pour leur professionnalisme et leur expertise, partagent nos valeurs et sont accompagnés tout au long de l'année par notre équipe commerciale.



Marque emblématique
du mobilier urbain,
de la protection et de l'affichage.



Leader européen des miroirs
de sécurité et de surveillance.

NOTRE OFFRE

PROCITY® est la seule marque à proposer une largeur de gamme aussi ample. L'intégration au catalogue de la marque spécialisée VITINCOM® et la présentation de l'offre VIALUX® permettent de couvrir l'ensemble des besoins d'aménagement des collectivités et entreprises.

10 000 références
couvrant la majorité
des domaines
de l'aménagement
public et privé



NOTRE RIGUEUR
EST NOTRE MARQUE
DE FABRIQUE

NOS SERVICES

PROCITY® : LA SATISFACTION CLIENT, UNE PRIORITÉ !

Produits en stock

Nos produits les plus courants sont tenus en stock et expédiés sous 72 heures.

Respect des délais

Nous mettons un point d'honneur au respect des délais, aussi bien pour nos produits standard que sur-mesure.

Suivi commercial et service après-vente

Nos équipes commerciales sont formées pour conseiller et répondre au mieux aux besoins de nos distributeurs et de leurs clients finaux. Une fois les produits PROCITY® installés sur site, notre service après-vente est à votre disposition pour toute question et accueillera avec plaisir les suggestions éventuelles d'optimisation des usagers.

EXPERTISE & SAVOIR-FAIRE

Attachés à nos racines et à notre savoir-faire industriel, nous concevons et fabriquons les produits PROCITY® en France dans le Loir-et-Cher et dans la Sarthe.

Nos trois usines spécialisées dans l'acier, l'aluminium et le bois totalisent une surface de 55 000 m².

De la conception à la fabrication, nos équipes travaillent dans le respect des matériaux et des normes en vigueur pour vous garantir une qualité optimale.





PERFORMANCE

Chaque site est doté d'un équipement industriel à la pointe de la technologie. Nos investissements constants dans les systèmes d'automatisation les plus performants (robots de soudure, machines de coupe etc.) nous permettent de proposer des produits toujours plus précis, au meilleur rapport qualité/prix.

EXPERTISE

Nous disposons d'un bureau d'étude intégré dédié à la conception de nos produits. Nos équipes de design et d'ingénierie travaillent sur des concepts innovants aussi bien en matière d'ergonomie que de fonctionnalité ou de style. Garant des spécificités techniques de nos produits, notre bureau d'étude est en charge de l'ensemble du processus de fabrication. Il apporte également son expertise pour toute demande de produits sur-mesure.

QUALITÉ

Notre service qualité est impliqué dans chacune des étapes de production. Traitement des matériaux, précision, respect des normes en vigueur sont autant d'éléments rigoureusement suivis et contrôlés.

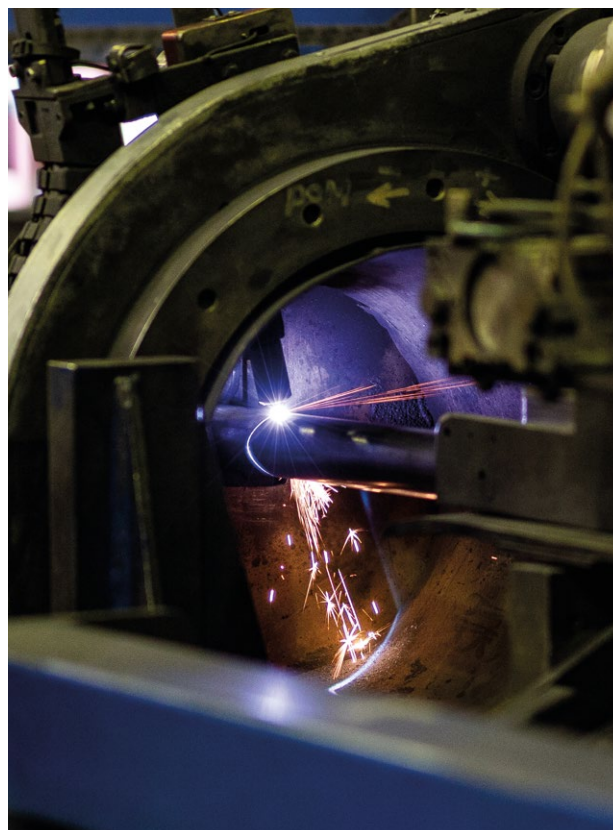
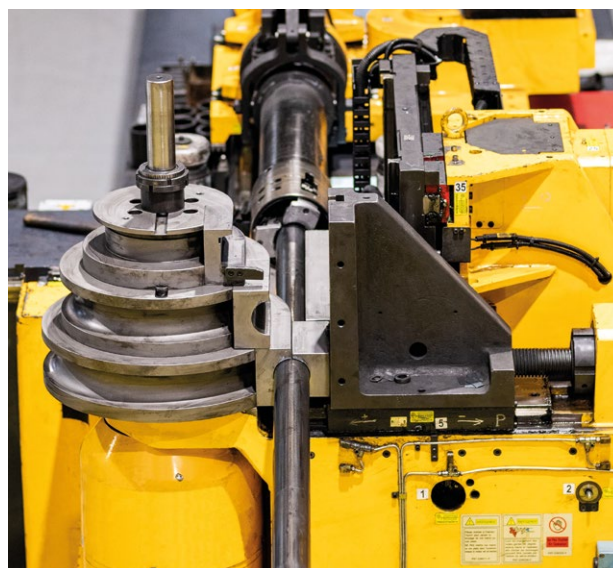

**LA QUALITÉ
PROCITY®**

Faire le choix
de nos produits,
c'est votre garantie
de tranquillité !

Les produits PROCITY® sont des éléments essentiels du paysage urbain. Les contraintes liées à leur usage et vos exigences légitimes en matière de durabilité imposent un niveau qualitatif élevé. Coupe, cintrage, grugeage, soudure, collage, meulage, ponçage, traitement anticorrosion, peinture de finition, emballage : le plus grand professionnalisme est mis en œuvre tout au long du processus de fabrication pour vous fournir des produits de haute qualité.



NOS GARANTIES

La protection contre la corrosion

- Galvanisation à chaud Garantie 10 ans
- Anodisation Garantie 10 ans
- Primaire Poudre Riche en Zinc (PPRZ) Garantie 5 ans*

*Hors environnement salin (bords de mer dans un rayon de cinq kilomètres, voies régulièrement salées en hiver).

La qualité de la finition des peintures et leur résistance aux UV Garantie 5 ans

La résistance des soudures Garantie 5 ans

L'étanchéité des vitrines d'extérieur Garantie 5 ans

La qualité de la finition des peintures/lasures sur composants bois* et leur résistance aux UV Garantie 1 an

*Les composants en bois brut ne sont pas garantis.

Les garanties des miroirs

- Qualité Inox Garantie 10 ans
- Dispositif anti-givre/anti-buée Garantie 6 ans
- Qualité Poly Carbonate Garantie 5 ans
- Qualité P.A.S® Garantie 5 ans
- Qualité Polymir® Garantie 3 ans
- Qualité PMMA® Garantie 2 ans

LE TRAITEMENT DES MATÉRIAUX

ACIER

Galvanisation

Ce processus consiste à immerger les produits dans un bain de zinc à 450°C, protégeant de manière totale l'intérieur comme l'extérieur des pièces de la corrosion.

La galvanisation est préconisée pour les produits les plus sollicités ou installés dans un environnement salin.

PPRZ

(Primaire Poudre Riche en Zinc)

Peinture primaire enrichie en zinc, pour les produits utilisés dans un environnement standard. Cette protection anti-corrosion convient pour un usage normal du produit.

Peinture de finition

Nous utilisons une peinture poudre polyester résistante aux UV. Nos produits peuvent être peints sur galva ou sur zinc (PPRZ).

Galvanisation



PPRZ

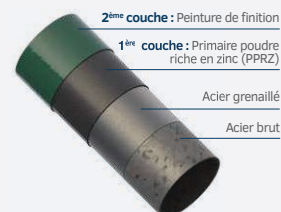

GAMME DE COULEUR STANDARD



Autres RAL, nous consulter.

NOUVEAUTÉ

GAMME DE COULEUR TEXTURÉE

PROCITY® étouffe son offre avec une peinture inédite, dite texturée. Elle se caractérise par un touché granuleux et une apparence subtile à la fois mate et satinée, qui valorise fortement le mobilier.

Consultez-nous.

ALUMINIUM

Des profilés anodisés ou peints

Nos profilés en aluminium sont anodisés ou peints. Les profilés anodisés ont un traitement anticorrosion électrochimique qui garantit une meilleure résistance à l'usure, à la corrosion et à la chaleur. Les profilés peints sont recouverts d'une couche de peinture poudre de 60µ cuite au four à 180-200°C pour une résistance maximale. Durant tout le processus de production, l'aluminium est stocké à l'intérieur afin d'éviter toute oxydation.

Thermolaquage

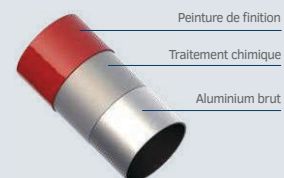

Anodisation

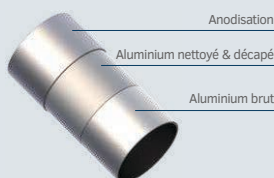

GAMME DE COULEUR VITINCOM®



BOIS

Des essences nobles

Nous travaillons principalement 3 essences de bois :

- Le chêne certifié PEFC, essence de bois noble issue des forêts françaises et 100% recyclable.
- Le bois exotique.
- Le pin classe IV.

Finitions

Nos lames de bois sont séchées à l'air puis subissent un traitement de lasure d'imprégnation à l'eau permettant de protéger et renforcer le bois. Ensuite nous appliquons soit une couche de lasure de finition couleur chêne clair ou acajou, soit une couche de peinture laquée, toutes deux résistantes aux intempéries et aux UV. Afin de maintenir cette protection nous préconisons un entretien régulier.

Bois lasuré



Bois laqué

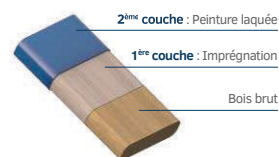

LASURES DE FINITION



HARMONISEZ
VOTRE
MOBILIER

LES LIGNES DE MOBILIER URBAIN PROCITY®

Nos lignes PROCITY® permettent de composer des ensembles assortis et de garantir une homogénéité esthétique dans l'aménagement des espaces publics ou privés.



LIGNE Silaos®

UNE LIGNE NATURE
ET ÉCOLOGIQUEMENT
RESPONSABLE



LIGNE Conviviale®

DES COURBES
MODERNES
AU SERVICE
DES USAGERS



LIGNE Enfants

UNE LIGNE COMPLÈTE
ET FONCTIONNELLE
DÉDIÉE AUX PLUS
JEUNES





AMÉNAGEMENT **DE LA RUE**

HARMONIE
& PROTECTION
DE LA VILLE

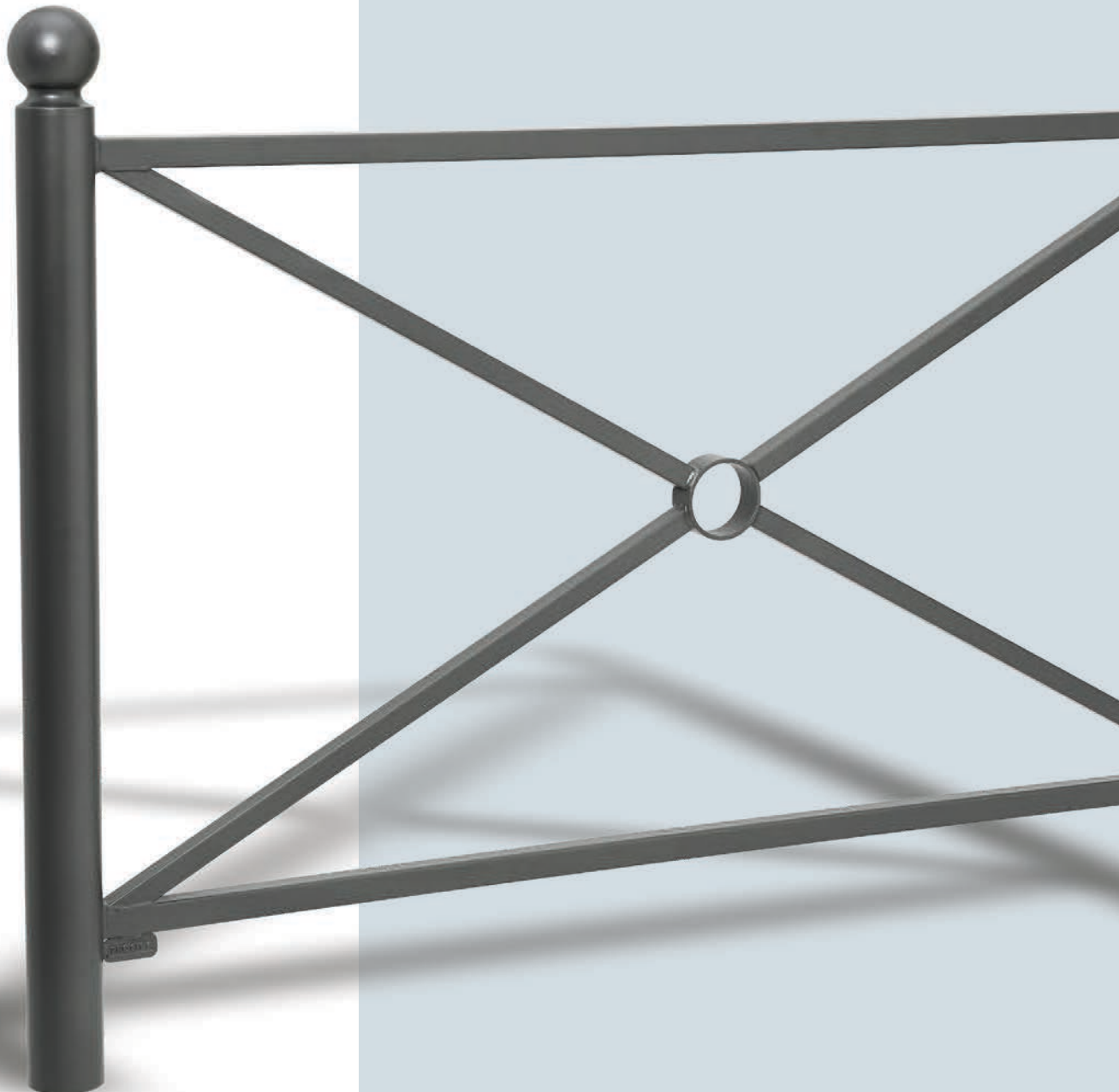



sommaire

BARRIÈRES DE VILLE

| | |
|------------------------------------|----|
| Main courante | 14 |
| Province, Conviviale® | 16 |
| Losange, Pagode, Orléans | 20 |
| Ligne enfants | 22 |
| Kit d'amovibilité | 24 |
| Arceaux | 25 |

POTELETS

| | |
|---------------------------------|----|
| Fixes | 26 |
| Haute visibilité | 30 |
| Système d'amovibilité | 31 |
| Techniques | 32 |
| Pompier | 33 |

BORNES

| | |
|----------------------------|----|
| Fixes, amovibles | 34 |
| Rétractables | 38 |
| Anti-bélier | 39 |

SÉCURISATION DE LA RUE

| | |
|---|----|
| Coussin berlinois et séparateur | 40 |
| Plots routiers | 41 |
| Miroirs | 42 |

BARRIÈRE MAIN COURANTE LISBONNE

Un grand classique de l'univers urbain : une croix de Saint-André pour le dessin et une main courante au confort tactile inégalé qui, grâce à son léger débordement du cadre, permet une installation en ligne continue parfaite.

Deux longueurs : 1000 ou 1500 mm.

Trois cadres : simple croix, rosace ou grillagé.





Hauteur hors sol : 1000 mm.

Poteaux : tubes acier 35 x 35 mm.

Finition : acier peint sur zinc selon nos coloris (voir page 9).

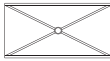
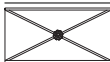
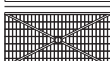
Fixation : scellement direct (platines en option).

Peut être rendue amovible grâce au kit d'amovibilité Serrubloc®, voir page 24.

| | | | | |
|---|--------------|---------------|--------|------------------|
|  | simple croix | long. 1000 mm | 206200 | |
|  | simple croix | long. 1500 mm | 206201 | |
|  | rosace | long. 1000 mm | 206232 | NOUVEAUTÉ |
|  | rosace | long. 1500 mm | 206233 | NOUVEAUTÉ |
|  | grillagé | long. 1000 mm | 206220 | NOUVEAUTÉ |
|  | grillagé | long. 1500 mm | 206221 | NOUVEAUTÉ |

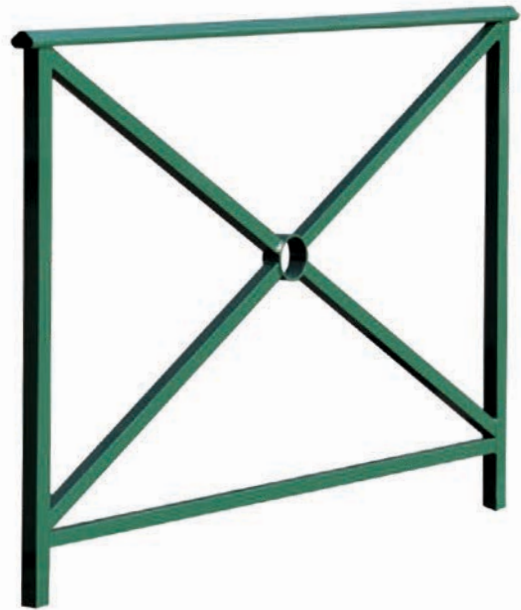

■ Réf. 206201

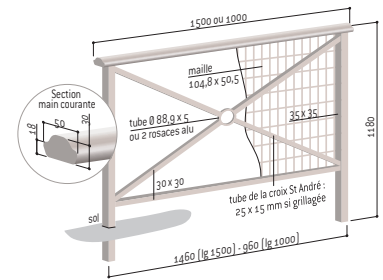

BARRIÈRE MAIN COURANTE HÉRITAGE

Sa main courante en acier massif avec ou sans crose, ses versions avec ou sans rosace, espacées ou en continu, multiplient les solutions d'implantation.

Deux longueurs : 800 ou 1500 mm.

Deux cadres : simple croix ou rosace.

Trois mains courantes : sans crose, simple crose ou double crose.

Hauteur hors sol : 1000 mm.

Poteaux : tubes acier 35 x 35 mm.

Finition : acier peint sur zinc selon nos coloris (voir page 9).

Fixation : scellement direct (platines en option).

Peut être rendue amovible grâce au kit d'amovibilité Serrubloc® voir page 24.

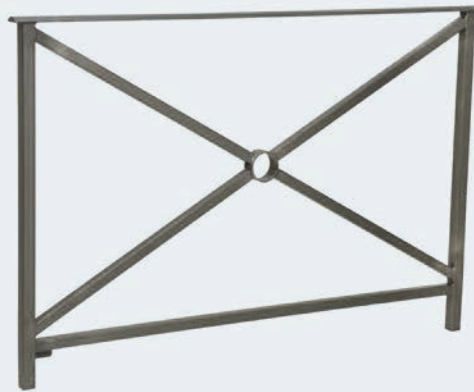

■ Réf. 206131

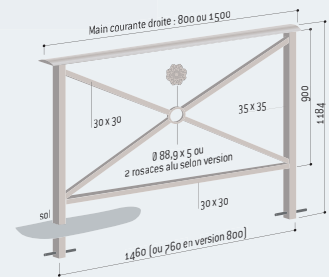

| | | | Sans crose | Simple crose | Double crose |
|--|--------------|---------------|------------|--------------|--------------|
| | simple croix | long. 800 mm | 206130 | 206140 | 206150 |
| | simple croix | long. 1500 mm | 206131 | 206141 | 206151 |
| | rosace | long. 800 mm | 206132 | 206142 | 206152 |
| | rosace | long. 1500 mm | 206133 | 206143 | 206153 |

LES PRODUITS

La barrière Héritage offre de multiples possibilités d'implantation grâce à ses versions avec ou sans crose.



LIGNE VENISE BARRIÈRE MAIN COURANTE VENISE

Une barrière pour les villes de demain en parfaite harmonie avec les autres produits de la ligne Venise. Conçue pour embellir, protéger et donner une identité forte à vos espaces publics.

Deux longueurs : 1000 ou 1500 mm.

Deux cadres : simple croix ou tôle découpée épaisseur 3 mm.

Hauteur hors sol : 900 mm.

Poteaux : tubes acier 50 x 30 mm.

Finition : acier peint sur zinc selon nos coloris (voir page 9).

Fixation : scellement direct (platines en option).

Peut être rendue amovible grâce au kit d'amovibilité Serrubloc® voir page 24.

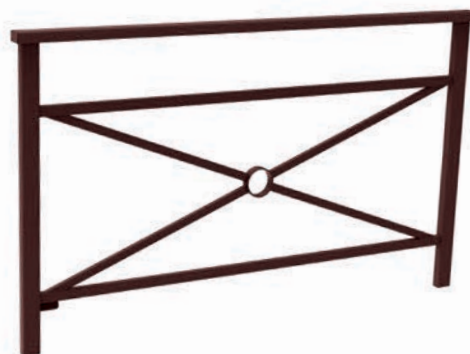

■ Réf. 206826



■ Réf. 206821

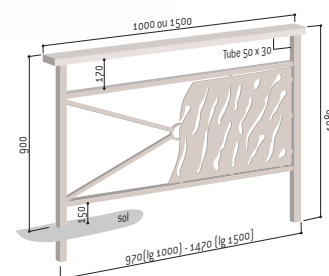

| | | | |
|--|---------------|---------------|--------|
| | simple croix | long. 1000 mm | 206825 |
| | simple croix | long. 1500 mm | 206826 |
| | tôle découpée | long. 1000 mm | 206820 |
| | tôle découpée | long. 1500 mm | 206821 |

LIGNE PROVINCE

BARRIÈRE PROVINCE

La barrière type «Croix de Saint-André» traditionnelle, élégante et bien dans son époque, aux multiples possibilités de composition.

Deux longueurs : 1072 ou 1572 mm.

Trois cadres : simple croix, rosace ou grillagé.

Hauteur hors sol : 1000 mm (hors pommeau).









Cinq pommeaux au choix : City, Agora, Boule, Forum ou Inox.

Poteaux : tubes acier ø 76 mm.

Finition : acier peint sur zinc selon nos coloris (voir page 9).

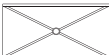
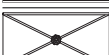
Fixation : scellement direct (platines en option).

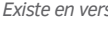
Peut être rendue amovible grâce au kit d'amovibilité Serrubloc®, voir page 24.

| | | |  |  |  |  |  |
|---|--------------|---------------|---|---|---|---|---|
| | | | City | Agora | Boule | Forum | Inox |
|  | simple croix | long. 1072 mm | 206061 | 206057 | 206066 | 206055 | 206054 |
|  | simple croix | long. 1572 mm | 206161 | 206157 | 206166 | 206149 | 206154 |
|  | rosace | long. 1072 mm | 206067 | 206058 | 206068 | 206045 | 206046 |
|  | rosace | long. 1572 mm | 206167 | 206158 | 206168 | 206156 | 206146 |
|  | grillagé | long. 1072 mm | 206079 | 206059 | 206070 | 206091 | 206074 |
|  | grillagé | long. 1572 mm | 206179 | 206159 | 206170 | 206191 | 206174 |

Existe en version à pommeaux contrastés (nous consulter).



■ Réf. 206168

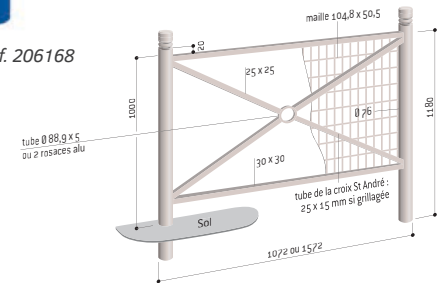

LIGNE PROVINCE

Harmonisez votre mobilier grâce aux 5 pommeaux au choix.



Toutes nos barrières sont amovibles.
Voir option page 24.





Réf. 206161



Une barrière spécialement conçue pour faciliter l'accès aux véhicules, en harmonie avec les barrières de la ligne Province.



Position fermée



Position ouverte

LIGNE PROVINCE BARRIÈRE PROVINCE TOURNANTE

PRODUIT SUPPRIMÉ

Cette barrière tournante facilite l'accès des véhicules de service ou de secours tout en assurant une élégante continuité avec nos barrières Province.

Longueur : 1526 mm.

Hauteur hors sol : 970 mm.

Cinq pommeaux au choix : City, Agora, Boule, Forum ou Inox.

Poteaux : tubes acier Ø 76 mm.

Verrouillage : par tige-poignée et cadenas (fourni) sur chaque cadre en position ouverte et fermée.

Finition : acier peint sur zinc selon nos coloris (voir page 9).

Fixation : sur tube pivot par scellement direct.



■ Réf. 203084 + 203484

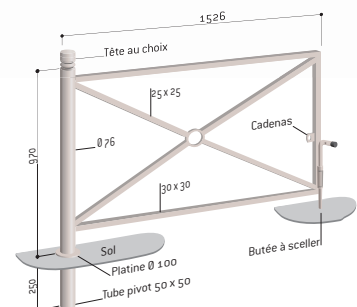

| | City | Agora | Boule | Forum | Inox |
|--------------------|--------|--------|--------|--------|--------|
| Ouverture à droite | 203080 | 203084 | 203082 | 203084 | 203085 |
| Ouverture à gauche | 203480 | 203484 | 203482 | 203484 | 203485 |

LIGNE PROVINCE
BARRIÈRE TRIO

Son allure contemporaine personnalise votre implantation. Ses cinq versions de pommeaux assurent une parfaite harmonie avec nos potelets et nos bornes de la ligne Province.

Longueur : 1572 mm.
Hauteur hors sol : 1000 mm.
Cinq pommeaux au choix : City, Agora, Boule, Forum ou Inox.
Poteaux : tubes acier \varnothing 76 mm.
Finition : acier peint sur zinc selon nos coloris (voir page 9).
Fixation : scellement direct (platines en option).
Peut être rendue amovible grâce au kit d'amovibilité Serrubloc[®], voir page 24.



| | | | | | |
|------------|--------|--------|--------|--------|--------|
| Références | 206180 | 206183 | 206181 | 206184 | 206175 |
|------------|--------|--------|--------|--------|--------|

Existe en version à pommeaux contrastés (nous consulter).



■ Réf. 206175

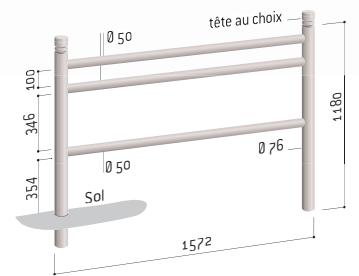

LIGNE PROVINCE
BARRIÈRE LINEA

Cette version grillagée offre une sécurité accrue grâce à une quatrième lisse horizontale, lui conférant ainsi une garde au sol réduite.

Longueur : 1572 mm.
Hauteur hors sol : 1000 mm.
Cinq pommeaux au choix : City, Agora, Boule, Forum ou Inox.
Poteaux : tubes acier \varnothing 76 mm.
Finition : acier peint sur zinc selon nos coloris (voir page 9).
Fixation : scellement direct (platines en option).
Peut être rendue amovible grâce au kit d'amovibilité Serrubloc[®], voir page 24.

NOUVEAUTÉ **NOUVEAUTÉ** **NOUVEAUTÉ**

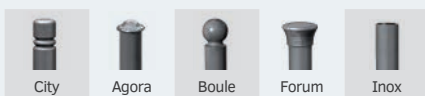

| | | | | | |
|------------|--------|--------|--------|--------|--------|
| Références | 206800 | 206801 | 206802 | 206805 | 206809 |
|------------|--------|--------|--------|--------|--------|

Existe en version à pommeaux contrastés (nous consulter).



■ Réf. 206800

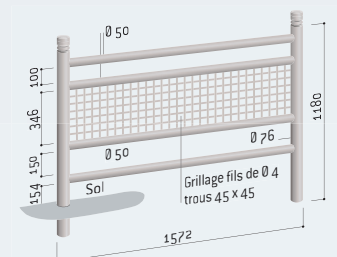

LIGNE CONVIVIALE®
BARRIÈRE CONVIVIALE®
STANDARD

Qui n'a jamais vu un piéton s'appuyer contre une barrière de trottoir ? La barrière Conviviale® standard est délibérément un assis-débout permanent.

Longueur : 1500 mm.
Hauteur hors sol : 1100 mm.
Poteaux : tubes acier 40 x 40 mm.
Finition : acier peint sur zinc selon nos coloris (voir page 9).
Fixation : scellement direct (platines en option).
Peut être rendue amovible grâce au kit d'amovibilité Serrubloc®, voir page 24.

Référence 206290

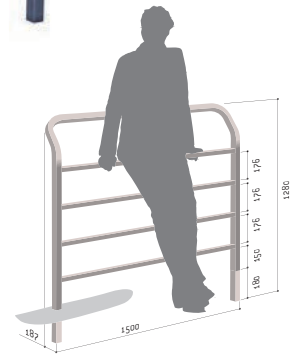

Réf. 206290



Une barrière à l'allure moderne, proposant une double fonctionnalité avec son assis-débout intégré.



Réf. 206293

LIGNE CONVIVIALE®
BARRIÈRE CONVIVIALE®
DROITE

La version conventionnelle et plus robuste de la barrière Conviviale®.

Longueur : 1500 mm.
Hauteur hors sol : 1100 mm.
Pommeau : courbe de diamant® en aluminium moulé.
Poteaux : tubes acier 70 x 70 mm.
Finition : acier peint sur zinc selon nos coloris (voir page 9).
Fixation : scellement direct (platines en option).
Peut être rendue amovible grâce au kit d'amovibilité Serrubloc®, voir page 24.

Référence 206379



LIGNE CONVIVIALE®
BARRIÈRE CONVIVIALE®
GRILLAGÉE

Pour une sécurité renforcée, avec un grillage à mailles carrées pour l'élégance.

Longueur : 1500 mm.
Grillage : mailles carrées en fil de ø 5 mm.
Hauteur hors sol : 1100 mm.
Poteaux : tubes acier 40 x 40 mm.
Finition : acier peint sur zinc selon nos coloris (voir page 9).
Fixation : scellement direct (platines en option).
Peut être rendue amovible grâce au kit d'amovibilité Serrubloc®, voir page 24.

Référence 206293



BARRIÈRE LOSANGE

Classique et très robuste, elle s'adapte à tous les environnements urbains.

Deux longueurs : 1000 ou 1500 mm.

Hauteur hors sol : 1020 mm.

Poteaux : tubes acier 50 x 50 mm.

Finition : acier peint sur zinc selon nos coloris (voir page 9).

Fixation : scellement direct (platines en option).

Peut être rendue amovible grâce au kit d'amovibilité Serrubloc®, voir page 24.

Long. 1000 mm 206072

Long. 1500 mm 206203

PRODUIT SUPPRIMÉ

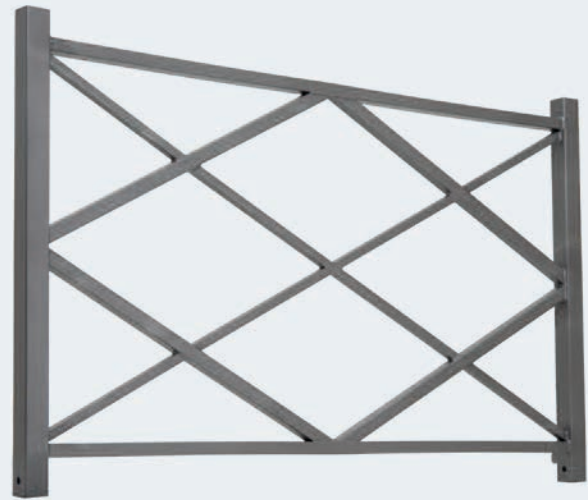

■ Réf. 206203

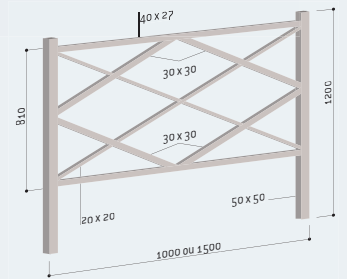

Réf. 206203



Réf. 206072



Réf. 206210



BARRIÈRE PAGODE

Un design universel, discret et efficace. La section surdimensionnée des poteaux renforce la sécurité offerte par cette barrière.

Deux longueurs : 1080 ou 1580 mm.

Hauteur hors sol : 985 mm.

Poteaux : tubes acier 80 x 40 mm.

Finition : acier peint sur zinc selon nos coloris (voir page 9).

Fixation : scellement direct (platines en option).

Peut être rendue amovible grâce au kit d'amovibilité Serrubloc®, voir page 24.

Long. 1080 mm 206210

Long. 1580 mm 206211

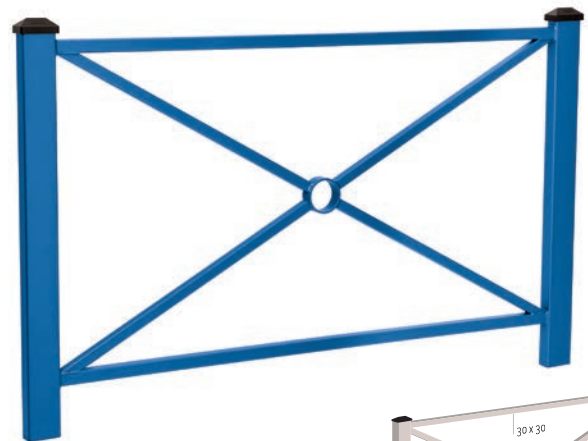

■ Réf. 206211

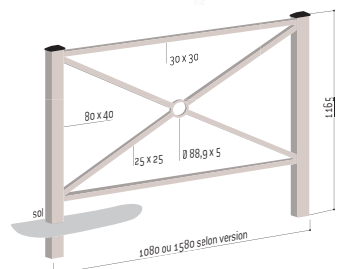

BARRIÈRE ORLÉANS

Une solution de protection devant les établissements scolaires et universitaires ou pour maîtriser les flux piétonniers.

Longueur : 1470 mm.

Deux cadres : simple croix ou grillagé.

Hauteur hors sol : 1026 mm.

Poteaux : tubes acier 40 x 40 mm.

Finition : acier peint sur zinc selon nos coloris (voir page 9).

Fixation : scellement direct (platines en option).

Peut être rendue amovible grâce au kit d'amovibilité Serrubloc®, voir page 24.

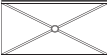
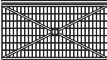
| | | |
|--|--------------|--------|
|  | simple croix | 206216 |
|  | grillagé | 206217 |

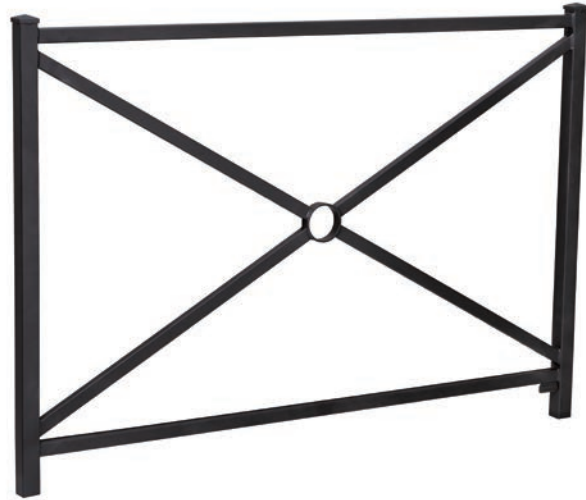

■ Réf. 206216



Réf. 206217

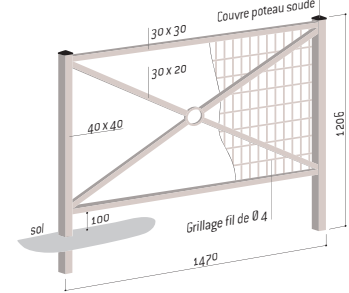

Réf. 206217

LIGNE ENFANTS

**BARRIÈRE « SPÉCIALE ÉCOLE »
CONVIVIALE®**

Le juste équilibre entre sécurité maximale et aspect ludique pour le bonheur de nos enfants. Non seulement la barrière est grillagée, mais elle est munie d'une lisse haute supplémentaire très sécuritaire. En outre, elle a été conçue pour recevoir des animations spécialement destinées aux enfants.

- Longueur : 1500 mm.
- Grillage : mailles carrées en fil de ø 5 mm.
- Hauteur hors sol : 1100 mm.
- Garde au sol : 150 mm.
- Poteaux : tubes acier 40 x 40 mm.
- Finition : acier peint sur zinc selon nos coloris (voir page 9).
- Fixation : scellement direct (platines en option).
- Peut être rendue amovible grâce au kit d'amovibilité Serrubloc®, voir page 24.

ANIMATIONS ENFANTINES

6 animations : Chat, Poisson, Diablotin, Fantôme, Cochon ou Chien.
Tôle acier galvanisé : 3 mm.
Finition : peint sur galva selon gamme de couleur spécifique ci-contre.
Fixation : animation montée sur grillage en usine.

| | Sans animation | Avec Chat | Avec Poisson | Avec Diablotin | Avec Fantôme | Avec Cochon | Avec Chien |
|------------|----------------|-----------|--------------|----------------|--------------|-------------|------------|
| Références | 206293 | 206960 | 206961 | 206962 | 206963 | 206964 | 206965 |

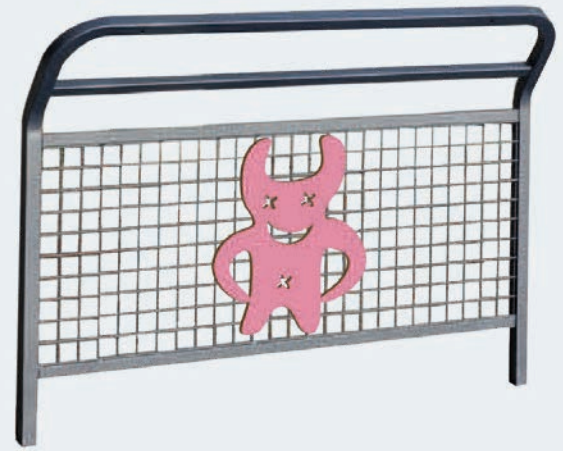

■ Réf. 206962

GAMME DE COULEUR

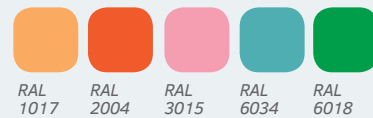

**6 ANIMATIONS
AU CHOIX**



Chat
Haut. 550 x 495 mm



Poisson
Haut. 430 x 850 mm



Diablotin
Haut. 550 x 425 mm



Fantôme
Haut. 550 x 510 mm



Cochon
Haut. 500 x 780 mm



Chien
Haut. 550 x 575 mm

LIGNE ENFANTS

**BARRIÈRE « SPÉCIALE ÉCOLE »
ORLÉANS**

**PRODUIT
SUPPRIMÉ**

Une barrière ludique et économique idéale pour la protection des enfants.

- Longueur : 1470 mm.
- Grillage : mailles carrées en fil de ø 4 mm.
- Hauteur hors sol : 1026 mm.
- Garde au sol : 100 mm.
- Poteaux : tubes acier 40 x 40 mm.
- Finition : acier peint sur zinc selon nos coloris (voir page 9).
- Fixation : scellement direct (platines en option).
- Peut être rendue amovible grâce au kit d'amovibilité Serrubloc®, voir page 24.

ANIMATIONS ENFANTINES

4 animations : Locomotive, Wagon Éléphant, Wagon Hippo ou Wagon Lion.
Tôle acier galvanisé : 3 mm.
Finition : peint sur galva selon gamme de couleur spécifique ci-contre.
Fixation : animation montée sur grillage en usine.

| | Sans animation | Avec Locomotive | Avec Wagon Éléphant | Avec Wagon Hippo | Avec Wagon Lion |
|------------|----------------|-----------------|---------------------|------------------|-----------------|
| Références | 206217 | 206010 | 206011 | 206012 | 206013 |



■ Réf. 206010

**4 ANIMATIONS
AU CHOIX**



Locomotive
Haut. 600 x 510 mm



Wagon Éléphant
Haut. 600 x 600 mm



Wagon Hippo
Haut. 600 x 580 mm



Wagon Lion
Haut. 600 x 600 mm

GAMME DE COULEUR



LIGNE ENFANTS

BARRIÈRE « SPÉCIALE ÉCOLE » LINEA

Une barrière aux couleurs vives, visible de loin pour la protection des plus jeunes, complétée d'une animation ludique.

- Longueur : 1572 mm.
- Grillage : mailles carrées en fil de ø 4 mm.
- Hauteur hors sol : 1100 mm.
- Pommeau : Carrefour.
- Garde au sol : 150 mm.
- Poteaux : tubes acier ø 76 mm.
- Finition : acier peint sur zinc selon nos coloris (voir page 9).
- Fixation : scellement direct (platinas en option).
- Peut être rendue amovible grâce au kit d'amovibilité Serrubloc®, voir page 24.

ANIMATIONS ENFANTINES

- 3 animations : Serpent, Croco ou Dino.
- Tôle acier galvanisée : 3 mm.
- Finition : peint sur galva selon gamme de couleur spécifique ci-contre (les couleurs des pommeaux et de l'animation sont identiques).
- Fixation : animation montée sur grillage en usine.



■ Réf. 206815

| | Monochrome sans animation | Bicolore sans animation | Bicolore avec Serpent | Bicolore avec Croco | Bicolore avec Dino |
|------------|---------------------------|-------------------------|-----------------------|---------------------|--------------------|
| Références | 206808 | 206804 | 206815 | 206816 | 206817 |

3 ANIMATIONS AU CHOIX



Serpent
Haut. 274 x 508 mm



Croco
Haut. 303 x 508 mm



Dino
Haut. 320 x 533 mm

GAMME DE COULEUR

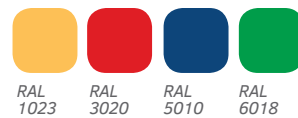

Toutes nos barrières sont amovibles.
Voir option page 24.

LIGNE ENFANTS

POTELET « SPÉCIAL ÉCOLE » CARREFOUR

Le complément indispensable des barrières Linea « spéciale école », pour sécuriser en couleur les établissements scolaires.

- Tubes acier : ø 76 mm.
- Hauteur hors tout : 1180 mm.
- Finition : fût peint sur zinc selon nos coloris (voir page 9), pommeau laqué.
- Fixation : scellement direct.

| | |
|-----------|--------|
| Référence | 204675 |
|-----------|--------|



LIGNE ENFANTS

TOTEM « SPÉCIAL ÉCOLE » CONVIVIALE®

Ce support augmente efficacement la vigilance des automobilistes aux abords des écoles.

- Hauteur hors sol : 2055 mm.
- Hauteur hors tout : 2253 mm.
- Largeur : 400 mm.
- Cadre : tube acier 40 x 40 mm, élégamment coudé.
- Finition : peint sur zinc selon nos coloris (voir page 9).
- Plaque : tôle 980 x 320 mm, peint sur galva RAL 9010.
- Pose : scellement direct.

| | Totem école | Autocollant «Attention aux enfants» |
|------------|-------------|-------------------------------------|
| Références | 206354 | 206359 |

NOUVEAUTÉ



■ Réf. 206354 + 206359

KIT D'AMOVIBILITÉ POUR BARRIÈRES SERRUBLOC®

Toutes les barrières de ville PROCITY® deviennent amovibles grâce à ces kits de deux fourreaux d'amovibilité, dont l'un est verrouillable par clé triangle. Equipés d'un obturateur fixe, ils préservent la sécurité des passants lorsque la barrière n'est pas en place. Les barrières pénètrent de 180 mm dans les fourreaux afin d'assurer une hauteur constante à l'ensemble du mobilier.

«**Effet scellement** » : la barrière est parfaitement stable lorsqu'elle est en place dans ses fourreaux.

Auto-drainants : se posent à fond de fouilles.

Réserve : autorise l'accumulation des sables et des poussières.

Verrouillage et déverrouillage : par clé de 11 et pêne à vis.

Protection de la serrure par cache basculant laqué noir.

Finition : acier galvanisé pour une parfaite anticorrosion.

| | |
|--|--------|
| Kit pour "Lisbonne" et "Héritage" | 203400 |
| Kit pour "Venise" | 203405 |
| Kit pour "Province", "Trio" et "Linea" | 203404 |
| Kit pour "Losange" | 203403 |
| Kit pour "Pagode" | 203401 |
| Kit pour "Orléans" et "Conviviale®**" | 203402 |

* Sauf barrière Conviviale® droite.



loi handicap mettons-la en place pour que chacun trouve sa place

Conformément à l'arrêté du 15 Janvier 2007, les trous ou fentes au sol de nos kits d'amovibilité sont inférieurs à 2 cm.

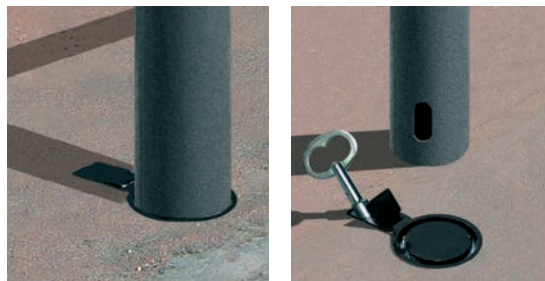

Réf. 203400

ARCEAU SIMPLE ET RENFORCÉ

Trois longueurs : 1000, 1500 ou 2000 mm.

Deux diamètres de tube : \varnothing 35 ou 60 mm.

Hauteur hors tout : 1300 mm.

Finition : acier galvanisé, peint sur galva ou peint sur zinc (sauf \varnothing 35 mm) selon nos coloris (voir page 9).

Fixation : par scellement direct (platines en option).

| | Arceau simple | | | Arceau renforcé | | |
|---|-------------------------|------------|-------------------|-------------------|------------|-------------------|
| | Galva | Peint/zinc | Peint/galva | Galva | Peint/zinc | Peint/galva |
| \varnothing 35 mm | PRODUIT SUPPRIMÉ | | | | | |
| Long. 1000 mm | 204000 | - | 204050 | 204200 | - | 204250 |
| Long. 1500 mm | 204001 | - | 204051 | 204201 | - | 204251 |
| Long. 2000 mm | 204002 | - | 204052 | 204202 | - | 204252 |
| \varnothing 60 mm | | | | | | |
| Long. 1000 mm | 204006 | 204036 | 204056 | 204206 | 204236 | 204256 |
| Long. 1500 mm | 204007 | 204037 | 204057 | 204207 | 204237 | 204257 |
| Long. 2000 mm | 204008 | 204038 | 204058 | 204208 | 204238 | 204258 |



■ Réf. 204238



Réf. 204257



Réf. 204006



Réf. 204451

BARRIÈRE À BARREAUX

La simplicité et la sobriété pour cette barrière très fonctionnelle.

Deux longueurs : 1027 mm (7 barreaux) ou 2000 mm (15 barreaux).

Cadre et lisses verticales : tubes acier \varnothing 35 mm et 16 mm.

Hauteur hors tout : 1300 mm.

Finition : acier galvanisé ou peint sur galva selon nos coloris (voir page 9).

Fixation : par scellement direct.

| | Galva | Peint/galva |
|--------------------------|-------------------|-------------------|
| Long. 1027 mm | 204400 | 204450 |
| Long. 2000 mm | 204401 | 204451 |

PRODUIT SUPPRIMÉ



■ Réf. 204451

LIGNE PROVINCE

POTELET PROVINCE

Ce potelet se décline avec les pommeaux de la collection Province, permettant de conserver une identité urbaine élégante et cohérente.

Hauteur hors sol : 1000 mm (hors pommeau).

Hauteur hors tout : 1180 mm (hors pommeau).

Tube acier : ø 76 ou 114 mm.

Épaisseur du tube : 3 mm.

Cinq modèles au choix : City, Agora, Boule, Forum ou Inox.

Pommeaux : en fonte d'acier soudé, en fonte d'acier usiné et soudé, en aluminium moulé ou en acier inoxydable.

Finition : peint sur zinc selon nos coloris (voir page 9).

Fixation : par scellement direct (hauteur du scellement 180 mm).

Peut être rendu amovible grâce au Serrubloc® 21, voir page 31.



| Potelet ø 76 mm | City | Agora | Boule | Forum | Inox |
|------------------|---------|---------|---------|---------|---------|
| Haut. hors sol | 1105 mm | 1035 mm | 1102 mm | 1073 mm | 1010 mm |
| Références | 206320 | 206304 | 206402 | 206316 | 206424 |
| Potelet ø 114 mm | | | | | |
| Haut. hors sol | 1158 mm | 1052 mm | 1143 mm | 1110 mm | 1010 mm |
| Références | 206493 | 206497 | 206496 | 206498 | 206499 |



■ Réf. 206320
ø 76 mm

■ Réf. 206304
ø 76 mm

■ Réf. 206402
ø 76 mm



■ Réf. 206316
ø 76 mm

■ Réf. 206424
ø 76 mm



Réf. 206402

LES PRODUITS

Le pommeau boule présente une finition parfaite et inégalée grâce à sa fonte d'acier usinée.

Tous nos potelets sont amovibles.
Voir option page 31.



Réf. 206402



Réf. 206320

POTELET CARREFOUR

Un potelet qui s'intègre en toute simplicité à son environnement.

Tube acier : ø 60, 76, 90, 114 ou 168 mm.

Épaisseur du tube : 3 mm équipé d'un bouchon bombé soudé.

Finition : acier galvanisé, peint sur galva ou peint sur zinc selon nos coloris (voir page 9).

Fixation : par scellement direct (hauteur du scellement 180 mm).

Peut être rendu amovible grâce au Serrubloc® 21, (sauf ø 60 mm ou ø 168 mm), voir page 31.

| | | Galva | Peint/galva | Peint/zinc |
|------------------|------------------------|-------------------|-------------------|-------------------|
| Potelet ø 60 mm | haut. hors sol 1100 mm | 204320 | 204330 | 204660 |
| Potelet ø 76 mm | haut. hors sol 1000 mm | 204360 | 204364 | 204661 |
| Potelet ø 90 mm | haut. hors sol 1000 mm | 204350 | 204351 | 204662 |
| Potelet ø 114 mm | haut. hors sol 1000 mm | 204391 | 204395 | 204663 |
| Potelet ø 168 mm | haut. hors sol 1200 mm | 204399 | 604279 | 602710 |

PRODUIT MODIFIÉ

Information disponible sur procity.fr



■ Réf. 204364
ø 76 mm

Tous les potelets PROCITY® respectent les prescriptions de l'arrêté du 18 septembre 2012 relatif à la détection des obstacles bas.

CONFORMES AU NOUVEL ABAQUE

3 FINITIONS ET 5 DIAMÈTRES AU CHOIX

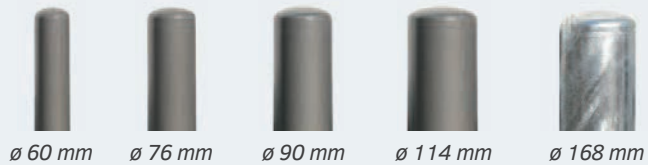

POTELET À CHÂÎNES

Transformez vos potelets en dispositif de guidage piétonnier et de maîtrise d'accès.

1. SÉLECTIONNEZ LES POTELETS À ANNEAUX DE VOTRE CHOIX

POTELET PROVINCE



| Potelet ø 76 mm | | | | | |
|------------------|--------|--------|--------|--------|--------|
| 1 anneau | 206321 | 206323 | 206410 | 206318 | 206426 |
| 2 anneaux | 206322 | 206325 | 206411 | 206319 | 206427 |
| Potelet ø 114 mm | | | | | |
| 1 anneau | 206494 | 206522 | 206523 | 206528 | 206535 |
| 2 anneaux | 206495 | 206525 | 206526 | 206529 | 206536 |



■ Réf. 206426 ø 76 mm ■ Réf. 206321 ø 76 mm ■ Réf. 206325 ø 76 mm ■ Réf. 206410 ø 76 mm ■ Réf. 206319 ø 76 mm

POTELET CARREFOUR



| Potelet ø 60 mm | | | |
|-----------------|--------|--------|--------|
| 1 anneau | 204321 | 204331 | 204665 |
| 2 anneaux | 204322 | 204332 | 204666 |
| Potelet ø 76 mm | | | |
| 1 anneau | 204361 | 204365 | 204668 |
| 2 anneaux | 204362 | 204366 | 204669 |



■ Réf. 204361 ø 76 mm ■ Réf. 204366 ø 76 mm

2. SÉLECTIONNEZ LE TYPE DE CHÂÎNE QUE VOUS SOUHAITEZ INSTALLER

| Dimensions intérieures | Galva | Peint/galva |
|----------------------------|--------|-------------|
| Chaîne ø 12 x 24 x 78 mm | 204371 | 204381 |
| Maillon ø 12 x 24 x 80 mm | 204376 | 204386 |
| Chaîne ø 5 x 10 x 35 mm | 204370 | 204380 |
| Maillon ø 5 x 13,5 x 51 mm | 204375 | 204385 |



Réf. 206411 - 204381 + 204386

LIGNE CONVIVIALE® POTELET CONVIVIALE®

Son allure novatrice permet de gérer les espaces urbains avec élégance.

Hauteur hors sol : 1100 mm.
Hauteur hors tout : 1280 mm.
Tube acier : 70 x 70 mm sans angle vif.
Pommeau : Courbe de Diamant® en aluminium moulé.
Finition : peint sur zinc selon nos coloris (voir page 9).
Fixation : par scellement direct (hauteur du scellement 180 mm).
Peut être rendu amovible grâce au fourreau présenté page 31.

Référence 206332



Réf. 206332

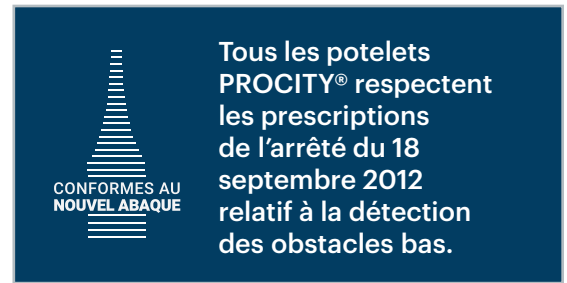

POTELET ELLIPSE

Un potelet de \varnothing 90 mm surmonté d'un pommeau moderne à l'élégante sobriété.

Hauteur hors sol : 1030 mm.
Hauteur hors tout : 1210 mm.
Tube acier : \varnothing 90 mm.
Pommeau : Ellipse en aluminium moulé.
Finition : peint sur zinc selon nos coloris (voir page 9).
Fixation : par scellement direct (hauteur du scellement 180 mm).
Peut être rendu amovible grâce au Serrubloc® 21, voir page 31.

Référence 206729



POTELET CARREFOUR AVEC BAGUE DÉCORATIVE

Une déclinaison du potelet Carrefour proposant une touche de sophistication grâce à sa bague décorative.

Hauteur hors sol : 1150 mm.
Hauteur hors tout : 1330 mm.
Tube acier : \varnothing 76 mm.
Épaisseur du tube : 3 mm.
Pommeau : Carrefour.
Finition : peint sur zinc selon nos coloris (voir page 9) :
• Pommeau et fût de la même couleur.
• Bague d'une autre couleur ou finition Titane.
Fixation : par scellement direct (hauteur du scellement 180 mm).
Peut être rendu amovible grâce au Serrubloc® 21, voir page 31.

Avec bague standard 204347

Avec bague Titane 204348

■ Réf. 204348

■ Réf. 204347



POTELET HAUTE VISIBILITÉ

Hauteur hors sol : 1200 mm (hors pommeau).
 Hauteur hors tout : 1380 mm (hors pommeau).
 Tube acier : ø 60, 76, 114 ou 70 x 70 mm.
 Cinq pommeaux au choix :
 • City, Boule, Inox ou Carrefour sur tube rond.
 • Courbe de Diamant Conviviale® sur tube 70 x 70 mm.
 Finition : peint sur zinc bicolore ou pommeau en inox.
 Fixation : par scellement direct (hauteur du scellement 180 mm).

POTELET PROVINCE



| Potelet ø 76 mm | | | |
|------------------|---------|---------|---------|
| Haut. hors sol | 1305 mm | 1302 mm | 1300 mm |
| Référence | 206327 | 206407 | 206334 |
| Potelet ø 114 mm | | | |
| Haut. hors sol | 1358 mm | 1343 mm | - |
| Référence | 206477 | 206487 | - |

POTELET CONVIVIALE®



Conviviale®

| | |
|----------------|---------|
| Haut. hors sol | 1300 mm |
| Référence | 206333 |

POTELET CARREFOUR



Carrefour

| | |
|----------------|---------|
| Haut. hors sol | 1300 mm |
| Référence | 206482 |
| Haut. hors sol | 1300 mm |
| Référence | 206479 |



■ Réf. 206479 ø 76 mm ■ Réf. 206407 ø 76 mm ■ Réf. 206333 70 x 70 mm ■ Réf. 206334 ø 76 mm ■ Réf. 206327 ø 76 mm

mettons-la en place pour que chacun trouve sa place
loi handicap

Ces potelets répondent aux prescriptions relatives à l'accessibilité de la voirie et des espaces publics (arrêté du 15 janvier 2007). En effet, la partie de couleur contrastée est constituée d'une bande d'au moins 10 cm de hauteur [...] à une hauteur comprise entre 1,20 et 1,40 m.



Réf. 206333



Réf. 206407

SYSTÈME D'AMOVIBILITÉ POUR POTELETS SERRUBLOC® 21

Système d'amovibilité pour potelets \varnothing 76, 90 et 114 mm.

Hauteur de pénétration dans le sol des potelets : 180 mm.

Auto-drainant : se pose à fond de fouilles.

Maintenance simplifiée : réserve autorisant l'accumulation des sables et des poussières, démontable pour un entretien complet.

Finition : 100% galvanisée et mécanisme en inox pour une parfaite anticorrosion. Partie visible après pose laquée noir.

Pose : indicateur d'orientation pour potelets à chaînes.

| | |
|---|--------|
| Serrubloc® 21 pour potelet \varnothing 76 mm | 206557 |
| Serrubloc® 21 pour potelet \varnothing 90 mm | 206556 |
| Serrubloc® 21 pour potelet \varnothing 114 mm | 206558 |



■ Réf. 206558

OUVERTURE :

Déverrouillage par clé triangle de 11 mm et rotation du potelet. Sortie du potelet en position debout.

FERMETURE :

Simple rotation du potelet, sans se baisser.



Ouverture



Conformément à l'arrêté du 15 Janvier 2007, les trous ou fentes au sol de nos systèmes d'amovibilité sont inférieurs à 2 cm.

FOURREAU D'AMOVIBILITÉ VERROUILLABLE

Fourreau d'amovibilité verrouillable pour potelets 70 x 70, \varnothing 60, 76 et 90 mm.

Auto-drainant : se pose à fond de fouilles.

«**Effet scellement**» : le potelet est parfaitement stable lorsqu'il est en place. Réserve autorisant l'accumulation des sables et des poussières.

Finition : acier galvanisé pour une parfaite anticorrosion.

Verrouillage et déverrouillage : par clé de 11 et pêne à vis. Protection de la serrure par cache basculant laqué noir.

| | |
|---|--------|
| Fourreau d'amovibilité pour potelet 70 x 70 mm | 204295 |
| Fourreau d'amovibilité pour potelet \varnothing 60 mm | 306510 |
| Fourreau d'amovibilité pour potelet \varnothing 76 mm | 204294 |
| Fourreau d'amovibilité pour potelet \varnothing 90 mm | 204297 |



■ Réf. 204294
 \varnothing 76 mm



■ Réf. 204295
70 x 70 mm

FOURREAU D'AMOVIBILITÉ SIMPLE

Fourreau d'amovibilité simple sans verrouillage pour potelets \varnothing 60, 76, 90, 114 et 70 x 70 mm.

Finition : acier galvanisé.

| | |
|--|--------|
| Fourreau d'amovibilité pour potelet \varnothing 60 mm | 204303 |
| Fourreau d'amovibilité pour potelet \varnothing 76 mm | 204304 |
| Fourreau d'amovibilité pour potelet \varnothing 90 mm | 204338 |
| Fourreau d'amovibilité pour potelet \varnothing 114 mm | 204311 |
| Fourreau d'amovibilité pour potelet 70 x 70 mm | 204317 |



POTELET INCLINABLE AMORTICHOC®

Un potelet moderne et efficace qui accepte la poussée d'un véhicule et revient à une position verticale parfaite.

Inclinaison maximale : 45°.

Tube acier : ø 76 mm.

6 modèles au choix : City, Agora, Boule, Forum, Inox ou Carrefour.

Finition : peint sur zinc selon nos coloris (voir page 9).

Fixation : par étrier de scellement fourni.

POTELET PROVINCE

| | City | Agora | Boule | Forum | Inox |
|----------------|---------|---------|---------|---------|---------|
| Haut. hors sol | 1105 mm | 1035 mm | 1102 mm | 1073 mm | 1000 mm |
| Références | 206632 | 206630 | 206631 | 206636 | 206639 |



POTELET CARREFOUR

NOUVEAUTÉ

| | Carrefour |
|----------------|-----------|
| Haut. hors sol | 1000 mm |
| Référence | 206635 |

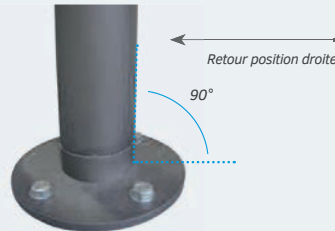

POTELET RABATTABLE SOLIBLOC®

Particulièrement robuste, ce potelet rabattable, totalement solidaire de son bloc d'ancrage, est la référence en matière de contrôle d'accès. Un système de verrouillage simple et efficace par clé triangle de 14 garantit une parfaite rigidité du potelet en position haute. L'obturation automatique du bloc serrure en position basse évite l'accumulation de graviers ou de feuilles.

Tube acier : ø 76 ou 114 mm.

6 modèles au choix : City, Agora, Boule, Forum, Inox ou Carrefour.

Pommeau : en fonte d'acier, en aluminium moulé ou en acier inoxydable.

Finition : acier galvanisé (Carrefour) ou peint sur galva selon nos coloris (voir page 9).

Bloc serrure peint noir RAL 9005 sur galva.

Fixation : scellement intégré.

POTELET PROVINCE

| | City | Agora | Boule | Forum | Inox |
|-------------------------|--------|--------|--------|--------|--------|
| Potelet ø 76 mm | | | | | |
| Garde au sol | 98 mm | 106 mm | 105 mm | 133 mm | 114 mm |
| Références | 206674 | 206675 | 206676 | 206695 | 206678 |
| Potelet ø 114 mm | | | | | |
| Garde au sol | 140 mm | 150 mm | 150 mm | 187 mm | 137 mm |
| Références | 206670 | 206674 | 206672 | 206696 | 206699 |

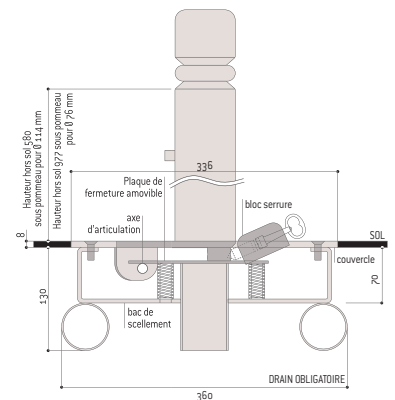

PRODUIT SUPPRIMÉ

POTELET CARREFOUR

| | Galva | Peint/galva |
|--|--------|-------------|
| Potelet ø 76 mm - Garde au sol 114 mm | 206685 | 206689 |
| Potelet ø 114 mm - Garde au sol 137 mm | 206686 | 206688 |

PRODUIT SUPPRIMÉ



LIGNE PROVINCE

POTELET AMOVIBLE PRIMABLOC®

Potelet amovible à clés en position haute pour un confort d'utilisation.

Hauteur hors sol : 850 mm (hors pommeau).

Tube acier : ø 76 mm.

4 potelets au choix : City, Agora, Boule ou Forum.

Finition : peint sur zinc selon nos coloris (voir page 9).

Fixation : monté sur un fourreau spécifique à sceller.

Clés différentes, clés identiques ou clé triangle de 11.

| | City | Agora | Boule | Forum |
|----------------------|--------|--------|--------|--------|
| 3 clés différentes | 206642 | 206640 | 206641 | 206710 |
| 3 clés identiques | 206645 | 206647 | 206665 | 206711 |
| 1 clé triangle de 11 | 276642 | 206659 | 206666 | 206712 |

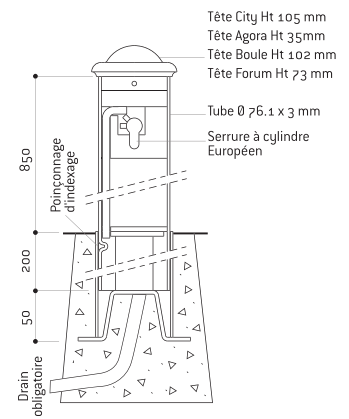

■ Réf. 206642

OUVERTURE :

Déverrouiller et effectuer une rotation pour enlever le potelet du fourreau.

FERMETURE :

Tourner le potelet sur lui-même afin qu'il descende 1 dans le fourreau. Terminer la rotation pour verrouiller 2.



POTELET « POMPIER » FIXE

Un gain de sécurité grâce à une meilleure visibilité offerte par la couleur blanche et les bandes rétro-réfléchissantes rouges (classe 2).

Hauteur hors sol : 1000 mm.

Tube acier : ø 76 ou 70 x 70 mm.

Finition : peint sur zinc RAL 9010 avec 3 bandes rouges rétro-réfléchissantes pour une sécurité renforcée de nuit.

Fixation : scellement direct (hauteur du scellement 180 mm) ou fourreau d'amovibilité (voir page 31).

| | |
|--------------------|--------|
| Potelet ø 76 mm | 204344 |
| Potelet 70 x 70 mm | 204345 |



■ Réf. 204345

■ Réf. 204344



POTELET « POMPIER » RABATTABLE

Potelet rabattable : 70 x 70 mm, blocage par clé triangle.

Garde au sol : 96 mm.

Finition : peint sur galva RAL 9010 avec 3 bandes rouges rétro-réfléchissantes.

Référence 206687



LIGNE PROVINCE

BORNE CITY

NOUVEAUTÉ

Tube acier : ø 160 mm.

Hauteur hors sol : 675 mm.

Finition : acier peint sur zinc selon nos coloris (voir page 9).

Fixation version fixe : par scellement direct.

Fixation version amovible : système d'amovibilité Serrubloc® présenté page 37.

| | |
|----------------|--------|
| Borne fixe | 206548 |
| Borne amovible | 206549 |



← Pommeau fonte d'acier

← Fût acier

■ Réf. 206548



Les bornes City et Agora respectent les prescriptions de l'arrêté du 18 septembre 2012 relatif à la détection des obstacles bas.

LIGNE PROVINCE

BORNE AGORA

Borne : fonte d'acier ø 160 mm.

Hauteur hors sol : 720 mm.

Finition : acier peint sur zinc selon nos coloris (voir page 9).

Fixation version fixe : par scellement direct.

Fixation version amovible : système d'amovibilité Serrubloc® présenté page 37.

| | |
|------------------------|--------|
| Borne fixe et amovible | 206449 |
|------------------------|--------|



BORNE BARCELONE

Tube acier : ø 160, 220 et 270 mm.

Finition : acier peint sur zinc selon nos coloris (voir page 9).

Fixation version fixe : par scellement direct.

Fixation version amovible : système d'amovibilité Serrubloc® présenté page 37.

| | ø 270 mm | ø 220 mm | ø 160 mm |
|----------------|----------|----------|----------|
| Haut. hors sol | 510 mm | 600 mm | 700 mm |
| Borne fixe | 206457 | 206458 | 206459 |
| Borne amovible | 206465 | 206466 | 206467 |



■ Réf. 206457
ø 270 mm



■ Réf. 206458
ø 220 mm



■ Réf. 206459
ø 160 mm

Toutes nos bornes sont amovibles.
Voir option page 37.

EXISTE AVEC 1 OU 2 ANNEAUX

CONFORMES AU NOUVEL ABAQUE

Les bornes Barcelone respectent les prescriptions de l'arrêté du 18 septembre 2012 relatif à la détection des obstacles bas.



LIGNE PROVINCE

BORNE INOX

Dimension : ø 220 mm.

Hauteur hors sol : 600 mm.

Pommeau : acier inoxydable de type 316.

Finition : acier peint sur zinc selon nos coloris (voir page 9).

Fixation version fixe : par scellement direct.

Fixation version amovible : système d'amovibilité Serrubloc® présenté page 37.

| | |
|----------------|--------|
| Borne fixe | 206621 |
| Borne amovible | 206439 |

Pommeau Inox →

Fût acier →



■ Réf. 206621

La borne Inox respecte les prescriptions de l'arrêté du 18 septembre 2012 relatif à la détection des obstacles bas.

LIGNE CONVIVIALE®
BORNE CONVIVIALE®

PRODUIT SUPPRIMÉ

Dimension : ø 300 mm.

Hauteur hors sol : 360 mm.

Finition : acier peint sur zinc selon nos coloris (voir page 9).

Fixation version fixe : par scellement direct.

Fixation version amovible : système d'amovibilité Serrubloc® présenté page 37.

| | |
|------------------------|--------|
| Borne fixe ou amovible | 206428 |
|------------------------|--------|



SYSTÈME D'AMOVIBILITÉ POUR BORNES SERRUBLOC® 21

Le système Serrubloc® s'adapte à toutes nos bornes présentées page 34, 35 et 36. La référence du système Serrubloc® est à rajouter à la référence de la borne sélectionnée.

«Effet scellement» : la borne est maintenue en parfaite stabilité dans le Serrubloc® 21.

Obturbateur toujours sécurisé : pas de vol ni de perte.

Auto-drainant : se pose à fond de fouilles.

Finition : 100 % galvanisée pour une parfaite anticorrosion.

Maintenance simplifiée : réserve autorisant l'accumulation des sables et des poussières, accès aisé pour un entretien complet.

Partie visible après pose et cache serrure laqués noir.

Référence 206559



Obturbateur

Fourreau d'accueil

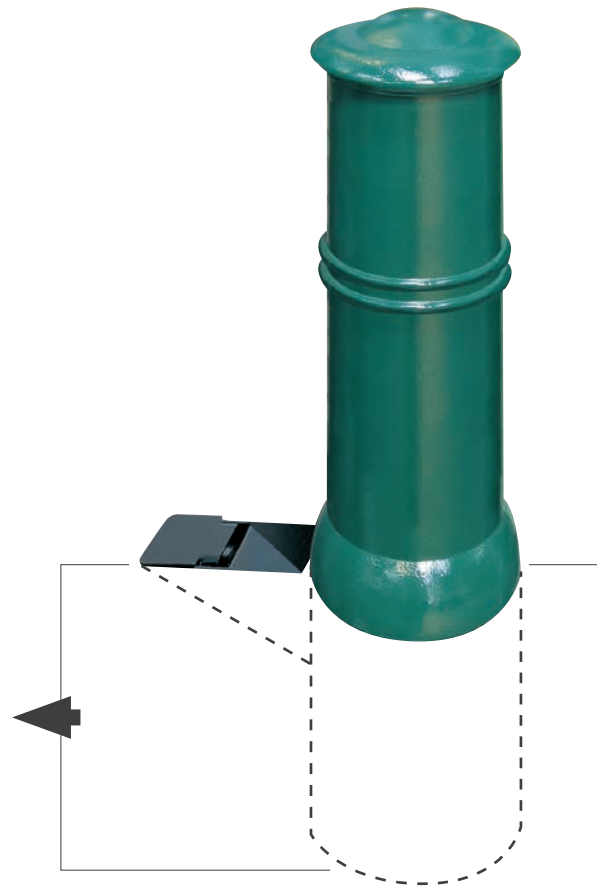

Le système Serrubloc® s'adapte à toutes nos bornes.

Conformément à l'arrêté du 15 Janvier 2007, les trous ou fentes au sol de nos systèmes d'amovibilité sont inférieurs à 2 cm.

RETRAIT DE LA BORNE :

- Déverrouillage par clé triangle de 11. Soulever et enlever la borne.
- Sortir et retourner l'obturbateur. Verrouiller avec la clé triangle.

MISE EN PLACE DE LA BORNE : Manipulation inverse.

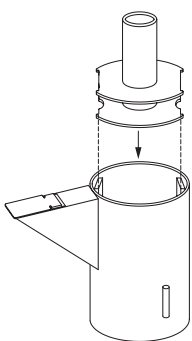

Position d'accueil borne

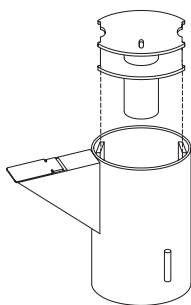

Position fermée



A



B

BORNE RÉTRACTABLE

Trois lignes de bornes pour une libération fréquente et rapide de l'espace protégé.

Finition : acier peint sur zinc selon nos coloris (voir page 9).
Fixation : par scellement direct.

Bloc serrure

Réalisé en acier inoxydable. L'obturateur-serrure en inox est monté sur ressort et sert de trappe anti-graviers. En standard, serrure pour clé triangle de 11.

Couvercle

Réalisé en acier laqué noir sur galva de \varnothing 460 mm et de 10 mm d'épaisseur. Relief anti-glissement.

Chariot de coulissement

Support de la borne, il est équipé d'un guidage central et latéral. Actionné par un vérin étanche à gaz, il coulisse verticalement dans le caisson.

Coffrage

Coffrage assuré par le caisson réalisé en tôle galvanisée, avec attaches de levage pour une pose rapide et simple.

Dimensions : hauteur 1030 x largeur 545 mm.



■ Réf. 206509

■ Réf. 206611

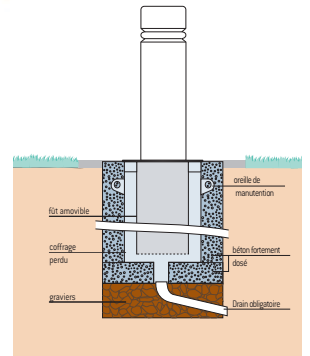

BORNE PROVINCE

NOUVEAUTÉ

| | City \varnothing 160 mm | Agora \varnothing 160 mm | Inox \varnothing 220 mm |
|----------------|------------------------------|-------------------------------|------------------------------|
| Haut. hors sol | 725 mm | 680 mm | 605 mm |
| Références | 206509 | 206618 | 206508 |

BORNE BARCELONE

| | \varnothing 270 mm | \varnothing 220 mm | \varnothing 160 mm |
|----------------|----------------------|----------------------|----------------------|
| Haut. hors sol | 515 mm | 605 mm | 705 mm |
| Références | 206611 | 206612 | 206613 |

BORNE CONVIVIALE®

PRODUIT SUPPRIMÉ

| | \varnothing 300 mm |
|----------------|----------------------|
| Haut. hors sol | 365 mm |
| Référence | 206614 |

OUVERTURE DU PASSAGE :

1. Tourner et enlever la clé.
2. Appliquer une poussée verticale sur la borne jusqu'au blocage automatique en position basse.

FERMETURE DU PASSAGE :

Un tour de clé et la borne remonte puis s'auto-bloque en position haute.

Nos bornes sont livrées avec des prescriptions de pose et d'entretien qui doivent être scrupuleusement respectées afin de garantir le bon fonctionnement.

Le plan de maîtrise d'accès ne doit pas laisser aux véhicules la possibilité de rouler sur les bornes rétractables.



La borne ne doit subir aucun impact. Ce produit dissuasif pour le passage de véhicule n'est pas une borne anti-bélier.



BORNE ANTI-BÉLIER

Borne de protection de zones sensibles (commerces, gares, accès piétons...) contre les attaques à la «voiture bélier». Sa structure permet le remplissage de béton coulé et de ferrailage au moment de la pose afin de renforcer sa résistance aux chocs.

Hauteur totale : 1238 (ø 160 mm), 1264, (ø 219 mm) ou 1270 mm (ø 273 mm).

Hauteur hors sol conseillée : 800 mm.

Épaisseur du métal : 4 mm.

3 versions disponibles : avec couvercle acier, avec couvercle Inox (uniquement en ø 219 mm) ou sans couvercle.

Finition : acier galvanisé ou peint sur zinc selon nos coloris (voir page 9).

| | Galva | Peint/zinc |
|------------------------------|--------|------------|
| Bornes avec couvercle | | |
| ø 160 mm | 206517 | 206516 |
| ø 219 mm | 206446 | 206444 |
| ø 219 mm – couvercle Inox | 206534 | 206537 |
| ø 273 mm | 206447 | 206445 |
| Bornes sans couvercle | | |
| ø 160 mm | 206519 | 206518 |
| ø 219 mm | 206469 | 206468 |
| ø 273 mm | 206476 | 206473 |



■ Réf. 206444
ø 219 mm

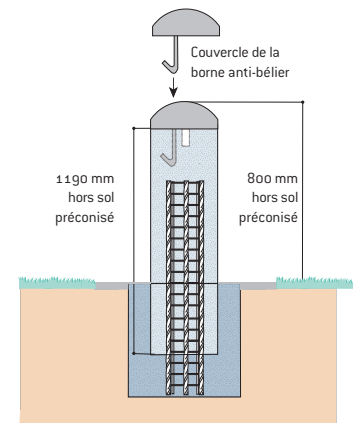

3 VERSIONS ET 3 DIAMÈTRES AU CHOIX



■ Réf. 206444



■ Réf. 206468



■ Réf. 206537

MÉTHODE DE POSE :

Borne fournie vide avec un fer plat soudé à l'intérieur pour un positionnement aisé à l'aide d'un engin de levage.

Remplir la borne de ferrailage puis de béton et ajouter le couvercle, scellé dans le béton par son crochet.



Réf. 206444

COUSSIN « BERLINOIS »

Un dispositif massif et très visuel pour réduire la vitesse sur les routes.

Longueur : 3000 mm.

Largeur : 1800 mm.

Hauteur : 65 mm.

Structure : 6 éléments en caoutchouc teinté rouge et traité anti-UV.

6 bandes : retro-réfléchissantes triangulaires.

Fixation : fourni avec kit d'accessoires de fixation comprenant des «I» de liaison entre les 6 éléments, des tire-fond et des chevilles.

Pose : se monte sans colle.

Référence 111600



Chaque coussin est fourni avec 4 éléments de jonctions en caoutchouc et 8 bouchons cache-boulons.



Réf. 111600



Réf. 111601

SÉPARATEUR DE VOIES

L'équipement idéal pour matérialiser les pistes cyclables ou les zones de parking. Les «yeux de chat» aux extrémités et les réflectos blancs augmentent leur visibilité de nuit.

Longueur : 1000 mm.

Largeur : 150 mm.

Hauteur : 60 mm.

Finition : éléments en caoutchouc recyclé teinté dans la masse rouge ou noir.

Fixation : par boulons à expansion non fournis.

Séparateur de voies - Rouge 111601

Séparateur de voies - Noir 111602 **NOUVEAUTÉ**

Option boulons à expansion 111562



■ Réf. 111601



■ Réf. 111602

PLOT ROUTIER SOLAIRE ROND POLYCARBONATE

Un plot routier au design séduisant, équipé de 3 LED clignotantes par face, complètement autonomes en énergie, pour signaler efficacement les sites accidentogènes.

Dimensions : ø 116 x hauteur 25 mm.

Plot en polycarbonate : à fixer au sol par colle époxy et vis (non fournies).

Équipement : 3 LED clignotantes sur chaque face.

2 couleurs de LED au choix : blanches et bleues.

Autonomie : plus de 72 heures d'autonomie pour un plot chargé au maximum (charge atteinte en 8 heures d'exposition de jour). Étanche (IP68), visible à plus de 500 mètres et résistant à une pression de 10 tonnes.

| | |
|--------------------------|--------|
| LED Blanches double face | 120010 |
|--------------------------|--------|

| | |
|------------------------|--------|
| LED Bleues double face | 120012 |
|------------------------|--------|

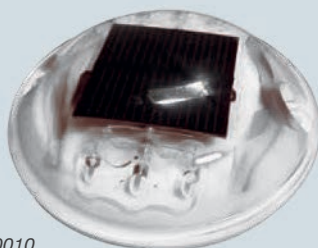

■ Réf. 120010

PLOT ROUTIER SOLAIRE COQUE ALUMINIUM

Un plot routier de très haute qualité, composé d'une coque aluminium et d'un plot solaire en polycarbonate. 3 LED clignotantes de chaque côté assurent une parfaite visibilité de la zone à sécuriser.

Dimensions : ø 126 x hauteur 60 mm.

Fixation : coque en aluminium [1] et plot en polycarbonate [2] à encastrer après carottage.

Équipement : 3 LED clignotantes sur chaque face.

2 couleurs de LED au choix : blanches et bleues.

Autonomie : plus de 72 heures d'autonomie pour un plot chargé au maximum (charge atteinte après 12 heures d'exposition de jour).

Étanche (IP68), visible à plus de 500 mètres et résistant à une pression de 20 tonnes.

| | |
|--------------------------|--------|
| LED Blanches double face | 120005 |
|--------------------------|--------|

| | |
|------------------------|--------|
| LED Bleues double face | 120007 |
|------------------------|--------|

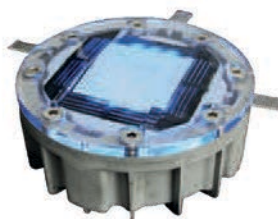

■ Réf. 120007



PLOT ROUTIER SOLAIRE ALUMINIUM

Un plot routier alimenté par un panneau photovoltaïque et solidement protégé par une coque aluminium pour améliorer la sécurité sur les routes en marquant visiblement les abords.

Dimensions : 105 x 105 x 25 mm.

Fixation : plot en aluminium à fixer au sol par colle époxy (non fourni).

Équipement : 3 LED blanches clignotantes sur chaque face.

Autonomie : plus de 72 heures d'autonomie pour un plot chargé au maximum (charge atteinte en 8 heures d'exposition de jour). Étanche (IP68), visible à plus de 500 mètres et résistant à une pression de 10 tonnes.

| | |
|-----------|--------|
| Référence | 120000 |
|-----------|--------|



PLOT ROUTIER RÉTRO RÉFLÉCHISSANT EN VERRE

Deux solutions particulièrement économiques, à installer en bordure de route ou sur un point dangereux. Les plots reflètent la lumière des phares et attirent ainsi l'attention des automobilistes pour prévenir les accidents (en particulier en cas de mauvaise visibilité : brouillard, pluie, ...).

Dimensions :

- Grand modèle : saillie de 19 mm, ø 100 mm, hauteur 44 mm.

- Petit modèle : saillie de 11,5 mm ø 51 mm, hauteur 56 mm.

Fixation : plots en verre trempé à encastrer après carottage. Omnidirectionnels (360°).

À ne pas installer sur un itinéraire de manœuvre des poids lourds.

| | |
|----------|--------|
| ø 100 mm | 120020 |
|----------|--------|

| | |
|---------|--------|
| ø 50 mm | 120021 |
|---------|--------|



■ Réf. 120021
ø 50 mm



■ Réf. 120020
ø 100 mm



Conforme à la norme EN 1463



MIROIRS RÉGLEMENTAIRES D'AGGLOMÉRATION AVEC CADRE NOIR ET BLANC

Les miroirs d'agglomération apportent un maximum de visibilité à des endroits stratégiques du milieu urbain : carrefours dangereux et intersections, afin de réduire les risques d'accidents. Les miroirs de sécurité routière VIALUX® sont conformes à l'article 14 de l'instruction interministérielle sur la signalisation routière, approuvé par l'arrêté du 7 juin 1977.

Qualité Polymir® : l'optique Polymir® renvoie une image nette, sans aucune déformation. Elle est incassable, indéformable, résistante aux chocs et possède un traitement de surface anti-UV.

Qualité P.A.S® : l'optique P.A.S® bénéficie, en plus de la qualité Polymir®, d'un traitement anti-rayures et antistatique offrant une garantie supplémentaire de 2 ans.

Fixation : en acier galvanisé pour murs, poteaux ronds (ø 60 à 90 mm) et poteaux rectangulaires (60 x 80 mm ou 80 x 80 mm). Facile à installer, elle permet un réglage précis de la position du miroir. Cette fixation a été testée et certifiée pour résister au vent jusqu'à 183 km/h.

Cadre : en résine thermoplastique, traité et testé anti-UV pour éviter le craquellement et le jaunissement. Ses bandes adhésives sont durables et de haute qualité.



Accessoires : poteaux disponibles pour tous les modèles.
Film chauffant anti-givre/anti-buée.

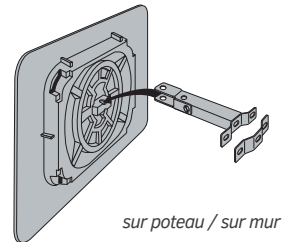

■ Réf. 100000



sur poteau / sur mur

| Distance maxi de l'utilisateur au miroir | Optique | Cadre |  |  |
|--|--------------|---------------|---|---|
| | | | Qualité Polymir® | Qualité P.A.S® |
| 8 m | 600 x 400 mm | 900 x 600 mm | 100001 | 100006 |
| 10 m | ø 600 mm | 900 x 900 mm | 100000 | 100005 |
| 15 m | 800 x 600 mm | 1200 x 900 mm | 100002 | 100007 |

Contrôle deux directions



RÉGLEMENTATION EN VIGUEUR « [...] En agglomération, le miroir peut être utilisé sous réserve que les conditions suivantes soient remplies :

- › Mise en place d'un régime de priorité, avec l'obligation d'un arrêt STOP sur la branche du carrefour où les conditions de visibilité ont entraîné l'utilité du miroir
- › Distance entre la ligne d'arrêt et le miroir inférieure à 15 mètres
- › Trafic essentiellement local sur la route où est implanté le STOP précité
- › Limitation de vitesse sur la route prioritaire inférieure ou égale à 60 km/h
- › Implantation à plus de 2,30 mètres de hauteur [...] »



Réf. 100001



Réf. 100005



MIROIRS RÉGLEMENTAIRES D'AGGLOMÉRATION AVEC CADRE NOIR ET BLANC QUALITÉ INOX ET ANTI-GIVRE/ANTI-BUÉE

Les miroirs réglementaires d'agglomération VIALUX® en acier inoxydable respectent l'arrêté du 7 juin 1977. Ils ont été conçus pour résister aux conditions climatiques les plus défavorables : environnement salin, haute montagne, pollution chimique... Leur version anti-givre/anti-buée, développée par VIALUX®, ne nécessite aucun raccordement électrique.

Fixation : en acier galvanisé pour murs, poteaux ronds (ø 76 à 90 mm) et poteaux rectangulaires (60 x 80 mm ou 80 x 80 mm). Important : les miroirs INOX sont à installer exclusivement sur des poteaux en acier.

Cadre : en panneau composite aluminium traité anti-UV pour éviter le craquelèment et le jaunissement. Il est inoxydable, imputrescible, résiste à la corrosion et aux chocs. Ses bandes sérigraphiées sont durables et de haute qualité.

Qualité Inox : l'optique en acier inoxydable, incassable et insensible aux UV, garantit une grande longévité. La précision de son polissage assure une qualité d'image incomparable.

Qualité Inox anti-givre/anti-buée : l'optique en acier inoxydable est équipée d'un système exclusif de désembuage et dégivrage sans installation électrique.

Accessoires : poteaux disponibles pour tous les modèles.



■ Réf. 100159

| Distance maxi de l'utilisateur au miroir | Optique | Cadre | Inox | Inox |
|--|--------------|---------------|---------------------|--|
| | | | Garantie 10 ans | Garantie 10 ans / Garantie 6 ans |
| 8 m | 600 x 400 mm | 900 x 680 mm | Qualité Inox 100026 | Qualité Inox anti-givre/anti-buée 100159 |
| 10 m | ø 600 mm | 930 x 930 mm | 100027 | 100196 |
| 15 m | 800 x 600 mm | 1200 x 910 mm | 100028 | 100197 |

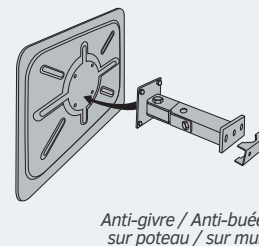
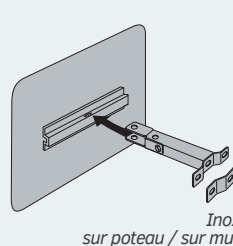

Contrôle deux directions



MIROIR ANTI-GIVRE/ANTI-BUÉE / Dispositif 2 en 1
La fonction anti-buée du miroir VIALUX® empêche la formation de buée quel que soit le niveau de température ou le niveau d'humidité du lieu où est installé le miroir. La fonction anti-givre du miroir VIALUX® résiste à des températures allant jusqu'à -20°C. Le miroir libère la chaleur emmagasinée dans la journée afin d'éviter la formation du givre.

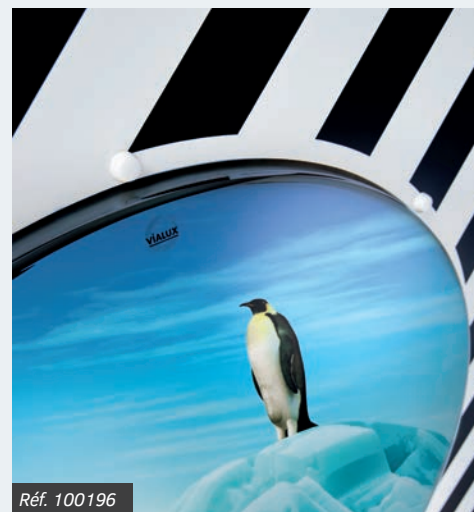

STATIONS BUS

ESPACE D'ATTENTE
& DE PROTECTION
DES USAGERS





sommaire

| | | |
|---|--|------------------------|
|  STATIONS BUS | Venise | 46 |
| | Conviviale® | 48 |
| | Milan | 50 |
| | Voûte | 52 |
| | Province | 54 |
|  TOTEMS ARRÊTS DE BUS | Conviviale®, Milan | 56 |
| |  ASSISES | Assis-debout |

LIGNE VENISE

STATION BUS VENISE NOUVEAUTÉ

Un style unique pour cette station en porte-à-faux. Le bardage de fond maintenu par deux poteaux uniques apporte une clarté sans égal.

Caractéristiques techniques

- Deux longueurs : 2500 ou 5000 mm.
- Profondeur totale : 1500 mm.
- Poteaux carrés : tube acier 120 x 120 mm.
- Hauteur sous toiture : mini 2250, maxi 2390 mm.
- Toiture : polycarbonate bronze épaisseur 8 mm, traité anti-UV.
- Cadre de toiture : bras acier galvanisé à chaud.
- Bardage latéral et bardage de fond : verre Sécurité® 8 mm.
- Fixation bardage : système de pincement en Zamak finition brossée.
- Plaque d'arrêt : hauteur 180 x largeur 815 mm, tôle acier galvanisé laquée RAL 9006.
- Vitrine horaire : 750 x 550 mm (6 A4), épaisseur 30 mm en aluminium anodisé.
- Information et publicité : caisson lumineux (dimensions d'affichage 1710 x 1160 mm) ou vitrine «2000» (dimensions d'affichage 1710 x 1200 mm).
- Finition : peint sur galva selon nos coloris (voir page 9).
- Pose : scellement direct.



■ Réf. 529661



loi handicap
mettons-la en place pour que chacun trouve sa place

Dans sa version sans bardage latéral, la station bus Venise préserve le cheminement des piétons en conformité avec l'arrêté du 15 janvier 2007 relatif à l'accessibilité de la voirie et des espaces publics.



Réf. 529651



Réf. 529650



Réf. 529652

Modèles disponibles

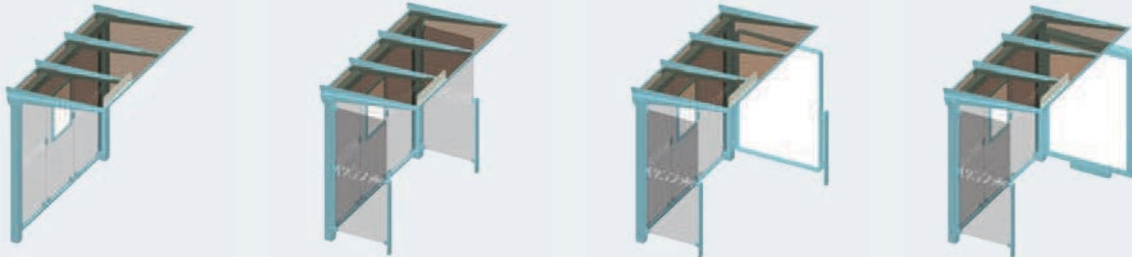

| Sans bardage latéral | Avec bardages latéraux | Avec vitrine d'information "2000" | Avec caisson d'affichage lumineux |
|------------------------------------|--------------------------------------|---|--|
| Long. 2500 mm sans bardage latéral | Long. 2500 mm avec bardages latéraux | Long. 2500 mm avec une vitrine "2000" et un bardage latéral | Long. 2500 mm avec un caisson lumineux et un bardage latéral |
| 529650 | 529651 | 529652 | 529653 |
| Long. 5000 mm sans bardage latéral | Long. 5000 mm avec bardages latéraux | Long. 5000 mm avec une vitrine "2000" et un bardage latéral | Long. 5000 mm avec un caisson lumineux et un bardage latéral |
| 529660 | 529661 | 529662 | 529663 |

Tous nos modèles sont livrés avec bardage de fond, vitrine horaire et plaque d'arrêt.

Dimensions et accessoires en option

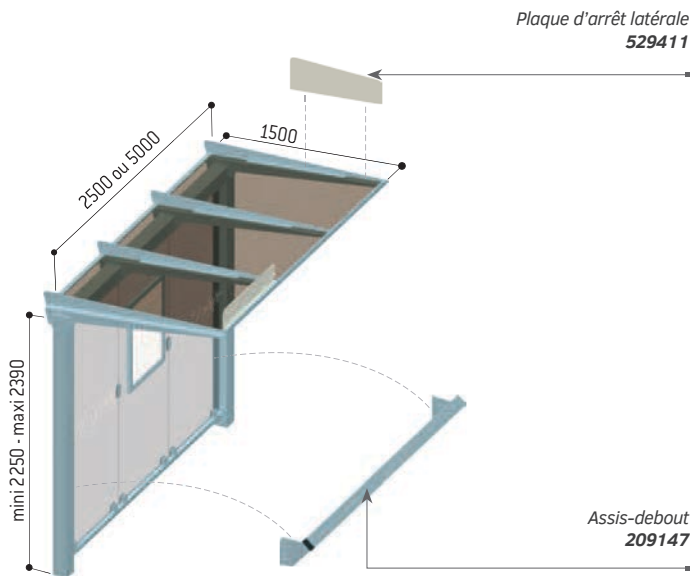

Attention : ne pas installer de banc ou d'assis-debout à proximité du caisson lumineux ou de la vitrine "2000" afin de ne pas en bloquer l'ouverture.

Toutes nos stations bus Venise sont disponibles en version LED, consultez-nous.



Produits complémentaires

Retrouvez nos totems page 56



Réf. 529445

Retrouvez nos assis-debout page 57



Réf. 209162

Plus de bancs et banquettes pages 102 à 113



Réf. 209164

LIGNE CONVIVIALE®

STATION BUS CONVIVIALE®

Grâce à son élégance et sa grande modularité, la station bus Conviviale® s'adapte à tous les lieux de pose et permet de se conformer à la législation sur l'accessibilité de la voirie.

Caractéristiques techniques

- Une longueur : 3000 mm.
- Profondeur totale : 1500 mm.
- Extension par module intermédiaire : 1000 mm.
- Poteaux carrés : tube acier 100 x 60 mm.
- Hauteur sous toiture : 2200 mm.
- Toiture : vitrage en PMMA fumé 6 mm insensible aux UV.
- Cadre de toiture : tube acier 40 x 40 mm avec gouttière.
- Haubans : tôle acier épaisseur 5 mm.
- Bardage latéral et bardage de fond : verre Sécurit® 8 mm.
- Fixation bardage : système de pincement en Zamak finition broyée.
- Plaque d'arrêt : hauteur 160 x largeur 900 mm, tôle acier galvanisé laquée RAL 9006.
- Vitrine horaire : 750 x 750 mm (6 A4), épaisseur 30 mm en aluminium anodisé.
- Information et publicité : caisson lumineux (dimensions d'affichage 1710 x 1160 mm) ou vitrine «2000» (dimensions d'affichage 1710 x 1200 mm).
- Finition : peint sur galva selon nos coloris (voir page 9).
- Pose : scellement direct.



■ Réf. 529362



Une station bus qui s'étend à l'infini grâce au module intermédiaire de 1000 mm.

mettons-la en place pour que chacun trouve sa place

loi handicap

Dans sa version sans bardage latéral, la station bus Conviviale® préserve le cheminement des piétons en conformité avec l'arrêté du 15 janvier 2007 relatif à l'accessibilité de la voirie et des espaces publics.



Réf. 529368 + 529367 + 209159

Modèles disponibles

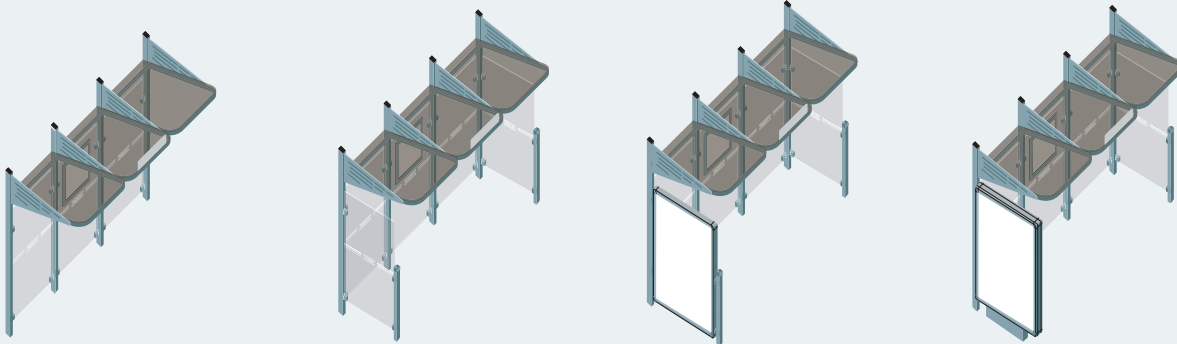

| Sans bardage latéral | Avec bardages latéraux | Avec vitrine d'information "2000" | Avec caisson d'affichage lumineux |
|------------------------------------|--|---|---|
| Long. 3000 mm sans bardage latéral | Long. 3000 mm avec deux bardages latéraux | Long. 3000 mm avec une vitrine "2000" à gauche et un bardage latéral à droite | Long. 3000 mm avec un caisson lumineux avec un caisson lumineux à gauche et un bardage latéral à droite |
| 529360 | 529362 | 529386 | 529388 |
| | Long. 3000 mm avec un bardage latéral à gauche | Long. 3000 mm avec une vitrine "2000" à droite et un bardage latéral à gauche | Long. 3000 mm avec un caisson lumineux à droite et un bardage latéral à gauche |
| | 529368 | 529385 | 529366 |
| | Long. 3000 mm avec un bardage latéral à droite | | |
| | 529361 | | |

Tous nos modèles sont livrés avec bardage de fond, vitrine horaire et plaque d'arrêt.

Dimensions et accessoires en option

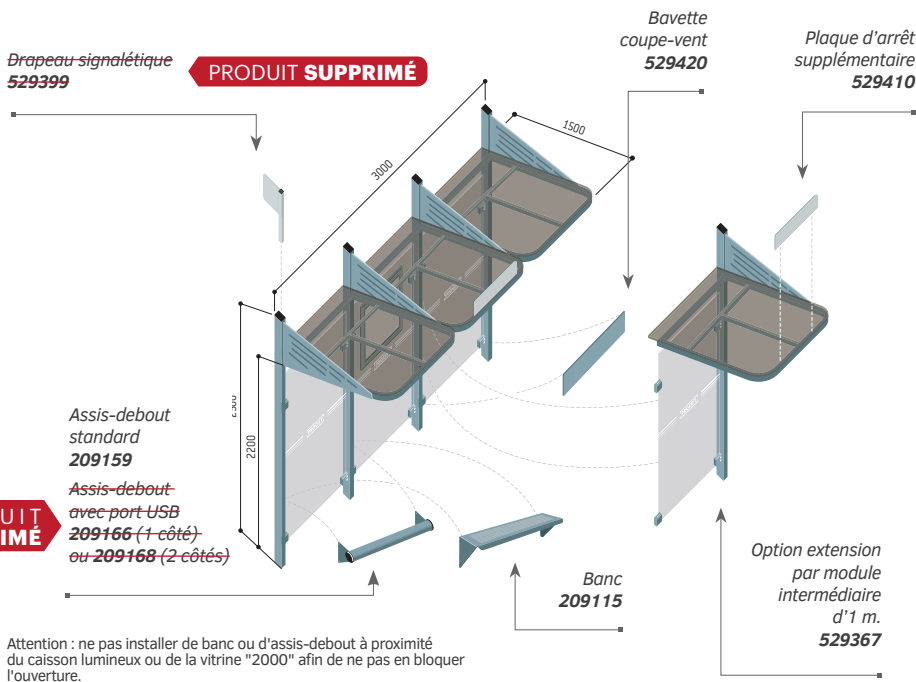

Attention : ne pas installer de banc ou d'assis-debout à proximité du caisson lumineux ou de la vitrine "2000" afin de ne pas en bloquer l'ouverture.

Éclairage LED et port USB par panneau photovoltaïque discrètement installé sur la toiture.

Réf. 509040

Éclairage LED et port USB par alimentation électrique 220V. Le raccordement électrique doit être assuré par un professionnel, disjoncteur non fourni.

Réf. 509045

Assis-debout avec port USB

Réf. 209166 (1 côté)
209168 (2 côtés)

Produits complémentaires

Retrouvez nos totems page 56

Réf. 529400

Retrouvez nos assis-debout page 57

Réf. 209165

Plus de bancs et banquettes pages 102 à 113

Réf. 209020

STATION BUS MILAN

NOUVEAUTÉ

Une station bus aux lignes contemporaines. Son allure assumée s'intégrera parfaitement dans tout type d'environnement.

Caractéristiques techniques

Deux longueurs : 2500 ou 5000 mm.

Profondeur totale : 1600 mm.

Poteaux carrés : tube acier 80 x 80 mm sur platines.

Hauteur sous toiture : mini 2275 mm, maxi 2480 mm.

Toiture : panneaux en polycarbonate alvéolaire 10 mm traités anti-UV.

Cadre de toiture : deux traverses en tube acier galvanisé 60 x 60 mm.

Bardage latéral et bardage de fond : verre Sécurit® 8 mm.

Fixation bardage : système de pincement en Zamak finition brossée.

Vitrine horaire : 750 x 550 mm (6 A4), épaisseur 30 mm en aluminium anodisé.

Information et publicité : caisson lumineux (dimensions d'affichage 1710 x 1160 mm) ou vitrine «2000» (dimensions d'affichage 1710 x 1200 mm).

Finition : peint sur galva selon nos coloris (voir page 9).

Pose : sur platines.



■ Réf. 529243+529407+529409



La station bus Milan peut être proposée en monochrome ou en bicolore.



Réf. 529242 + 209147



Réf. 529242



Réf. 529230

Modèles disponibles

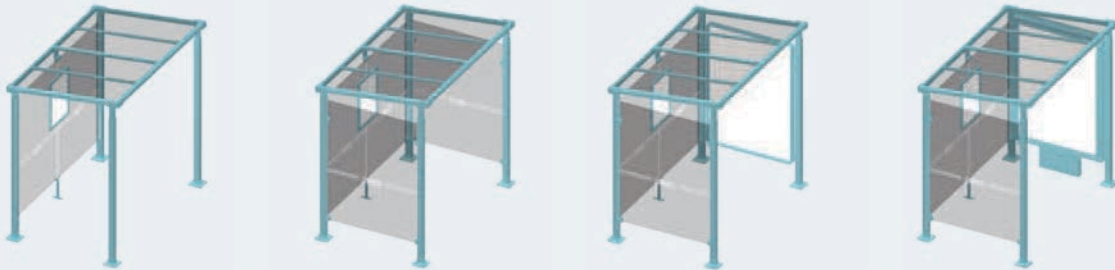

Sans bardage latéral

Long. 2500 mm sans bardage latéral 529238

Long. 5000 mm sans bardage latéral 529239

Avec bardages latéraux

Long. 2500 mm avec un bardage latéral 529240

Long. 2500 mm avec deux bardages latéraux 529242

Long. 5000 mm avec un bardage latéral 529241

Long. 5000 mm avec deux bardages latéraux 529243

Avec vitrine d'information "2000"

Long. 2500 mm avec une vitrine "2000" et un bardage latéral 529246

Long. 5000 mm avec une vitrine "2000" et un bardage latéral 529247

Avec caisson d'affichage lumineux

Long. 2500 mm avec un caisson lumineux et un bardage latéral 529230

Long. 5000 mm avec un caisson lumineux et un bardage latéral 529231

Tous nos modèles sont livrés avec bardage de fond et vitrine horaire.

Dimensions et accessoires en option

Coupe-vent latéraux (la paire) 529407

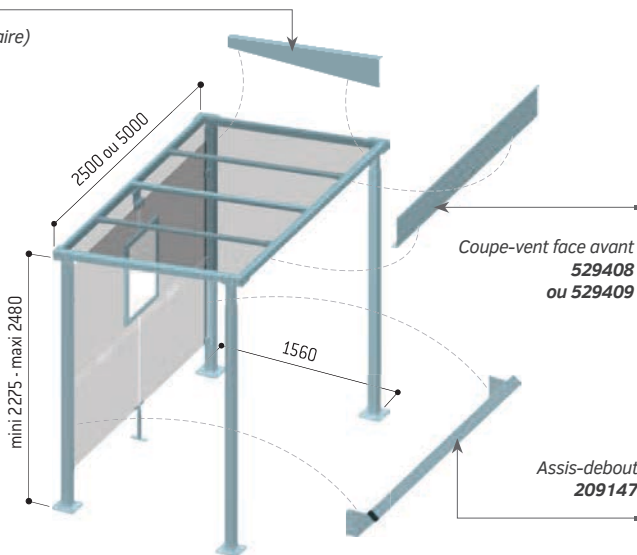

Coupe-vent de toiture*



Réf. 529407 + 529408

Assis-debout



Réf. 209147

Attention : ne pas installer de banc ou d'assis-debout à proximité du caisson lumineux ou de la vitrine "2000" afin de ne pas en bloquer l'ouverture.

* Sérigraphie non fournie

Produits complémentaires

Retrouvez nos totems page 56



Réf. 229445

Retrouvez nos assis-debout page 57



Réf. 209184

Plus de bancs et banquettes pages 102 à 113



Réf. 209081

STATION BUS VOÛTE

Un design épuré pour des stations bus de haute qualité qui s'inséreront harmonieusement dans tous les sites ruraux ou urbains.

Caractéristiques techniques

Deux longueurs : 2500 ou 5000 mm.

Profondeur totale : 1600 mm.

Poteaux carrés : tube acier 80 x 80 mm sur platines.

Hauteur sous toiture : 2500 mm.

Toiture : voûte en polycarbonate alvéolaire 6 mm traité anti-UV.

Cadre de toiture : deux traverses en tube aluminium 40 x 60 mm et deux gouttières en profilé aluminium. Arceaux en profilé aluminium cintré.

Bardage latéral et bardage de fond : verre Sécurit® 8 mm.

Fixation bardage : système de pincement en Zamak finition brossée.

Vitrine horaire : 750 x 550 mm (6 A4), épaisseur 30 mm en aluminium anodisé.

Information et publicité : caisson lumineux (dimensions d'affichage 1710 x 1160 mm) ou vitrine «2000» (dimensions d'affichage 1710 x 1200 mm).

Finition : peint sur galva selon nos coloris (voir page 9).

Pose : sur platines.



■ Réf. 529308 + 529412



Réf. 529338



Réf. 529319



Réf. 529359

Modèles disponibles

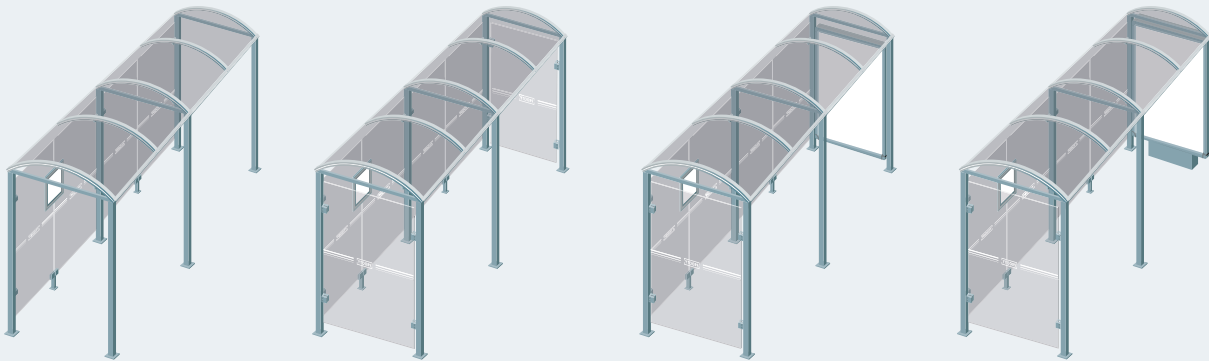

Sans bardage latéral NOUVEAUTÉ

| | |
|------------------------------------|--------|
| Long. 2500 mm sans bardage latéral | 529208 |
| Long. 5000 mm sans bardage latéral | 529209 |

Avec bardages latéraux

| | |
|---|--------|
| Long. 2500 mm avec un bardage latéral | 529308 |
| Long. 2500 mm avec deux bardages latéraux | 529318 |
| Long. 5000 mm avec un bardage latéral | 529309 |
| Long. 5000 mm avec deux bardages latéraux | 529319 |

Avec vitrine d'information "2000"

| | |
|---|--------|
| Long. 2500 mm avec une vitrine "2000" et un bardage latéral | 529338 |
| Long. 5000 mm avec une vitrine "2000" et un bardage latéral | 529339 |

Avec caisson d'affichage lumineux

| | |
|--|--------|
| Long. 2500 mm avec un caisson lumineux et un bardage latéral | 529358 |
| Long. 5000 mm avec un caisson lumineux et un bardage latéral | 529359 |

Tous nos modèles sont livrés avec bardage de fond et vitrine horaire.

Dimensions et accessoires en option

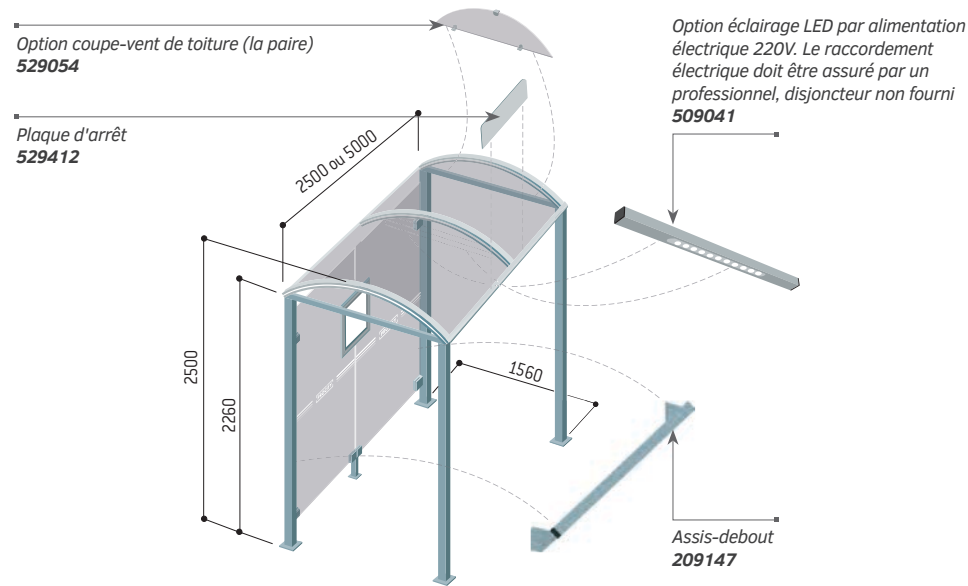

Attention : ne pas installer de banc ou d'assis-debout à proximité du caisson lumineux ou de la vitrine "2000" afin de ne pas en bloquer l'ouverture.

* Sérigraphie non fournie

Produits complémentaires

Retrouvez nos totems page 56



Réf. 229445

Retrouvez nos assis-debout page 57



Réf. 209161

Plus de bancs et banquettes pages 102 à 113



Réf. 209160

LIGNE PROVINCE

STATION BUS PROVINCE

La station bus Province bénéficie d'une identité visuelle forte grâce à ses 5 pommeaux au choix, ses colliers et ses embases distinctives. Elle sera ainsi en parfaite harmonie avec le mobilier urbain de la même collection.

Caractéristiques techniques

- Deux longueurs : 2500 ou 5000 mm.
- Profondeur totale : 1600 mm.
- Poteaux ronds : tubes aluminium épaisseur 3 mm, ø 76 mm sur platines.
- Embases et colliers : en aluminium moulé.
- Hauteur sous toiture : 2500 mm.
- Toiture : voûte en polycarbonate alvéolaire 6 mm traité anti-UV.
- Cadre de toiture : deux traverses en tube aluminium 40 x 60 mm et deux gouttières en profilé aluminium. Arceaux en profilé aluminium cintré.
- Bardage latéral et bardage de fond : verre Sécurit® 8 mm.
- Fixation bardage : système de pincement en aluminium moulé.
- Vitrine horaire : 750 x 550 mm (6 A4), épaisseur 30 mm en aluminium anodisé.
- Information et publicité : caisson lumineux (dimensions d'affichage 1710 x 1160 mm) ou vitrine «2000» (dimensions d'affichage 1710 x 1200 mm).
- Finition : peint sur galva selon nos coloris (voir page 9).
- Pose : sur platines.



■ Réf. 529384 + 529412



LIGNE PROVINCE

Harmonisez votre mobilier grâce aux 5 pommeaux au choix.



Réf. 529330



Réf. 529354



Réf. 529312

Modèles disponibles

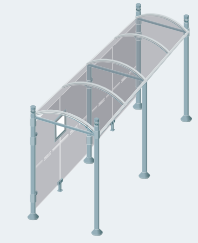

Sans bardage latéral

NOUVEAUTÉ

| | City | Agora | Boule | Forum | Inox |
|------------------------------------|--------|--------|--------|--------|--------|
| Long. 2500 mm sans bardage latéral | 529220 | 529221 | 529222 | 529223 | 529224 |
| Long. 5000 mm sans bardage latéral | 529225 | 529226 | 529227 | 529228 | 529229 |



Avec bardages latéraux

| | City | Agora | Boule | Forum | Inox |
|---|--------|--------|--------|--------|--------|
| Long. 2500 mm avec un bardage latéral | 529300 | 529302 | 529304 | 529287 | 529327 |
| Long. 2500 mm avec deux bardages latéraux | 529310 | 529312 | 529314 | 529289 | 529423 |
| Long. 5000 mm avec un bardage latéral | 529301 | 529303 | 529305 | 529288 | 529422 |
| Long. 5000 mm avec deux bardages latéraux | 529311 | 529313 | 529315 | 529290 | 529424 |



Avec vitrine d'information "2000"

| | City | Agora | Boule | Forum | Inox |
|---|--------|--------|--------|--------|--------|
| Long. 2500 mm avec une vitrine "2000" et un bardage latéral | 529330 | 529332 | 529334 | 529293 | 529383 |
| Long. 5000 mm avec une vitrine "2000" et un bardage latéral | 529331 | 529333 | 529335 | 529294 | 529384 |



Avec caisson d'affichage lumineux

| | City | Agora | Boule | Forum | Inox |
|--|--------|--------|--------|--------|--------|
| Long. 2500 mm avec un caisson lumineux et un bardage latéral | 529350 | 529352 | 529354 | 529298 | 529396 |
| Long. 5000 mm avec un caisson lumineux et un bardage latéral | 529351 | 529353 | 529355 | 529299 | 529397 |

Tous nos modèles sont livrés avec bardage de fond et vitrine horaire.

Dimensions et accessoires en option

Option coupe-vent de toiture (la paire) 529054

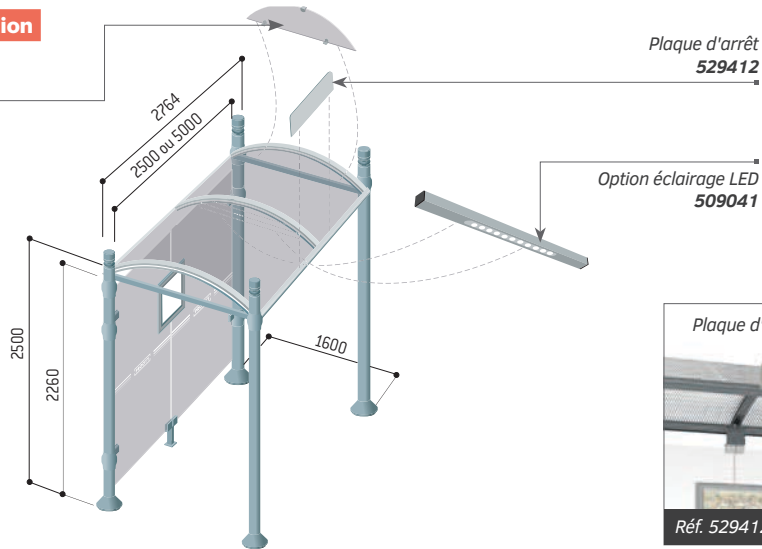

Plaque d'arrêt 529412

Option éclairage LED 509041

Attention : ne pas installer de banc ou d'assis-debout à proximité du caisson lumineux ou de la vitrine "2000" afin de ne pas en bloquer l'ouverture.

* Sérigraphie non fournie



Produits complémentaires

Retrouvez nos totems page 56



Réf. 529440

Retrouvez nos assis-debout page 57



Réf. 209177

Plus de bancs et banquettes pages 102 à 113



Réf. 209332

LIGNE CONVIVIALE®

TOTEM ARRÊT DE BUS CONVIVIALE®

La solution idéale et esthétique pour marquer clairement un arrêt de bus, avec ou sans station, tout en renseignant les usagers sur les horaires et les lignes.

- Longueur : 400 mm.
- Hauteur hors sol : 2055 mm (hors support de signalétique).
- Cadre : tube acier 40 x 40 mm.
- Vitrine simple face ou double face : cadre aluminium anodisé épaisseur 30 ou 75 mm, deux serrures, vitrage Plexichocs® épaisseur 4 mm, contenance 3 ou 6 A4.
- Support de signalétique orientable double face : tôle acier galvanisé, laquée RAL 9006, surface utile 420 x 400 mm.
- Finition : peint sur zinc selon nos coloris (voir page 9).
- Pose : scellement direct.

| | |
|--|--------|
| Totem arrêt de bus Conviviale® simple face | 529400 |
| Totem arrêt de bus Conviviale® double face | 702776 |



Réf. 529400

TOTEM ARRÊT DE BUS MILAN

Peu encombrant, ce totem est idéal dans les espaces restreints ou en complément aux stations bus.

- Longueur : 440 mm.
- Hauteur hors sol : 2160 mm.
- Cadre : tube acier 60 x 40 mm.
- Vitrine simple ou double face : cadre aluminium anodisé épaisseur 30 ou 75 mm, deux serrures, vitrage Plexichocs® épaisseur 4 mm, hauteur 900 x largeur 215 mm (dimensions d'affichage).
- Support signalétique : tôle acier galvanisé, laquée RAL 9006, surface utile hauteur 200 x largeur 320 mm.
- Finition : peint sur zinc selon nos coloris (voir page 9).
- Pose : scellement direct.

| | |
|--------------------------------------|--------|
| Totem arrêt de bus Milan simple face | 529440 |
| Totem arrêt de bus Milan double face | 529445 |



Réf. 529445

LIGNE CONVIVIALE®

ASSIS-DEBOUT CONVIVIALE®

Pour agrémenter les zones piétonnes (arrêts voyageurs, places de marché, sorties d'école...) et offrir un lieu de pause particulièrement confortable.

Structure : tube acier 40 x 40 mm.
Assise : tube acier ø 76 mm.
Longueur : 760 mm.
Hauteur hors sol : 1100 mm.
Hauteur d'assise : 797 mm.
Finition : peint sur zinc selon nos coloris (voir page 9).
Pose : scellement direct.



| | |
|-----------|--------|
| Référence | 209165 |
|-----------|--------|

LIGNE PROVINCE

ASSIS-DEBOUT LUGANO

Confort et efficacité sont les maîtres mots de cet assis-débout qui s'harmonisera avec le reste de votre mobilier grâce à ses pommeaux décoratifs.

Structure : tube acier ø 76 mm.
5 pommeaux au choix : City, Agora, Boule, Forum ou Inox.
Assise : tôle acier perforée de 2,5 mm, plis écrasés et angles arrondis de sécurité aux extrémités.
Longueur : 1112 mm.
Largeur d'assise : 250 mm.
Hauteur d'assise : 747 mm.
Finition : peint sur zinc selon nos coloris (voir page 9).
Fixation : scellement direct.

PRODUIT SUPPRIMÉ



■ Réf. 209177



| | | | | | |
|------------|--------|--------|--------|--------|--------|
| Références | 209175 | 209176 | 209177 | 209179 | 209184 |
|------------|--------|--------|--------|--------|--------|



BANCS ET BANQUETTES

Retrouvez toutes nos assises pages 102 à 113



Réf. 209177



Réf. 206108

LIGNE PROVINCE

ASSIS-DEBOUT ESTORIL

Un modèle dont les rondeurs seront la garantie d'une harmonie réussie avec les autres assises de la gamme Estoril.

Structure : tube acier ø 76 mm.
5 pommeaux au choix : City, Agora, Boule, Forum ou Inox.
Assise : tôle acier perforée de 2 mm, cerclée d'un tube acier ø 38 mm.
Longueur : 1112 mm.
Largeur d'assise : 345 mm.
Hauteur d'assise : 747 mm.
Finition : peint sur zinc selon nos coloris (voir page 9).
Fixation : scellement direct.



■ Réf. 209155



| | | | | | |
|------------|--------|--------|--------|--------|--------|
| Références | 209155 | 209156 | 209157 | 209146 | 209162 |
|------------|--------|--------|--------|--------|--------|

ASSIS-DEBOUT OSLO

Un assis-débout très confortable au design discret, pour le repos des usagers dans un encombrement minimum.

Structure : tube acier ø 76 mm.
Assise : tôle acier perforée de 2,5 mm, plis écrasés et angles arrondis de sécurité aux extrémités.
Longueur : 900 mm.
Largeur d'assise : 250 mm.
Hauteur d'assise : 747 mm.
Finition : peint sur zinc selon nos coloris (voir page 9).
Fixation : scellement direct ou sur platine.
Option : embase décorative.



■ Réf. 209161

| | |
|--------------------------------|--------|
| Assis-débout scellement direct | 209161 |
| Assis-débout sur platine | 299161 |
| Option embase décorative | 206108 |



SOLUTIONS **CYCLES**

SÉCURISATION
& PROTECTION
DES DEUX ROUES



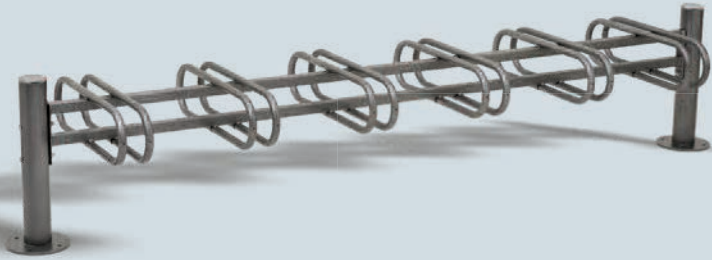

sommaire



SUPPORTS CYCLES

- Province, Conviviale®, Mercure . . . **60**
- Emplacements décalés,
Éco, griffe **62**
- Infinite, 16 places **63**



APPUIS CYCLES

- Duo, Venise, Silaos® **64**
- Lisbonne, Province, Conviviale® . **65**
- Trombone **66**
- Arceaux renforcés, Province,
simples **67**



AUTRES SUPPORTS

- Accroche motos, trottinettes . . . **68**



ABRIS CYCLES

- Éco, Conviviale®, Milan **69**
- Voûte XXL, Voûte **72**
- Province, Demi-lune **74**

LIGNE PROVINCE
SUPPORT CYCLES
PROVINCE

Le support cycles par excellence : décoratif, modulaire et fonctionnel.

Module : 3 ou 6 places, simple ou double face.

Extension : module complémentaire de 6 places, simple ou double face.

Structure : acier, potelet \varnothing 76 mm, griffes \varnothing 22 mm.

5 pommeaux au choix : City, Agora, Boule, Forum ou Inox.

Finition : peint sur galva selon nos coloris (voir page 9).

Fixation : sur platines.



■ Réf. 207317



Simple face

| | | | | | |
|--------------------------------|--------|--------|--------|--------|--------|
| Module initial 3 places | 207365 | 207360 | 207361 | 207367 | 207363 |
| Module initial 6 places | 207315 | 207310 | 207311 | 207316 | 207313 |
| Module complémentaire 6 places | 207335 | 207330 | 207331 | 207336 | 207334 |

Double face

| | | | | | |
|--------------------------------|--------|--------|--------|--------|--------|
| Module initial 3 places | 207355 | 207350 | 207351 | 207356 | 207368 |
| Module initial 6 places | 207325 | 207320 | 207321 | 207326 | 207317 |
| Module complémentaire 6 places | 207345 | 207340 | 207341 | 207346 | 207343 |

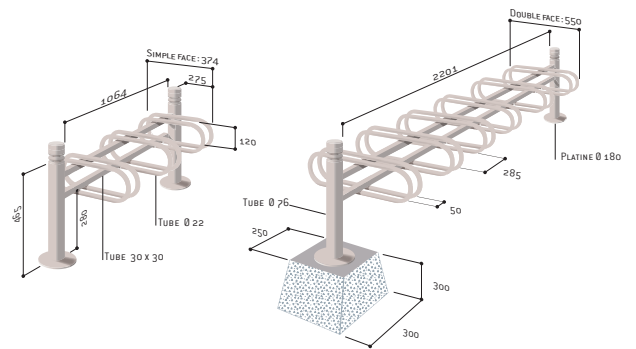

LES PRODUITS

Harmonisez votre support cycles avec tout le mobilier de la ligne Province grâce au choix de pommeaux.



Réf. 207315



Réf. 207350



Réf. 207311

LIGNE CONVIVIALE®

SUPPORT CYCLES CONVIVIALE®

Grâce au rangement en épi, ce support cycles réduit considérablement son emprise sur le chemin piéton et les guidons ne s'entrechoquent pas.

Module : 3 places, simple face. Possibilité de double face avec ajout de griffes.

Extension : module complémentaire de 3 places, simple face.

Structure : acier, cadre 70 x 70 et 40 x 40 mm, griffes ø 22 mm.

Pommeau : Courbe de Diamant® en aluminium moulé.

Finition : peint sur galva selon nos coloris (voir page 9).

Fixation : sur platines.



■ Réf. 207385

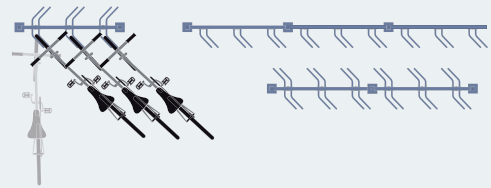

| | |
|--|--------|
| Module initial + 3 griffes fournies | 207385 |
| Module complémentaire + 3 griffes fournies | 207386 |
| Griffe supplémentaire (l'unité) | 207387 |

LES PRODUITS

Encombrement au sol réduit grâce à un rangement en épi.



SUPPORT CYCLES MERCURE

Un support simple et fonctionnel, permettant un rangement optimisé des cycles.

Module : 6 ou 3 places, simple ou double face.

Extension : par module de 6 places simple ou double face.

Structure : acier, potelet ø 76 mm, griffes ø 22 mm.

Pommeau : en aluminium moulé, finition RAL 9005.

Finition : acier galvanisé.

Fixation : sur platines.



■ Réf. 207002

| | Simple face | Double face |
|--------------------------------|-------------|-------------|
| 3 places | 207002 | 207022 |
| 6 places | 207003 | 207023 |
| Module complémentaire 6 places | 207004 | 207064 |



SUPPORT CYCLES EMPLACEMENTS DÉCALÉS

Design efficace pour éviter que les guidons ne s'entrechoquent grâce aux emplacements décalés en hauteur. Ce support est utilisable des 2 côtés.

Module : 6 places ou 5 places.

Structure : tube acier 35 x 35 mm.

Finition : acier galvanisé ou peint sur galva selon nos coloris (voir page 9).

Fixation : à poser ou à fixer au sol par trous \varnothing 10 mm (visserie non fournie).

| | |
|------------------------------|--------|
| Support 6 places galva | 204700 |
| Support 6 places peint/galva | 204711 |
| Support 5 places galva | 204719 |



■ Réf. 204711

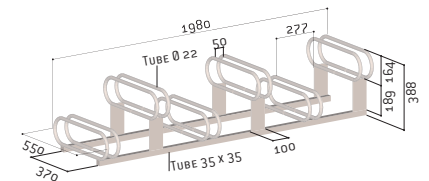

Réf. 204700

Tous nos supports et appuis cycles sont galvanisés pour leur assurer une meilleure longévité.



SUPPORT CYCLES ÉCO

Une solution fonctionnelle, économique et simple à installer.

Module : 5 places.

Structure : en fil acier galvanisé.

Fixation : à poser ou à fixer au sol par trous \varnothing 13 mm sur plats latéraux (visserie non fournie).

| | |
|-----------|--------|
| Référence | 204701 |
|-----------|--------|

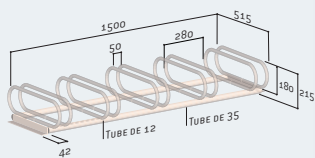

GRIFFE ORIENTABLE OU FIXE

À fixer directement sur un mur par vis et chevilles (non fournies).

Structure : acier galvanisé.

Fixation : scellement direct.

| | |
|--------------------|--------|
| Griffe murale fixe | 204702 |
|--------------------|--------|

| | |
|--------------------------|--------|
| Griffe murale orientable | 204730 |
|--------------------------|--------|



Réf. 204702

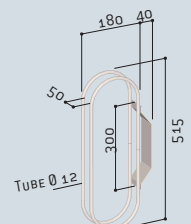

SUPPORT CYCLES MODULAIRE INFINITE

Un support cycles économique qui vous permet d'ajouter des extensions à l'envie.

Module : 3 places ou 5 places.

Extension : module complémentaire de 2 places.

Structure : tube acier 30 x 30 mm et ø 16 mm.

Finition : acier galvanisé.

Fixation : à poser ou à fixer au sol par trous ø 13 mm sur plats centraux (visserie non fournie).

■ Réf. 204717

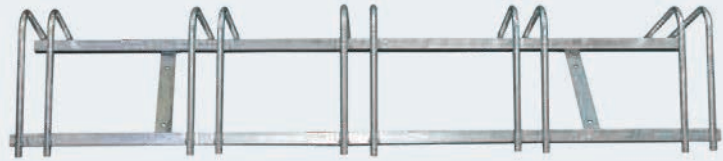

| | |
|--------------------------------|--------|
| Module initial 3 places | 204715 |
| Module initial 5 places | 204717 |
| Module complémentaire 2 places | 204716 |

LES PRODUITS

Un support cycles qui s'étend à l'infini, au gré de vos besoins !

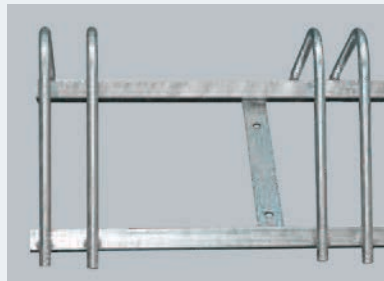

SUPPORT CYCLES 16 PLACES

Un support permettant de ranger 8 vélos en face à face.

Module : 16 places.

Structure : acier, cadre 30 x 30 mm et ø 35 mm.

Finition : acier galvanisé, fourni avec panneaux latéraux laqués vert et signalétique.

Fixation : sur platines avec trous ø 13 mm (visserie de platines non fournie).

Référence 204760

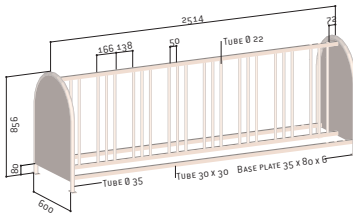

LES PRODUITS

Un maximum de place pour le rangement des vélos dans un encombrement minimal.

LIGNE PROVINCE
APPUI CYCLES DUO

PRODUIT SUPPRIMÉ

Ce modèle est un élégant support deux places qui maintient parfaitement la roue et permet une fixation aisée de l'antivol au cadre du vélo.

Largeur : 1520 mm.
Hauteur hors sol : 750 mm (hors pommeau).
Structure : tube acier \varnothing 76 mm.
5 pommeaux au choix : City, Agora, Boule, Forum ou Inox.
Finition : peint sur galva selon nos coloris (voir page 9).
Pose : scellement direct.



| | | | | | |
|------------|--------|--------|--------|--------|--------|
| Références | 207412 | 207413 | 207414 | 207416 | 207417 |
|------------|--------|--------|--------|--------|--------|



■ Réf. 207414

LES PRODUITS

Le maintien de la roue dans son support sécurise et positionne parfaitement le vélo à son emplacement.



Réf. 207412

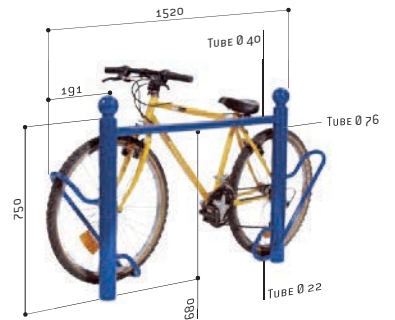

LIGNE VENISE
APPUI CYCLES VENISE

PRODUIT SUPPRIMÉ

Un appui cycles épuré, aux lignes droites et contemporaines.

Largeur : 545 mm.
Hauteur hors sol : 850 mm.
Structure : tube acier 50 x 30 mm.
Finition : acier galvanisé ou peint sur galva selon nos coloris (voir page 9).
Pose : sur platine.

| | | |
|------------|--------|-------------|
| | Galva | Peint/galva |
| Références | 297381 | 297383 |



■ Réf. 297383

LIGNE SILAOS®
APPUI CYCLES SILAOS®

NOUVEAUTÉ

Cet appui cycles dernière génération offre un style simple et naturel. Il permet de sécuriser l'attache de vélos en toute simplicité, sans encombrement superflu.

Largeur : 150 mm.
Hauteur hors sol : 960 mm.
Structure : tube acier, pommeau en chêne certifié PEFC finition lasurée acajou ou chêne clair.
Finition : peint sur galva selon nos coloris (voir page 9).
Pose : scellement direct.

| | |
|-----------|--------|
| Référence | 207396 |
|-----------|--------|



APPUI CYCLES LISBONNE

Un appui cycles au faible encombrement autorisant la fixation simultanée du cadre et de la roue.
Un complément idéal de la barrière main courante Lisbonne.

Largeur : 750 mm.

Hauteur hors sol : 870 mm.

Structure : tube acier 80 x 40 mm et 35 x 35 mm.

Finition : acier galvanisé ou peint sur galva selon nos coloris (voir page 9).

Pose : scellement direct ou sur platine.



■ Réf. 297541



■ Réf. 207540

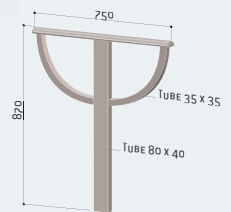

| | Galva | Peint/galva |
|-------------------|--------|-------------|
| Scellement direct | 207540 | 207541 |
| Sur platine | 297540 | 297541 |



Réf. 297541



Réf. 207541

Tous nos supports et appuis cycles sont galvanisés pour leur assurer une meilleure longévité.



LIGNE PROVINCE APPUI CYCLES PROVINCE

Un appui cycles contemporain vous permettant d'attacher aussi bien les grands vélos que les petits.

Hauteur hors sol : 1000 mm (hors pommeau).

Largeur : 675 mm.

5 pommeaux au choix : City, Agora, Boule, Forum ou Inox.

Finition : peint sur galva selon nos coloris (voir page 9).

Pose : scellement direct.



■ Réf. 207392



| Références | City | Agora | Boule | Forum | Inox |
|------------|--------|--------|--------|--------|--------|
| | 207390 | 207391 | 207392 | 207393 | 207394 |



Réf. 207394

LIGNE CONVIVIALE® APPUI CYCLES CONVIVIALE®

Cet appui cycles offre plus de sécurité grâce à ses deux points d'attache cadre/roue.

Structure : tube acier 70 x 70 et 40 x 40 mm.

Pommeau : Courbe de Diamant® en aluminium moulé.

Finition : peint sur galva selon nos coloris (voir page 9).

Pose : scellement direct ou sur platine.

Scellement direct 207380

Sur platine 297380



Réf. 207380

APPUI CYCLES TROMBONE Ø 50 MM

Un appui cycles économique et discret pour tous les 2 roues.

Hauteur hors sol : 870 mm.

Largeur : 300 mm.

Structure : tube acier ø 50 mm.

Finition : acier galvanisé ou peint sur galva selon nos coloris (voir page 9).

Pose : scellement direct.

| | Galva | Peint/galva |
|------------|--------|-------------|
| Références | 201056 | 201057 |



■ Réf. 201057

■ Réf. 201056



Réf. 201057



Réf. 201053



Réf. 201053

APPUI CYCLES TROMBONE Ø 60 MM

L'appui cycles universel, peu encombrant sur les trottoirs.

Hauteur hors sol : 1000 mm.

Largeur : 625 mm.

Structure : tube acier ø 60 mm.

Autre version : disponible avec tôle signalétique épaisseur 3 mm.

Finition : acier galvanisé ou peint sur galva selon nos coloris (voir page 9).

Pose : scellement direct.

| | Galva | Peint/galva |
|------------------------|--------|-------------|
| Sans signalétique | 201050 | 201051 |
| Avec signalétique vélo | 201052 | 201053 |
| Avec signalétique moto | 201054 | 201055 |



■ Réf. 201050

■ Réf. 201055

■ Réf. 201053

PRODUIT SUPPRIMÉ

ARCEAU CYCLES RENFORCÉ

L'arceau cycles renforcé permet de maintenir les cadenas en hauteur.

Hauteur hors sol : 850 mm.

Largeur : 700 mm.

Structure : tube acier ø 50 mm.

Finition : acier galvanisé ou peint sur galva selon nos coloris (voir page 9).

Pose : scellement direct.

| | Galva | Peint/galva |
|------------|--------|-------------|
| Références | 204011 | 204012 |



Réf. 204012



■ Réf. 204012

LIGNE PROVINCE ARCEAU CYCLES PROVINCE

Un équipement efficace et élégant pour tous les deux roues.

Hauteur hors tout : 1 100 mm.

Largeur : 1 200 mm.

Structure : tubes acier ø 50 et 76 mm.

5 pommeaux au choix : City, Agora, Boule, Forum ou Inox.

Finition : peint sur galva selon nos coloris (voir page 9).

Pose : scellement direct.

Option : embase décorative.



■ Réf. 207525

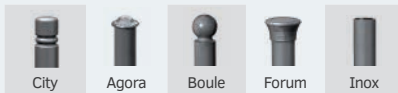

| | City | Agora | Boule | Forum | Inox |
|------------|--------|--------|--------|--------|--------|
| Références | 207523 | 207521 | 207522 | 207525 | 207526 |

| | |
|---------------|--------|
| Option embase | 206108 |
|---------------|--------|



Réf. 207522 + 206108

ARCEAU CYCLES SIMPLE

Un arceau cycles traditionnel pour attacher vos vélos.

Hauteur hors sol : 850 mm.

Largeur : 700 mm.

Structure : tube acier ø 50 mm.

Finition : acier galvanisé ou peint sur galva selon nos coloris (voir page 9).

Pose : scellement direct.

| | Galva | Peint/galva |
|------------|--------|-------------|
| Références | 204009 | 204010 |

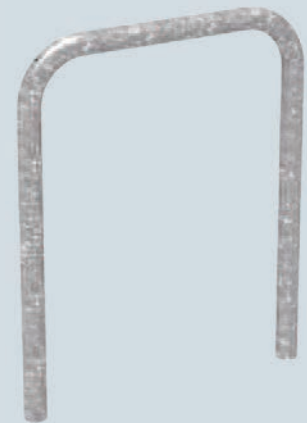

■ Réf. 204009

BARRE ACCROCHE MOTOS

Peu encombrant, ce support est idéal pour accrocher vos deux roues. Ses deux longueurs s'adapteront au mieux à tous les abris.

Deux longueurs : 1200 ou 1500 mm.

Hauteur hors sol : 300 mm.

Structure : tube acier Ø 60 mm et fer plat épaisseur 8 mm.

Finition : acier galvanisé ou peint sur galva selon nos coloris (voir page 9).

Fixation : scellement direct.

| | Galva | Peint/galva |
|---------------|--------|-------------|
| Long. 1200 mm | 204107 | 204108 |
| Long. 1500 mm | 204104 | 204105 |

PRODUIT SUPPRIMÉ



■ Réf. 204108 - 204105

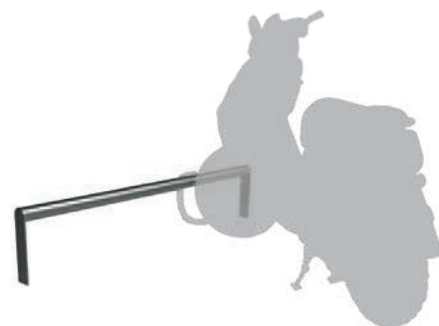

SUPPORT TROTTINETTES

Un support simple et efficace, spécialement conçu pour accrocher et sécuriser les trottinettes.

Module : 6 places.

Dimensions : hauteur 105 x longueur 990 x profondeur 240 mm.

Structure : tôle d'acier galvanisé.

Système : blocage et déblocage automatique du guidon, anneaux de verrouillage (cadenas non fourni).

Finition : peint sur galva selon nos coloris (voir page 9).

Fixation : au mur, à 300 mm du sol (partie basse) sur platines pour la version avec pieds.

Support trottinettes mural 204740

Support trottinettes avec pieds 204741 **NOUVEAUTÉ**



■ Réf. 204740



■ Réf. 204741



Pratique : un système de fermeture qui s'enclenche au contact du guidon, verrouillable par un simple cadenas.

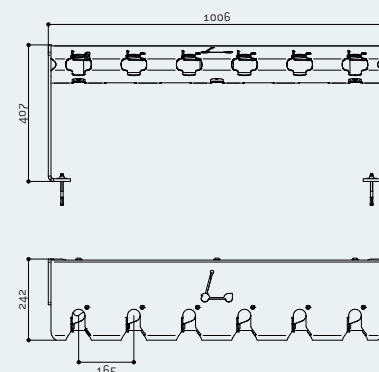

ABRI CYCLES ÉCO

PRODUIT MODIFIÉ

Information disponible
sur procity.fr

Un abri simple et bon marché, qui s'intègre aisément dans tout type d'environnement.

Dimensions : largeur 2576 x hauteur 2150 x profondeur 1977 mm.
Structure : profilés tubulaires \varnothing 50 mm en aluminium anodisé, à assembler avec des raccords en aluminium moulé bloqués par vis en inox.
Toiture : panneaux en polycarbonate alvéolaire épaisseur 10 mm traité anti-UV.
Extension : module complémentaire, largeur 2550 mm.
Fixation : pose par scellement direct.

EN OPTION :

Bardages de fond et latéraux : panneaux en polycarbonate alvéolaire épaisseur 10 mm, traité anti-UV.

Supports et appuis cycles : voir pages 60 à 68.

| | |
|--|--------|
| Abri cycles initial (sans bardage) | 529260 |
| Abri cycles complémentaire (sans bardage) | 529261 |
| Abri cycles « tout-en-un » (initial + bardages latéraux + bardage de fond) | 529265 |

Options

| | |
|------------------------------|--------|
| Bardages latéraux (la paire) | 529270 |
| Bardage de fond | 529271 |



■ Réf. 529265

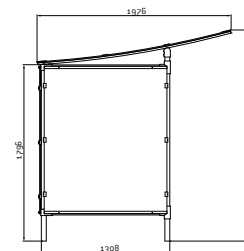
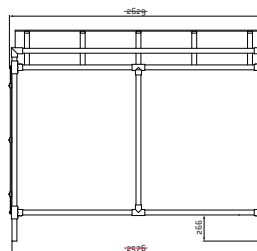

LES
PRODUITS

Un abri cycles
économique, simple
à mettre en place
dans tout type
d'environnement.

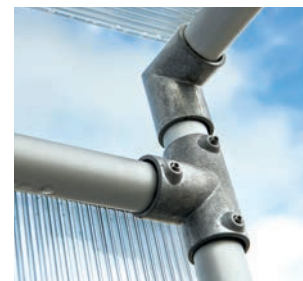

Réf. 529265 + 204719 + 529261 + 529270 + 529271

LIGNE CONVIVIALE®
ABRI CYCLES
CONVIVIALE®

Un abri à l'esthétique très moderne. Son porte-à-faux offre un espace optimisé pour le rangement des deux roues.

Dimensions : largeur 2700 x hauteur 2097 x profondeur 2173 mm.
Structure : poteaux en acier 100 x 60 mm.
Toiture : traverses en tubes acier 50 x 30 mm, panneaux en polycarbonate alvéolaire épaisseur 10 mm traité anti-UV.
Finition : peint sur galva selon nos coloris (voir page 9).
Extension : module complémentaire, largeur 1300 mm.
Fixation : scellement direct.

EN OPTION :

Bardages de fond et latéraux : cadre alu et panneaux en polycarbonate alvéolaire épaisseur 10 mm, traité anti-UV.
Supports et appuis cycles : voir pages 60 à 68.



■ Réf. 529613

| | | |
|--|--------|------------------|
| Abri cycles initial (sans bardage) | 529610 | |
| Abri cycles complémentaire (sans bardage) | 529611 | |
| Abri cycles « tout-en-un » (initial + bardage de fond + bardages latéraux) | 529613 | NOUVEAUTÉ |
| Abri cycles « tout-en-un » (initial + 2 complémentaires + bardage de fond + bardages latéraux) | 529614 | NOUVEAUTÉ |
| Options | | |
| Bardages latéraux (la paire) | 529616 | |
| Bardage de fond - abri initial | 529615 | |
| Bardage de fond - abri complémentaire | 529617 | |

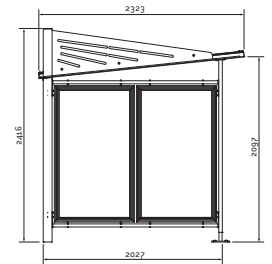
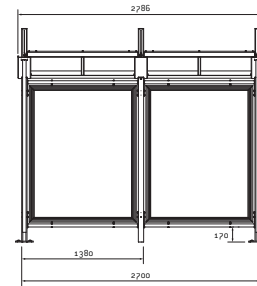

LES PRODUITS

Un abri cycles qui peut s'étendre à l'infini grâce à son module complémentaire de 1300 mm.



Réf. 529614 + 204105 + 204711

ABRI CYCLES

MILAN

NOUVEAUTÉ

Un modèle classique au style moderne.

Dimensions : largeur 2500 x hauteur 2880 x profondeur 2434 mm.

Structure : poteaux en acier 80 x 80 mm.

Toiture : traverses en tubes acier 60 x 60 mm sur platines, panneaux en polycarbonate alvéolaire épaisseur 10 mm traité anti-UV.

Finition : peint sur galva en monochrome ou bicolore selon nos coloris (voir page 9).

Extension : module complémentaire, longueur 2500 mm.

Fixation : sur platines, pieds réglables en hauteur, chevilles à expansion fournies.

EN OPTION :

Bardages de fond et latéraux : cadre profilé aluminium et vitrage en polycarbonate alvéolaire épaisseur 10 mm, traité anti-UV.

Coupe-vent de toiture : tôle pour face arrière ou côtés, sérigraphie non fournie.

Supports et appuis cycles : voir pages 60 à 68.

| | |
|--|--------|
| Abri cycles initial (sans bardage) | 529255 |
| Abri cycles complémentaire (sans bardage) | 529256 |
| Abri cycles « tout-en-un » (initial + bardage de fond + bardages latéraux) | 529257 |
| Abri cycles « tout-en-un » (initial + complémentaire + bardages de fond + bardages latéraux) | 529258 |

Options

| | |
|--|--------|
| Bardage latéral (1 côté) | 529042 |
| Bardage de fond - abri initial | 529043 |
| Bardage de fond - abri complémentaire | 529048 |
| Coupe-vent de toiture latéral (la paire) | 529252 |
| Coupe-vent de toiture face arrière - abri initial | 529158 |
| Coupe-vent de toiture face arrière - abri complémentaire | 529159 |



■ Réf. 529257 + 529252 + 529158

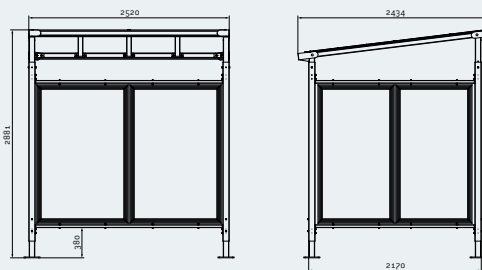

La déclinaison en bicolore donnera à cet abri un style unique et tendance.



Réf. 529258 + 204012



ABRI CYCLES VOÛTE XXL

Un abri naturellement surdimensionné et extensible à l'envie pour vous procurer tout l'espace de protection qui vous est utile.

Dimensions : largeur 5000 x hauteur 3010 x profondeur 4160 mm.

Structure : poteaux en acier 80 x 80 mm.

Toiture : traverses et gouttières en aluminium acier 50 x 30 mm, voûte en polycarbonate alvéolaire épaisseur 6 mm traité anti-UV.

Finition : peint selon nos coloris (voir page 9).

Extension : module complémentaire, largeur 2500 mm.

Fixation : sur platines, pieds réglables en hauteur, chevilles à expansion fournies.

EN OPTION :

Bardages de fond et latéraux : cadre profilé aluminium et vitrage en polycarbonate alvéolaire épaisseur 10 mm, traité anti-UV.



■ Réf. 529070

| | |
|----------------------------------|--------|
| Abri initial sans bardage | 529070 |
| Abri complémentaire sans bardage | 529071 |

Options

| | |
|---------------------------------------|--------|
| Bardage latéral (1 côté) | 529073 |
| Bardage de fond - abri initial | 529074 |
| Bardage de fond - abri complémentaire | 529075 |

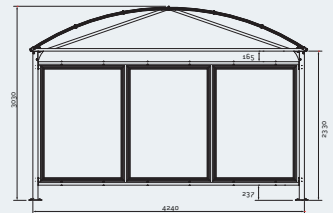
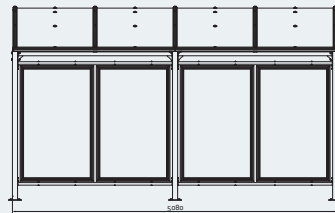

Cet abri offre un gros volume de stockage pour une protection extra large.



ABRI CYCLES VOÛTE

Un abri sobre qui, avec sa profondeur de plus de deux mètres, protégera durablement les deux roues.

Dimensions : largeur 2500 x hauteur 2635 x profondeur 2090 mm.

Structure : poteaux en acier 80 x 80 mm.

Toiture : traverses et gouttières en aluminium acier 50 x 30 mm, peintes selon nos coloris (voir page 9), voûte en polycarbonate alvéolaire épaisseur 6 mm traité anti-UV.

Finition : peint sur galva selon nos coloris (voir page 9).

Extension : module complémentaire, largeur 2500 mm.

Éclairage LED : ruban de LED intégré à la structure et monté en usine. Alimentation 220V, branchement à réaliser par un professionnel (disjoncteur non fourni).

Fixation : sur platines, pieds réglables en hauteur, chevilles à expansion fournies.

EN OPTION :

Bardages de fond et latéraux : cadre profilé aluminium et vitrage en polycarbonate alvéolaire épaisseur 10 mm, traité anti-UV.

Supports et appuis cycles : voir pages 60 à 68.



■ Réf. 529050

| | Version standard | Version éclairage LED intégré |
|--|------------------|-------------------------------|
| Abri cycles initial (sans bardage) | 529040 | 529040L |
| Abri cycles complémentaire (sans bardage) | 529041 | 529041L |
| Abri cycles « tout-en-un » (initial + bardages de fond + bardages latéraux) | 529050 | - |
| Abri cycles « tout-en-un » (initial + complémentaire + bardages de fond + bardages latéraux) | 529374 | - |

Options

| | |
|---------------------------------------|--------|
| Bardage latéral (1 côté) | 529042 |
| Bardage de fond - abri initial | 529043 |
| Bardage de fond - abri complémentaire | 529048 |

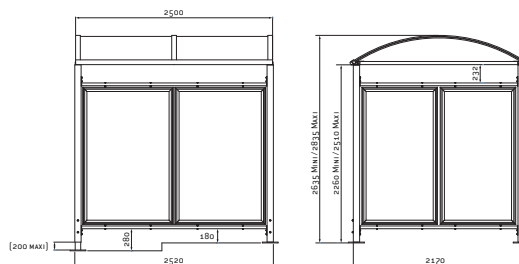

Abri modulable pouvant s'adapter à tout type d'usage. La version LED permettra aux usagers une utilisation nocturne.



Réf. 529374

LIGNE PROVINCE
ABRI CYCLES PROVINCE

La cohérence esthétique de vos meubles urbains grâce au choix de pommeaux décoratifs.

Dimensions : largeur 2726 x hauteur 2350 x profondeur 2253 mm.

Cinq pommeaux au choix : City, Agora, Boule, Forum ou Inox

Structure : poteaux en tube aluminium \varnothing 76 mm.

Toiture : traverses en tubes aluminium 40 x 60 mm, gouttières en profilé aluminium, voûte en polycarbonate alvéolaire épaisseur 6 mm traité anti-UV.

Finition : peint selon nos coloris (voir page 9).

Extension : module complémentaire, largeur 2613 mm.

Support cycles : 6 places, peint sur galva dans la couleur de l'abri (fourni).

Fixation : scellement direct.



■ Réf. 529163

EN OPTION :

Bardages de fond et latéraux : cadre profilé aluminium et vitrage en polycarbonate alvéolaire épaisseur 10 mm, traité anti-UV.

Collier de serrage : indispensable pour fixer les bardages latéraux et de fond.

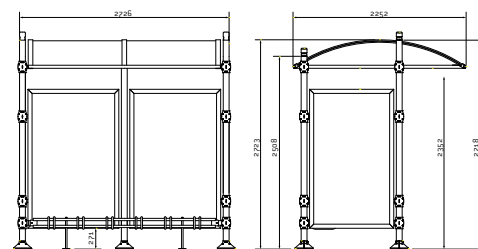

| | City | Agora | Boule | Forum | Inox |
|--|--------|--------|--------|--------|--------|
| Abri cycles initial (sans bardage) | 529120 | 529121 | 529122 | 529124 | 529125 |
| Abri cycles complémentaire (sans bardage) | 529140 | | | | |
| Abri cycles « tout-en-un » (initial + range vélos 6 places + bardage de fond + bardages latéraux + colliers de fixation) | 529160 | 529161 | 529162 | 529163 | 529164 |

Options

| | |
|---------------------------------|--------|
| Bardages latéraux (la paire) | 529150 |
| Bardage de fond | 529151 |
| Collier de serrage des bardages | 207000 |

Un support cycles dédié est monté en série sur cet abri qui s'harmonisera parfaitement avec tout votre mobilier de la ligne Province.



Réf. 529160



ABRI CYCLES DEMI-LUNE

Très robuste, cet abri est la solution efficace et élégante pour le rangement des deux-roues.

- Dimensions :** largeur 2800 x hauteur 2040 x profondeur 2465 mm.
- Structure :** poteaux en tubes acier fixés par vis sur inserts.
- Toiture :** traverses en tubes acier fixés par vis sur inserts, gouttière en profilé aluminium, voûte alvéolaire épaisseur 4 mm traité anti-UV.
- Finition :** peint sur galva selon nos coloris (voir page 9).
- Extension :** module complémentaire, largeur 2800 mm.
- Bardages latéraux :** polycarbonate fumé épaisseur 4 mm.
- Support cycles :** 6 places en tube acier \varnothing 22 mm (fourni), fixé sur les traverses par vis inox fournies.
- Fixation :** sur platines, chevilles à expansion fournies.

EN OPTION :

Bardages latéraux supérieurs : demi cercles en polycarbonate fumé (la paire).

| | |
|--|--------|
| Abri cycles initial | 529030 |
| Abri cycles complémentaire | 529031 |
| Option demi cercles latéraux supérieurs (la paire) | 529032 |



■ Réf. 529030 + 529031

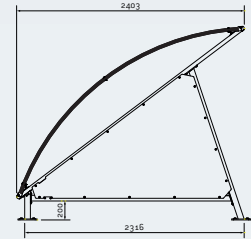
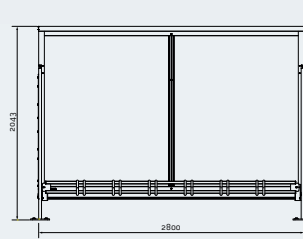

LES
PRODUITS

La solution clé en main pour cet abri livré avec son range vélos intégré et ses bardages latéraux.



Réf. 529030

VITRINES & AFFICHAGE

UNE INFORMATION
VISIBLE
& PROTÉGÉE

☆☆☆
QUALITÉ
[7]



INUSABLE
Charnière intégrée,
inusable et indéformable



INVOLABLE
Serrure de sécurité exclusive,
pêne invisible



VISIBILITÉ OPTIMALE
100% de la surface d'affichage
visible (serrure sur le profile
et non sur le vitrage)



SOLIDE
Profils exclusifs robustes
et vitrage anti-choc ou verre
sécurisé, épaisseur 4 mm



PRATIQUE
Porte remplaçable rapidement
et sans outil en cas de
vandalisme

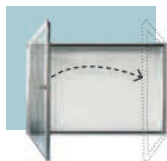

ADAPTABLE
Porte réversible sans outil
(livrée avec serrure à droite)

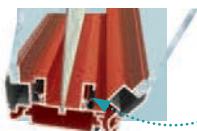

ÉTANCHE
Joint d'étanchéité et orifice
anti-condensationcurité
exclusive, pêne invisible





sommaire



VITRINES EXTÉRIEURES

| | |
|---|----|
| Tradition, Classique | 78 |
| 1000, 2000. | 82 |
| Panneaux vitrine, panneaux d'affichage libre | 86 |
| Ligne enfants | 91 |



AFFICHAGE EXTÉRIEUR

| | |
|----------------------------|----|
| Pupitres, totem | 92 |
| Entrées de ville | 93 |



VITRINES INTÉRIEURES

| | |
|---|----|
| Référence, Classique | 94 |
| Éco 100, Media | 96 |
| Cadres Éco-clic | 97 |
| Tableaux d'écriture et d'affichage | 98 |
| Grille d'exposition | 98 |
| Accessoires | 99 |



VITRINE TRADITION ÉPAISSEUR 30 MM

Cette vitrine fine et élégante est peu encombrante et protège durablement vos documents en extérieur.

Caractéristiques techniques - vitrine

Affichage : simple face.

Taille de l'affichage : de 2 à 18 A4.

Vitrage : Plexichocs® épaisseur 4 mm.

Système d'ouverture : porte battante réversible ou à double battant.

Fermeture : serrure de sécurité avec 2 clés.

Étanchéité : joint élastomère d'étanchéité.

Finition intérieure : fond en tôle galvanisée laquée blanc, dos peint gris clair (RAL 7032).

Finition cadre : aluminium anodisé argent ou peint selon notre gamme de couleur Vitincom® (voir page 9).

Fixation : murale ou sur poteaux.

Aimants Vitincom® : offerts (1 par A4).

Option piètements

Poteaux initiaux : 2 poteaux 60 x 40 mm en aluminium anodisé argent ou peint, livrés avec 4 pattes de fixation en inox brossé. Fixation sur platines ou en scellement direct.

Poteau complémentaire : 1 poteau de 60 x 40 mm livré avec 2 pattes de fixation en inox brossé pour relier plusieurs vitrines entre elles. Fixation uniquement en scellement direct.

Option bandeau signalétique

Bandeau : en tôle d'acier épaisseur 2 mm.

3 formes : Dôme, Oceanic ou Horizon.

Fixation : livré sans visserie. Fixer avec la visserie de la vitrine sur le mur ou celle servie avec le kit poteaux 60 x 40 mm.

Autres options

Kit éclairage LED.

Aimants supplémentaires (voir page 99).

VITINCOM
par PROCTITY



■ Réf. 505002



■ Réf. 405075 + 409015



■ Réf. 405003 + 416356 + 416460



Réf. 405001



Peu encombrante et légère grâce à sa faible épaisseur.



Réf. 505000



Vitrine simple battant



2 A4

haut. 400 x larg. 550 mm
haut. 303 x larg. 453 mm



4 A4

haut. 750 x larg. 550 mm
haut. 653 x larg. 453 mm



6 A4

haut. 750 x larg. 750 mm
haut. 653 x larg. 653 mm



8 A4

haut. 830 x larg. 980 mm
haut. 733 x larg. 883 mm



9 A4

haut. 1050 x larg. 750 mm
haut. 953 x larg. 653 mm

| | | | | | |
|-----------------------------|--------|--------|--------|--------|--------|
| Dimensions extérieures | 2 A4 | 4 A4 | 6 A4 | 8 A4 | 9 A4 |
| Surface d'affichage visible | 2 A4 | 4 A4 | 6 A4 | 8 A4 | 9 A4 |
| Anodisé | 505000 | 505001 | 505002 | 505060 | 505003 |
| Peint | 405000 | 405001 | 405002 | 405060 | 405003 |
| Option kit LED | 509100 | 509100 | 509101 | 509117 | 509101 |

Vitrine double battant



8 A4

haut. 750 x larg. 1200 mm
2 x haut. 653 x larg. 516 mm



18 A4

haut. 1050 x larg. 1400 mm
2 x haut. 953 x larg. 616 mm

| | | |
|-----------------------------|--------|--------|
| Dimensions extérieures | 8 A4 | 18 A4 |
| Surface d'affichage visible | 8 A4 | 18 A4 |
| Anodisé | 505075 | 505076 |
| Peint | 405075 | 405076 |
| Option kit LED | 509120 | 509121 |

Piètements 60 x 40 mm

| | | |
|--|---------|-------|
| | Anodisé | Peint |
|--|---------|-------|

| | | |
|---|--------|--------|
| Pour vitrine simple battant | | |
| Poteaux initiaux sur platines (haut. 2200 mm) | 516357 | 416357 |
| Poteaux initiaux scellement direct (haut. 2600 mm) | 516356 | 416356 |
| Poteau complémentaire scellement direct (haut. 2600 mm) | 516460 | 416460 |
| Pour vitrine double battant | | |
| Poteaux initiaux scellement direct (haut. 2600 mm) | 516358 | 416358 |

Bandeau signalétique



Dôme



Oceanic

NOUVEAUTÉ

Horizon

| | | | |
|---------------------------------|--------|--------|--------|
| Larg. ext. de la vitrine | | | |
| 550 mm | 409000 | 409010 | 409030 |
| 750 mm | 409001 | 409011 | 409031 |
| 980 mm | 409003 | 409013 | 409033 |
| 1200 mm | 409005 | 409015 | 409035 |
| 1400 mm | 409007 | 409017 | 409037 |

Avertissement : par mesure de sécurité, les bandeaux signalétiques ne peuvent pas être installés sur des vitrines avec poteaux sur platines ou avec des poteaux complémentaires.



■ Bandeau signalétique Dôme



■ Bandeau signalétique Oceanic



■ Bandeau signalétique Horizon

VITRINE CLASSIQUE ÉPAISSEUR 58 MM

Sobre et discrète, c'est la vitrine idéale pour l'affichage devant les bâtiments publics et culturels ou les sièges sociaux.

Caractéristiques techniques - vitrine

Affichage : simple face.

Taille de l'affichage : de 4 à 21 A4.

Vitrage : Plexichocs® ou verre sécurisé épaisseur 4 mm.

Système d'ouverture : porte battante réversible ou levante assistée par verins.

Fermeture : serrure de sécurité avec 2 clés. 2 serrures sur portes battantes de hauteur 1350 mm et sur portes levantes.

Étanchéité : joint élastomère d'étanchéité.

Finition intérieure : fond en tôle galvanisée laquée blanc, dos peint gris clair (RAL 7032).

Finition cadre : aluminium anodisé argent ou peint selon notre gamme de couleur Vitincom® (voir page 9).

Fixation : murale ou sur poteaux.

Aimants Vitincom® : offerts (1 par A4, dans la limite de 20 par vitrine).

Option piètements

Poteaux initiaux : 2 poteaux 60 x 40 mm en aluminium anodisé argent ou peint, livrés avec 4 pattes de fixation en inox brossé. Fixation sur platines ou en scellement direct.

Poteau complémentaire : 1 poteau de 60 x 40 mm livré avec 2 pattes de fixation en inox brossé pour relier plusieurs vitrines entre elles. Fixation uniquement en scellement direct.

Option bandeau signalétique

Bandeau : en tôle d'acier épaisseur 2 mm.

3 formes : Dôme, Oceanic ou Horizon.

Fixation : livré sans visserie. Fixer avec la visserie de la vitrine sur le mur ou celle servie avec le kit poteaux 60 x 40 mm.

Autres options

Kit éclairage LED.

Aimants supplémentaires (voir page 99).



■ Réf. 406002



■ Réf. 506004 + 516470 + 516358



■ Réf. 406081 + 416358 + 409036



Réf. 406080 + 509117



Réf. 506002

Vitrine simple battant



4 A4

haut. 750 x larg. 550 mm
haut. 653 x larg. 453 mm
Battante



6 A4

haut. 750 x larg. 750 mm
haut. 653 x larg. 653 mm
Battante



8 A4

haut. 830 x larg. 980 mm
haut. 733 x larg. 883 mm
Battante



9 A4

haut. 1050 x larg. 750 mm
haut. 953 x larg. 653 mm
Battante

Dimensions extérieures
Surface d'affichage visible
Ouverture de porte



Vitrage Plexichocs®

| | | | | |
|---------|--------|--------|--------|--------|
| Anodisé | 506000 | 506001 | 506080 | 506002 |
| Peint | 406000 | 406001 | 406080 | 406002 |

Vitrage verre sécurisé

| | | | | |
|---------|--------|--------|--------|--------|
| Anodisé | 506350 | 506351 | 506480 | 506352 |
| Peint | 406350 | 406351 | 406480 | 406352 |

| | | | | |
|----------------|--------|--------|--------|--------|
| Option kit LED | 509115 | 509116 | 509117 | 509116 |
|----------------|--------|--------|--------|--------|

Vitrine simple battant ou porte levante



12 A4

haut. 1350 x larg. 750 mm
haut. 1253 x larg. 653 mm
Battante



16 A4

haut. 1350 x larg. 1000 mm
haut. 1253 x larg. 903 mm
Battante

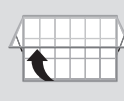

18 A4

haut. 1080 x larg. 1330 mm
haut. 983 x larg. 1233 mm
Levante

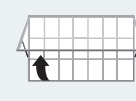

21 A4

haut. 1130 x larg. 1600 mm
haut. 1033 x larg. 1503 mm
Levante

Dimensions extérieures
Surface d'affichage visible
Ouverture de porte

Vitrage Plexichocs®

| | | | | |
|---------|--------|--------|--------|--------|
| Anodisé | 506003 | 506004 | 506081 | 506082 |
| Peint | 406003 | 406004 | 406081 | 406082 |

Vitrage verre sécurisé

| | | | | |
|---------|--------|--------|--------|--------|
| Anodisé | 506353 | 506354 | 506481 | 506482 |
| Peint | 406353 | 406354 | 406481 | 406482 |

| | | | | |
|----------------|--------|--------|--------|--------|
| Option kit LED | 509123 | 509102 | 509136 | 509106 |
|----------------|--------|--------|--------|--------|

Piètements 60 x 40 mm

Anodisé Peint

Vitrine simple battant (jusqu'à 9 A4)

| | | |
|---|--------|--------|
| Poteaux initiaux sur platines (haut. 2200 mm) | 516357 | 416357 |
| Poteaux initiaux scellement direct (haut. 2600 mm) | 516356 | 416356 |
| Poteau complémentaire scellement direct (haut. 2600 mm) | 516470 | 416470 |

Vitrine simple battant ou porte levante (à partir de 12 A4)

| | | |
|--|--------|--------|
| Poteaux initiaux scellement direct (haut. 2600 mm) | 516358 | 416358 |
| Poteau complémentaire scellement direct (haut. 2600 mm)* | 516470 | 416470 |

*Uniquement pour vitrine hauteur 1350 mm sans bandeau.

Bandeau signalétique



Dôme



Oceanic

NOUVEAUTE

Horizon

Larg. ext. de la vitrine (mm)

| | | | |
|---------|--------|--------|--------|
| 550 mm | 409000 | 409010 | 409030 |
| 750 mm | 409001 | 409011 | 409031 |
| 980 mm | 409003 | 409013 | 409033 |
| 1000 mm | 409004 | 409014 | 409034 |
| 1330 mm | 409006 | 409016 | 409036 |
| 1600 mm | 409008 | 409018 | 409038 |

Avvertissement : par mesure de sécurité, les bandeaux signalétiques ne peuvent pas être installés sur des vitrines avec poteaux sur platines ou avec des poteaux complémentaires.



■ Bandeau signalétique Dôme



■ Bandeau signalétique Oceanic



■ Bandeau signalétique Horizon

VITRINE 1000 ÉPAISSEUR 75 MM

Une vitrine majestueuse et intemporelle dont le large choix de formats et d'accessoires permet toutes les combinaisons possibles.

Caractéristiques techniques - vitrine

Affichage : simple face.

Taille de l'affichage : de 8 à 30 A4.

Vitrage : Plexichocs® ou verre sécurisé épaisseur 4 mm.

Système d'ouverture : porte battante réversible ou à double battant ou levante assistée par verins.

Fermeture : serrure de sécurité avec 2 clés. 2 serrures sur portes battantes de hauteur 1350 mm et sur portes levantes.

Étanchéité : joint élastomère d'étanchéité.

Finition intérieure : fond en tôle galvanisée laquée blanc, dos peint gris clair (RAL 7032).

Finition cadre : aluminium anodisé argent ou peint selon notre gamme de couleur Vitincom® (voir page 9).

Fixation : murale ou sur poteaux.

Aimants Vitincom® : offerts (1 par A4, dans la limite de 20 par vitrine).

Option piètements

Poteaux ø 76 mm : 2 poteaux ronds, ø 76 mm en aluminium anodisé argent ou peint, livrés avec bouchons en tôle d'acier noir vissés et 4 pièces de liaison pour une fixation rapide et sans perçage. Hauteur de vitrine réglable. Pose par scellement direct uniquement.

Poteaux Quatro : 2 poteaux oblongs de section 80 x 125 mm, en aluminium anodisé argent ou peint, livrés avec bouchons en tôle d'acier noir vissés et 4 pièces de liaison pour une fixation rapide et sans perçage. Hauteur de vitrine réglable. Pose par scellement direct ou sur platines (crosses de scellement fournies).

Poteau Quatro complémentaire : 1 poteau oblong livré avec 4 pièces de liaison. En cas de forte exposition au vent, la pose par scellement direct est vivement recommandée.

Option bandeau-titre

Cadre : aluminium épaisseur 75 mm, coins à angles droits.

Surface : tôle galvanisée laquée blanc.

Hauteur : 220 mm.

Fixation : livré avec 2 pièces de fixation et visserie.

Autres options

Kit éclairage LED.

Aimants supplémentaires (voir page 99).



■ Réf. 407081 + 407080 + 416404 + 416406 + 402912 + 402910



■ Réf. 407081



■ Réf. 507080

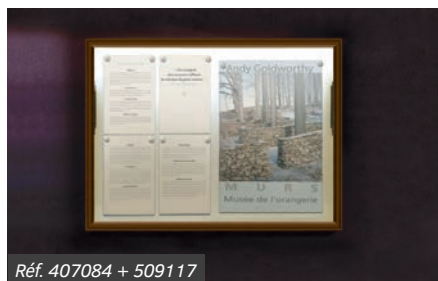

Réf. 407084 + 509117



Réf. 414021 + 402917 + 416411

Vitrine porte levante



8 A4
 haut. 750 x larg. 1000 mm
 haut. 651 x larg. 901 mm
Levante



18 A4
 haut. 1000 x larg. 1350 mm
 haut. 889 x larg. 1239 mm
Levante



21 A4
 haut. 1000 x larg. 1600 mm
 haut. 889 x larg. 1489 mm
Levante

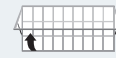

27 A4
 haut. 1000 x larg. 2010 mm
 haut. 889 x larg. 1899 mm
Levante



Dimensions extérieures
 Surface d'affichage visible
 Ouverture de porte

Vitrage Plexichocs®

| | | | | |
|---------|--------|--------|--------|--------|
| Anodisé | 507084 | 507081 | 507082 | 507083 |
| Peint | 407084 | 407081 | 407082 | 407083 |

Vitrage verre sécurisé

| | | | | |
|----------------|--------|--------|--------|--------|
| Anodisé | 507404 | 507401 | 507402 | 507403 |
| Peint | 407404 | 407401 | 407402 | 407403 |
| Option kit LED | 509117 | 509136 | 509106 | 509109 |

Vitrine simple battant ou double battant



9 A4
 haut. 1000 x larg. 750 mm
 haut. 901 x larg. 651 mm
Battante



12 A4
 haut. 1350 x larg. 750 mm
 haut. 1251 x larg. 651 mm
Battante



16 A4
 haut. 1350 x larg. 1000 mm
 haut. 1251 x larg. 901 mm
Battante



8 A4
 haut. 750 x larg. 1200 mm
 2 x haut. 651 x larg. 514 mm
Double battant



24 A4
 haut. 1050 x larg. 1800 mm
 2 x haut. 951 x larg. 814 mm
Double battant



30 A4
 haut. 1050 x larg. 2300 mm
 2 x haut. 951 x larg. 1064 mm
Double battant

Dimensions extérieures
 Surface d'affichage visible
 Ouverture de porte

Vitrage Plexichocs®

| | | | | | | |
|---------|--------|--------|--------|--------|--------|--------|
| Anodisé | 507080 | 507002 | 507003 | 514020 | 514021 | 514022 |
| Peint | 407080 | 407002 | 407003 | 414020 | 414021 | 414022 |

Vitrage verre sécurisé

| | | | | | | |
|----------------|--------|--------|--------|--------|--------|--------|
| Anodisé | 507400 | 507352 | 507353 | - | - | - |
| Peint | 407400 | 407352 | 407353 | - | - | - |
| Option kit LED | 509116 | 509123 | 509102 | 509103 | 509108 | 509110 |

Piètements ø 76 mm

| | Pour vitrine jusqu'à haut. 1050 mm | | | Pour vitrine à partir de haut. 1350 mm | | |
|--|------------------------------------|---------|-------|--|---------|-------|
| | Haut. poteaux | Anodisé | Peint | Haut. poteaux | Anodisé | Peint |

Piètements sans bandeau-titre

| | | | | | | |
|------------------------------------|---------|--------|--------|---------|--------|--------|
| Poteaux initiaux scellement direct | 2475 mm | 516410 | 416410 | 2700 mm | 516411 | 416411 |
|------------------------------------|---------|--------|--------|---------|--------|--------|

Piètements avec bandeau-titre

| | | | | | | |
|------------------------------------|---------|--------|--------|---------|--------|--------|
| Poteaux initiaux scellement direct | 2700 mm | 516411 | 416411 | 3000 mm | 516413 | 416413 |
|------------------------------------|---------|--------|--------|---------|--------|--------|

Piètements Quatro

| | Pour vitrine jusqu'à haut. 1050 mm | | | Pour vitrine à partir de haut. 1350 mm | | |
|--|------------------------------------|---------|-------|--|---------|-------|
| | Haut. poteaux | Anodisé | Peint | Haut. poteaux | Anodisé | Peint |

Piètements sans bandeau-titre

| | | | | | | |
|---|---------|--------|--------|---------|--------|--------|
| Poteaux initiaux sur platines | 2058 mm | 516401 | 416401 | 2208 mm | 516405 | 416405 |
| Poteau complémentaire sur platines | 2058 mm | 516403 | 416403 | 2208 mm | 516407 | 416407 |
| Poteaux initiaux scellement direct | 2475 mm | 516400 | 416400 | 2700 mm | 516404 | 416404 |
| Poteau complémentaire scellement direct | 2475 mm | 516402 | 416402 | 2700 mm | 516406 | 416406 |

Piètements avec bandeau-titre

| | | | | | | |
|---|---------|--------|--------|---------|--------|--------|
| Poteaux initiaux scellement direct | 2700 mm | 516404 | 416404 | 3000 mm | 516408 | 416408 |
| Poteau complémentaire scellement direct | 2700 mm | 516406 | 416406 | 3000 mm | 516409 | 416409 |

Bandeau-titre

| Larg. de la vitrine | Anodisé | Peint |
|---------------------|---------|--------|
| 750 mm | 502910 | 402910 |
| 1000 mm | 502911 | 402911 |
| 1200 mm | 502918 | 402918 |
| 1350 mm | 502912 | 402912 |
| 1600 mm | 502913 | 402913 |
| 1800 mm | 502917 | 402917 |
| 2010 mm | 502914 | 402914 |
| 2300 mm | 502919 | 402919 |

VITRINE 2000 ÉPAISSEUR 75 MM

Une vitrine imposante au design original avec ses coins arrondis. Ses configurations multiples la rendent totalement personnalisable.

Caractéristiques techniques - vitrine

Affichage : simple ou double face.

Taille de l'affichage : de 9 à 30 A4.

Vitrage : Plexichocs® ou verre sécurisé épaisseur 4 mm.

Système d'ouverture : porte battante réversible ou levante assistée par verins.

Fermeture : serrure de sécurité avec 2 clés. 2 serrures sur portes battantes de hauteur 1350 mm et sur portes levantes.

Étanchéité : joint élastomère d'étanchéité.

Finition intérieure : fond en tôle galvanisée laquée blanc, dos peint gris clair (RAL 7032).

Finition cadre : aluminium anodisé argent ou peint selon notre gamme de couleur Vitincom® (voir page 9).

Fixation : murale ou sur poteaux.

Aimants Vitincom® : offerts (1 par A4, dans la limite de 20 par vitrine).

Option piètements

Poteaux ø 76 mm : 2 poteaux ronds, ø 76 mm en aluminium anodisé argent ou peint, livrés avec bouchons en tôle d'acier noir vissés et 4 pièces de liaison pour une fixation rapide et sans perçage. Hauteur de vitrine réglable. Pose par scellement direct uniquement.

Poteaux Quatro : 2 poteaux oblongs de section 80 x 125 mm, en aluminium anodisé argent ou peint, livrés avec bouchons en tôle d'acier noir vissés et 4 pièces de liaison pour une fixation rapide et sans perçage. Hauteur de vitrine réglable. Pose par scellement direct ou sur platines (crosses de scellement fournies).

Poteau Quatro complémentaire : 1 poteau oblong livré avec 4 pièces de liaison. En cas de forte exposition au vent, la pose par scellement direct est vivement recommandée.

Option bandeau titre

Cadre : aluminium épaisseur 75 mm, coins à angles droits.

Surface : tôle galvanisée laquée blanche.

Hauteur : 220 mm.

Fixation : livré avec 2 pièces de fixation et visserie.

Autres options

Kit éclairage LED.

Aimants supplémentaires (voir page 99).



■ Réf. 410071 + 410070 + 416404 + 416406 + 402900 + 402902



■ Réf. 410073 + 416411



■ Réf. 410070

LES
PRODUITS

Vitrine disponible
en double face.
Finition élégante
aux coins arrondis
en aluminium
injecté.

★ ★ ★
QUALITÉ

[7]



Poteau Quatro



Poteau ø 76 mm

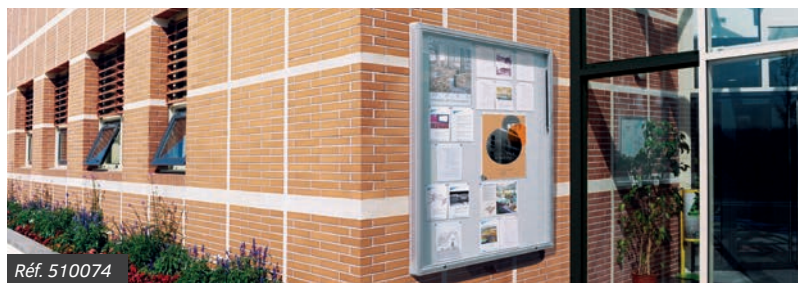

Réf. 510074

Vitrine simple battant



9 A4

haut. 1000 x larg. 750 mm
haut. 901 x larg. 651 mm
Battante



12 A4

haut. 1350 x larg. 750 mm
haut. 1251 x larg. 651 mm
Battante



16 A4

haut. 1350 x larg. 1000 mm
haut. 1251 x larg. 901 mm
Battante



Dimensions extérieures
Surface d'affichage visible
Ouverture de porte

Vitrage Plexichocs® - Simple face / double face

| | | | |
|---------|-----------------|-----------------|-----------------|
| Anodisé | 510070 / 512070 | 510002 / 512002 | 510003 / 512003 |
| Peint | 410070 / 412070 | 410002 / 412002 | 410003 / 412003 |

Vitrage verre sécurisé - Simple face / double face

| | | | |
|---------|-----------------|-----------------|-----------------|
| Anodisé | 510420 / 511420 | 510352 / 512352 | 510353 / 512353 |
| Peint | 410420 / 411420 | 410352 / 412352 | 410353 / 412353 |

| | | | |
|--|-----------------|-----------------|-----------------|
| Option kit LED - Simple face / double face | 509116 / 509123 | 509123 / 509124 | 509102 / 509132 |
|--|-----------------|-----------------|-----------------|

Vitrine porte levante

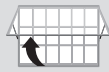

18 A4

haut. 1000 x larg. 1350 mm
haut. 889 x larg. 1239 mm
Levante

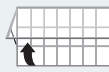

21 A4

haut. 1000 x larg. 1600 mm
haut. 889 x larg. 1489 mm
Levante



27 A4

haut. 1000 x larg. 2010 mm
haut. 889 x larg. 1899 mm
Levante



28 A4

haut. 1350 x larg. 1710 mm
haut. 1239 x larg. 1599 mm
Levante

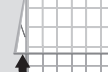

30 A4

haut. 1710 x larg. 1350 mm
haut. 1599 x larg. 1239 mm
Levante

Dimensions extérieures
Surface d'affichage visible
Ouverture de porte

Vitrage Plexichocs® - Simple face / double face

| | | | | | |
|---------|-----------------|-----------------|-----------------|-----------------|-----------------|
| Anodisé | 510071 / 512071 | 510072 / 512072 | 510075 / 512075 | 510073 / 512073 | 510074 / 512074 |
| Peint | 410071 / 412071 | 410072 / 412072 | 410075 / 412075 | 410073 / 412073 | 410074 / 412074 |

Vitrage verre sécurisé - Simple face / double face

| | | | | | |
|---------|-----------------|-----------------|-----------------|-----------------|-----------------|
| Anodisé | 510421 / 511421 | 510422 / 511422 | 510425 / 511425 | 510423 / 511423 | 510424 / 511424 |
| Peint | 410421 / 411421 | 410422 / 411422 | 410425 / 411425 | 410423 / 411423 | 410424 / 411424 |

| | | | | | |
|--|-----------------|-----------------|-----------------|-----------------|-----------------|
| Option kit LED - Simple face / double face | 509136 / 509104 | 509106 / 509133 | 509109 / 509138 | 509107 / 509134 | 509104 / 509137 |
|--|-----------------|-----------------|-----------------|-----------------|-----------------|

Piètements ø 76 mm

Pour vitrine jusqu'à hauteur 1000 mm : Pour vitrine à partir de hauteur 1350 mm

| Haut. poteaux | Anodisé | Peint | Haut. poteaux | Anodisé | Peint |
|---------------|---------|-------|---------------|---------|-------|
|---------------|---------|-------|---------------|---------|-------|

Piètements sans bandeau signalétique

| | | | | | | |
|------------------------------------|---------|--------|--------|---------|--------|--------|
| Poteaux initiaux scellement direct | 2475 mm | 516410 | 416410 | 2700 mm | 516411 | 416411 |
|------------------------------------|---------|--------|--------|---------|--------|--------|

Piètements avec bandeau signalétique

| | | | | | | |
|------------------------------------|---------|--------|--------|---------|--------|--------|
| Poteaux initiaux scellement direct | 2700 mm | 516411 | 416411 | 3000 mm | 516413 | 416413 |
|------------------------------------|---------|--------|--------|---------|--------|--------|

Piètements Quatro

Pour vitrine jusqu'à hauteur 1050 mm : Pour vitrine à partir de hauteur 1350 mm

| Haut. poteaux | Anodisé | Peint | Haut. poteaux | Anodisé | Peint |
|---------------|---------|-------|---------------|---------|-------|
|---------------|---------|-------|---------------|---------|-------|

Piètements sans bandeau-titre

| | | | | | | |
|---|---------|--------|--------|---------|--------|--------|
| Poteaux initiaux sur platines | 2058 mm | 516401 | 416401 | 2208 mm | 516405 | 416405 |
| Poteau complémentaire sur platines | 2058 mm | 516403 | 416403 | 2208 mm | 516407 | 416407 |
| Poteaux initiaux scellement direct | 2475 mm | 516400 | 416400 | 2700 mm | 516404 | 416404 |
| Poteau complémentaire scellement direct | 2475 mm | 516402 | 416402 | 2700 mm | 516406 | 416406 |

Piètements avec bandeau-titre

| | | | | | | |
|---|---------|--------|--------|---------|--------|--------|
| Poteaux initiaux scellement direct | 2700 mm | 516404 | 416404 | 3000 mm | 516408 | 416408 |
| Poteau complémentaire scellement direct | 2700 mm | 516406 | 416406 | 3000 mm | 516409 | 416409 |

Bandeau-titre

| Larg. de la vitrine | Anodisé | Peint |
|---------------------|---------|--------|
| 750 mm | 502900 | 402900 |
| 1000 mm | 502901 | 402901 |
| 1350 mm | 502902 | 402902 |
| 1600 mm | 502903 | 402903 |
| 1710 mm | 502906 | 402906 |
| 2010 mm | 502904 | 402904 |

LIGNE PROVINCE

**PANNEAU-VITRINE D'INFORMATION
ÉPAISSEUR 75 MM**

Le panneau-vitrine d'information, équipé d'une vitrine fermée, est le support idéal des collectivités locales pour communiquer avec leurs administrés.

Caractéristiques techniques - module initial

- Affichage :** simple ou double face.
- Taille de l'affichage :** de 12 à 24 A4.
- Vitrage :** Plexichocs® épaisseur 4 mm (verre sécurisé pour la vitrine 1600 x 1200 mm).
- Cadre :** aluminium cadre aluminium épaisseur 75 mm, angles arrondis en aluminium moulé, fond tôle galvanisée laquée blanc intérieur.
- Système d'ouverture :** porte battante (module 1200 x 800 mm uniquement) ou levante assistée par vérins, remplaçable en cas de vandalisme, sans outil ni dépose de la vitrine. Charnière intégrée inusable, 2 serrures de sécurité 2 clés, joint d'étanchéité élastomère.
- Hauteur hors sol :** 2500 ou 2700 mm avec bandeau-titre.
- Poteaux :** acier ø 76 mm.
- Cinq pommeaux au choix :** City, Agora, Boule, Forum ou Inox.
- Fixation :** colliers en aluminium moulé autorisant les extensions et les compositions à 90°.
- Embase décorative :** en aluminium moulé.
- Bandeau-titre vierge :** épaisseur 75 mm. Fixé sur les poteaux par deux colliers. Il rehausse le support de 200 mm. Inscription en option, texte sur demande.
- Finition :** monochrome ou bicolore (colliers, embases, coins vitrine, coins bandeau et pommeaux d'une autre couleur que la vitrine).
- Pose :** scellement direct.

Module complémentaire

Complément permettant de constituer des combinaisons de panneaux - vitrines d'information en ligne ou en angle. Peut également être associé à un module initial d'affichage libre (voir page 88).
Le module se compose d'un poteau acier ø 76 mm, d'un pommeau au choix, d'une embase décorative, d'une vitrine d'information, de 2 colliers de fixation (ou 3 si bandeau-titre) et de 4 mâchoires de liaison (ou 6 si bandeau-titre).



■ Réf. 530102



LIGNE PROVINCE

Harmonisez votre mobilier grâce aux 5 pommeaux au choix.



LES PRODUITS

Module initial tout-en-un comprenant vitrine et piétements, harmonisable avec tout le mobilier de la ligne Province.



Réf. 590612 + 590617



Réf. 530100 + 530105

Module initial



12 A4
Surface d'affichage visible :
haut. 800 x larg. 1200 mm
Porte levante



| Sans bandeau-titre | | | | | |
|--------------------|--------|--------|--------|--------|--------|
| Simple face | 520100 | 520101 | 520102 | 520104 | 520109 |
| Double face | 580100 | 580101 | 580102 | 580104 | 580109 |
| Avec bandeau-titre | | | | | |
| Simple face | 590010 | 590011 | 590012 | 590014 | 590019 |
| Double face | 590410 | 590411 | 590412 | 590414 | 590419 |



24 A4
Surface d'affichage visible :
haut. 1200 x larg. 1600 mm
Porte levante



| Sans bandeau-titre | | | | | |
|--------------------|--------|--------|--------|--------|--------|
| Simple face | 531100 | 531101 | 531102 | 531104 | 531109 |
| Double face | 550100 | 550101 | 550102 | 550104 | 550109 |
| Avec bandeau-titre | | | | | |
| Simple face | 590210 | 590211 | 590212 | 590214 | 590219 |
| Double face | 590610 | 590611 | 590612 | 590614 | 590619 |

Module complémentaire



12 A4
Surface d'affichage visible :
haut. 800 x larg. 1200 mm
Porte levante



| Sans bandeau-titre | | | | | |
|--------------------|--------|--------|--------|--------|--------|
| Simple face | 520105 | 520106 | 520107 | 520108 | 520110 |
| Double face | 580105 | 580106 | 580107 | 580108 | 520210 |
| Avec bandeau-titre | | | | | |
| Simple face | 590015 | 590016 | 590017 | 590018 | 520220 |
| Double face | 590415 | 590416 | 590417 | 590418 | 520230 |



24 A4
Surface d'affichage visible :
haut. 1200 x larg. 1600 mm
Porte levante



| Sans bandeau-titre | | | | | |
|--------------------|--------|--------|--------|--------|--------|
| Simple face | 531105 | 531106 | 531107 | 531108 | 520119 |
| Double face | 550105 | 550106 | 550107 | 550108 | 520212 |
| Avec bandeau-titre | | | | | |
| Simple face | 590215 | 590216 | 590217 | 590218 | 520222 |
| Double face | 590615 | 590616 | 590617 | 590618 | 520232 |



12 A4
Surface d'affichage visible :
haut. 1200 x larg. 800 mm
Porte battante



| Sans bandeau-titre | | | | | |
|--------------------|--------|--------|--------|--------|--------|
| Simple face | 530100 | 530101 | 530102 | 530104 | 530109 |
| Double face | 540100 | 540101 | 540102 | 540104 | 540109 |
| Avec bandeau-titre | | | | | |
| Simple face | 590110 | 590111 | 590112 | 590114 | 590119 |
| Double face | 590510 | 590511 | 590512 | 590514 | 590519 |



24 A4
Surface d'affichage visible :
haut. 1600 x larg. 1200 mm
Porte battante



| Sans bandeau-titre | | | | | |
|--------------------|--------|--------|--------|--------|--------|
| Simple face | 532100 | 532101 | 532102 | 532104 | 532109 |
| Double face | 560100 | 560101 | 560102 | 560104 | 560109 |
| Avec bandeau-titre | | | | | |
| Simple face | 590310 | 590311 | 590312 | 590314 | 590319 |
| Double face | 590710 | 590711 | 590712 | 590714 | 590719 |



12 A4
Surface d'affichage visible :
haut. 1200 x larg. 800 mm
Porte battante



| Sans bandeau-titre | | | | | |
|--------------------|--------|--------|--------|--------|--------|
| Simple face | 530105 | 530106 | 530107 | 530108 | 520118 |
| Double face | 540105 | 540106 | 540107 | 540108 | 520211 |
| Avec bandeau-titre | | | | | |
| Simple face | 590115 | 590116 | 590117 | 590118 | 520221 |
| Double face | 590515 | 590516 | 590517 | 590518 | 520231 |



24 A4
Surface d'affichage visible :
haut. 1600 x larg. 1200 mm
Porte levante

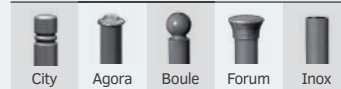

| Sans bandeau-titre | | | | | |
|--------------------|--------|--------|--------|--------|--------|
| Simple face | 532105 | 532106 | 532107 | 532108 | 520200 |
| Double face | 560105 | 560106 | 560107 | 560108 | 520213 |
| Avec bandeau-titre | | | | | |
| Simple face | 590315 | 590316 | 590317 | 590318 | 520223 |
| Double face | 590715 | 590716 | 590717 | 590718 | 520233 |

Pour garantir leur parfaite stabilité, les modules complémentaires haut. 1200 x 1600 et haut. 1600 x 1200 mm avec bandeau-titre ne peuvent être vendus seuls. Ils seront obligatoirement vendus avec un module initial.

LIGNE PROVINCE

PANNEAU D’AFFICHAGE LIBRE

Le panneau d'affichage libre, équipé de tôles galvanisées, constitue une excellente solution pour la communication libre, évitant l'affichage sauvage.

Caractéristiques techniques - module initial

- Affichage :** double face.
- Taille de l'affichage :** de 16 à 24 A4.
- Panneau :** deux tôles galvanisées avec polystyrène expansé entre les deux.
- Cadre :** aluminium épaisseur 75 mm, angles arrondis en aluminium moulé.
- Hauteur hors sol :** 2500 ou 2700 mm avec bandeau-titre.
- Poteaux :** acier ø 76 mm.
- Cinq pommeaux au choix :** City, Agora, Boule, Forum ou Inox.
- Fixation :** colliers en aluminium moulés autorisant les extensions et les compositions à 90°.
- Embase décorative :** en aluminium moulé.
- Bandeau-titre vierge :** épaisseur 75 mm. Fixé sur les poteaux par deux colliers. Il rehausse le support de 200 mm. Inscription en option, texte sur demande.
- Finition :** monochrome ou bicolore (colliers, embases, coins panneaux et pommeaux d'une autre couleur que la vitrine).
- Pose :** scellement direct.

Module complémentaire

Complément permettant de constituer des combinaisons de panneaux d'affichage libre en ligne ou en angle. Peut également être associé à un module initial de panneau-vitrine d'information (voir page 86).
Le module se compose d'un poteau acier ø 76 mm, d'un pommeau au choix, d'une embase décorative, d'un panneau d'affichage, de 2 colliers de fixation (ou 3 si bandeau-titre) et de 4 mâchoires de liaison (ou 6 si bandeau-titre).



■ Réf. 591161



Réf. 591070



Réf. 590214 + 591198

Module initial



16 A4
Surface d'affichage :
haut. 870 x larg. 1225 mm



| | | | | | |
|---------------------------|--------|--------|--------|--------|--------|
| Sans bandeau-titre | | | | | |
| Double face | 591010 | 591011 | 591012 | 591014 | 591019 |
| Avec bandeau-titre | | | | | |
| Double face | 591130 | 591131 | 591132 | 591134 | 591139 |



16 A4
Surface d'affichage :
haut. 1225 x larg. 870 mm



| | | | | | |
|---------------------------|--------|--------|--------|--------|--------|
| Sans bandeau-titre | | | | | |
| Double face | 591040 | 591041 | 591042 | 591044 | 591049 |
| Avec bandeau-titre | | | | | |
| Double face | 591160 | 591161 | 591162 | 591164 | 591169 |



24 A4
Surface d'affichage :
haut. 1225 x larg. 1670 mm



| | | | | | |
|---------------------------|--------|--------|--------|--------|--------|
| Sans bandeau-titre | | | | | |
| Double face | 591070 | 591071 | 591072 | 591074 | 591079 |
| Avec bandeau-titre | | | | | |
| Double face | 591190 | 591191 | 591192 | 591194 | 591199 |



24 A4
Surface d'affichage :
haut. 1670 x larg. 1225 mm



| | | | | | |
|---------------------------|--------|--------|--------|--------|--------|
| Sans bandeau-titre | | | | | |
| Double face | 591100 | 591101 | 591102 | 591104 | 591109 |
| Avec bandeau-titre | | | | | |
| Double face | 591220 | 591221 | 591222 | 591224 | 591231 |

Module complémentaire



16 A4
Surface d'affichage :
haut. 870 x larg. 1225 mm

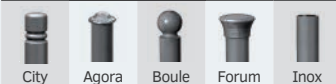

| | | | | | |
|---------------------------|--------|--------|--------|--------|--------|
| Sans bandeau-titre | | | | | |
| Double face | 591015 | 591016 | 591017 | 591018 | 520240 |
| Avec bandeau-titre | | | | | |
| Double face | 591135 | 591136 | 591137 | 591138 | 520250 |



16 A4
Surface d'affichage :
haut. 1225 x larg. 870 mm



| | | | | | |
|---------------------------|--------|--------|--------|--------|--------|
| Sans bandeau-titre | | | | | |
| Double face | 591045 | 591046 | 591047 | 591048 | 520241 |
| Avec bandeau-titre | | | | | |
| Double face | 591165 | 591166 | 591167 | 591168 | 520251 |



24 A4
Surface d'affichage :
haut. 1225 x larg. 1670 mm



| | | | | | |
|---------------------------|--------|--------|--------|--------|--------|
| Sans bandeau-titre | | | | | |
| Double face | 591075 | 591076 | 591077 | 591078 | 520242 |
| Avec bandeau-titre | | | | | |
| Double face | 591195 | 591196 | 591197 | 591198 | 520252 |



24 A4
Surface d'affichage :
haut. 1670 x larg. 1225 mm

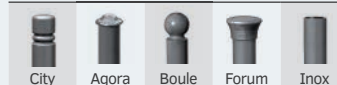

| | | | | | |
|---------------------------|--------|--------|--------|--------|--------|
| Sans bandeau-titre | | | | | |
| Double face | 591105 | 591106 | 591107 | 591108 | 520243 |
| Avec bandeau-titre | | | | | |
| Double face | 591225 | 591226 | 591227 | 591228 | 520253 |

Pour garantir leur parfaite stabilité, les modules complémentaires haut.1225 x 1670 et haut. 1670 x 1225 mm avec bandeau-titre ne peuvent être vendus seuls. Ils seront obligatoirement vendus avec un module initial.

PANNEAU-VITRINE CARREFOUR

Un modèle simple et efficace pour tout type d'affichage extérieur, en simple ou double face.

Support : tube acier ø 114 mm, bouchon galbé soudé.

Porte : levante, assistée par vérins, remplaçable en cas de vandalisme sans outil ni dépose de la vitrine. Charnière intégrée inusable. Joint d'étanchéité élastomère.

Vitrage : verre sécurisé, épaisseur 4 mm.

Fermeture : 2 serrures de sécurité, 2 clés sur profilé de porte.

Fond : tôle galvanisée laquée blanc.

Finition vitrine : cadre aluminium épaisseur 150 mm, anodisé argent ou selon notre gamme de couleur Vitincom® (voir page 9). Angles arrondis en aluminium moulé.

Finition piètements : peint selon notre gamme de couleur Vitincom® (voir page 9).

Pose : par scellement direct.

| Surface d'affichage | Simple face | Double face |
|----------------------------|-------------|-------------|
| Haut. 1200 x larg. 800 mm | 570000 | 570100 |
| Haut. 1200 x larg. 1600 mm | 571000 | 571100 |
| Haut. 1600 x larg. 1200 mm | 572000 | 572100 |
| Haut. 1760 x larg. 1210 mm | 573000 | 573100 |



■ Réf. 572000



■ Réf. 571000

LIGNE ENFANTS

**VITRINE THÉMATIQUE
ÉPAISSEUR 30 MM**

Ludique et colorée, cette vitrine égayera vos façades tout en mettant en valeur vos informations (horaires d'ouverture, informations réglementaires, évènements...).

Taille de l'affichage : 2 à 6 A4 selon modèle.

Vitrage : Plexichocs® épaisseur 4 mm.

Système d'ouverture : porte battante.

Fermeture : serrure de sécurité avec 2 clés.

Étanchéité : joint élastomère d'étanchéité.

Finition cadre : décor en tôle d'acier galvanisé épaisseur 2 mm, peinte selon notre gamme de couleur enfants.

Pose : fixation murale ou poteau sur platine pour arbre.

Aimants Vitincom® : offerts (1 par A4).



■ Réf. 4050028



■ Réf. 408000

| | 2 A4 | | 4 A4 | |
|--------------------------------|--------------------------|--------------------------|---------------------------|---------------------------|
| Dimensions extérieures | haut. 400 x larg. 550 mm | | haut. 750 x larg. 550 mm | |
| Surface d'affichage visible | haut. 303 x larg. 453 mm | | haut. 653 x larg. 453 mm | |
| Décor | Lapin | Papillon | Ourson | Pingouin |
| Dimensions extérieures totales | haut. 605 x larg. 918 mm | haut. 674 x larg. 730 mm | haut. 1024 x larg. 743 mm | haut. 1117 x larg. 899 mm |
| Références | 405025 | 405026 | 405027 | 405028 |

PRODUIT SUPPRIMÉ

PRODUIT SUPPRIMÉ

| | 6 A4 | | Arbre d'information | |
|--------------------------------|----------------------------|----------------------------|----------------------------|---|
| Dimensions extérieures | Haut. 750 x larg. 750 mm | | Haut. 2160 x larg. 1230 mm | |
| Surface d'affichage visible | Haut. 653 x larg. 653 mm | | Haut. 2160 x larg. 1230 mm | |
| Décor | Hibou | Tortue | Poisson | Arbre d'information mural / Arbre d'information avec poteau sur platine |
| Dimensions extérieures totales | haut. 1254 x larg. 1075 mm | haut. 1000 x larg. 1397 mm | haut. 991 x larg. 1442 mm | haut. 2160 x larg. 1230 mm / haut. 2160 x larg. 1230 mm |
| Références | 405029 | 405030 | 405033 | 408010 / 408000 |

PRODUIT SUPPRIMÉ

8 DÉCORS AU CHOIX



Lapin



Papillon



Ourson



Pingouin



Hibou



Tortue



Poisson



Arbre d'information

GAMME DE COULEUR



RAL 1017 RAL 3020 RAL 6018 RAL 6034 RAL 9005 RAL 8004



Un design exclusif et décoratif, spécialement adapté à l'univers des enfants.



■ Réf. 4050027



Réf. 405029

VITRINE ALUMINIUM ET BOIS ÉPAISSEUR 30, 58, 75 MM

L'élégant mariage du bois et de l'aluminium pour afficher et protéger les informations dans un environnement proche de la nature (parcs, squares, chemins forestiers, stations de ski...).

Taille de l'affichage : de 8 à 27 A4.

Vitrage : Plexichocs® épaisseur 4 mm.

Fermeture : serrure de sécurité avec 2 clés.

Étanchéité : joint élastomère d'étanchéité.

Finition : anodisée argent.



Toiture : en compact épaisseur 8 ou 13 mm, selon les modèles, finition acajou.

Poteaux : bois exotique 60 x 60 ou 93 x 93 mm selon les modèles, hauteur hors sol de 2000 à 2300 mm, finition acajou.

Fixation : sur platines galvanisées peintes RAL 8012, tiges d'ancrage fournies.

Option : kit éclairage LED.

Aimants Vitincom® : offerts (1 par A4, dans la limite de 20 par vitrine).

| |  8 A4 30 mm |  18 A4 58 mm |  27 A4 75 mm |
|-----------------------------|--|---|---|
| Épaisseur | | | |
| Dimensions extérieures | haut. 830 x larg. 980 mm | haut. 1080 x larg. 1330 mm | haut. 1000 x larg. 2010 mm |
| Surface d'affichage visible | haut. 733 x larg. 883 mm | haut. 983 x larg. 1233 mm | haut. 889 x larg. 1899 mm |
| | simple face | simple face | simple face / double face |
| Références | 407509 | 407511 | 407512 / 407513 |
| Option kit LED | 509117 | 509136 | 509109 / 509138 |



■ Réf. 407509



■ Réf. 407512



PUPITRE D'INFORMATION EN ACIER

Particulièrement adapté à l'information pédagogique, ce pupitre à hauteur d'homme offre une présence et une surface d'affichage séduisantes.

Hauteur hors sol : 800 mm.

Surface d'affichage : hauteur 500 x largeur 450 mm (sérigraphie non fournie).

Structure : tôle pliée épaisseur 4 mm.

Finition : peint sur zinc selon nos coloris (voir page 9).

Fixation : sur platine.

Référence 527080



PUPITRE D'INFORMATION EN BOIS

L'alter ego de la version acier, ce modèle tout bois offre un style plus traditionnel.

Hauteur hors sol : 800 mm.

Surface d'affichage : hauteur 300 x largeur 300 ou hauteur 400 x largeur 600 mm (sérigraphie non fournie).

Support d'affichage : en compact épaisseur 13 mm.

Poteau : bois exotique 93 x 93 mm, finition lasurée chêne clair ou acajou.

Fixation : sur platine.

Affichage haut. 300 x larg. 300 mm 527141

Affichage haut. 400 x larg. 600 mm 527142

■ Réf. 527141

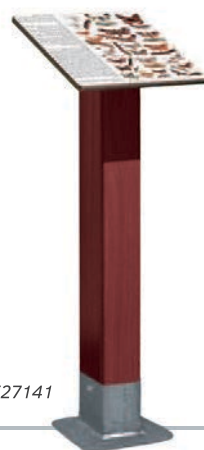

LIGNE CONVIVIALE TOTEM D'INFORMATION

Une solution élégante pour accueillir informations touristiques ou indications directionnelles.

Hauteur hors sol : 2055 mm.

Hauteur hors tout : 2253 mm.

Largeur : 400 mm.

Cadre : tube acier 40 x 40 mm.

Finition : peint sur zinc selon nos coloris (voir page 9).

Plaque : tôle 770 x 320 mm, peinte sur galva RAL 9010, signalétique non fournie.

Pose : scellement direct.

Référence 206348



LIGNE VENISE

ENTRÉE DE VILLE VENISE

Le design de la ligne Venise pour une entrée de ville gage de modernité.

Hauteur hors sol : 2700 mm.

Largeur : 600 mm.

Structure : acier épaisseur 3 mm, renforcé par poteaux 70 x 70 mm en acier.

Finition : peint sur tôle galvanisée selon nos coloris (voir page 9).

Fixation : scellement direct.

Option : jardinière demi-ronde ø 700 mm (voir page 132).

Référence 207928



LIGNE PROVINCE

Harmonisez votre mobilier grâce aux 5 pommes au choix.

LIGNE PROVINCE

ENTRÉE DE VILLE PROVINCE

Cette entrée de ville s'harmonisera avec votre mobilier urbain grâce aux 5 pommeaux décoratifs au choix.

Hauteur hors sol : 3140 mm.

Largeur : 1576 mm.

5 pommeaux au choix : City, Agora, Boule, Forum ou Inox.

Structure : tube acier ø 76 et 60 mm.

Finition : peint sur zinc selon nos coloris (voir page 9).

Fixation : scellement direct.

Options :

- Support de panneau composé de 2 traverses horizontales avec chacune 2 tubes verticaux 40 x 40 mm pour permettre la fixation des panneaux de signalisation.
- Jardinières ø 500 et 600 mm (voir page 132).

| | City | Agora | Boule | Forum | Inox |
|------------|--------|--------|--------|--------|--------|
| Références | 207920 | 207921 | 207922 | 207923 | 207926 |

Option support de panneau 207924



■ Réf. 207923

VITRINE « RÉFÉRENCE » ÉPAISSEUR 30 MM



Une vitrine robuste, peu encombrante et aux finitions parfaites pour afficher vos informations dans des lieux de passage publics (couloirs d'entreprises, comités d'entreprises, établissements scolaires, halls d'immeubles, salles d'attentes, hôpitaux...).

Taille de l'affichage : 2 à 18 A4.

Vitrage : Plexi-rigide® épaisseur 4 mm.

Porte : simple battant réversible ou double battant.

Fermeture : serrure de sécurité inviolable (fournie avec 2 clés).

Cadre : aluminium anodisé argent ou peint selon notre gamme de couleur Vitincom® (voir page 9, sauf double battant : anodisé uniquement).

Fond : magnétique en tôle galvanisée laquée blanc.

Pose : fixation murale ou sur pied 5 branches.





Options : kit éclairage LED, pied 5 branches, aimants supplémentaires (voir page 99).

Aimants Vitincom® : offerts (1 par A4, dans la limite de 20 par vitrine).





■ Réf. 515601

Simple battant

| |  2 A4 |  4 A4 |  6 A4 |  9 A4 |
|-----------------------------|--|--|--|--|
| Dimensions extérieures | haut. 400 x larg. 550 mm | haut. 750 x larg. 550 mm | haut. 750 x larg. 750 mm | haut. 1050 x larg. 750 mm |
| Surface d'affichage visible | haut. 303 x larg. 453 mm | haut. 653 x larg. 453 mm | haut. 653 x larg. 653 mm | haut. 953 x larg. 653 mm |
| Anodisé | 505081 | 505082 | 505083 | 505084 |
| Peint | 405081 | 405082 | 405083 | 405084 |
| Options | | | | |
| Kit LED | 509100 | 509100 | 509101 | 509101 |
| Pied 5 branches | 513510 | 513510 | 513510 | 513510 |

Double battant

| |  8 A4 |  18 A4 |
|-----------------------------|--|---|
| Dimensions extérieures | haut. 750 x larg. 1200 mm | haut. 1050 x larg. 1400 mm |
| Surface d'affichage visible | 2 x haut. 653 x larg. 516 mm | 2 x haut. 953 x larg. 616 mm |
| Anodisé | 515600 | 515601 |
| Options | | |
| Kit LED | 509120 | 509121 |
| Pied 5 branches | 2 x 513510 | 2 x 513510 |



■ Réf. 405082



■ Réf. 405083 + 513510



Réf. 505084

VITRINE COULISSANTE « RÉFÉRENCE » ÉPAISSEUR 34 MM

Vitrine idéale pour les halls d'entrée et les couloirs : les portes coulissantes n'entravent pas la circulation des personnes.

Taille de l'affichage : 8 à 12 A4.

Vitrage : Plexi-rigide®, acrylique rigide épaisseur 4 mm.

Porte : 2 portes coulissantes, 1 serrure 2 clés.

Cadre : aluminium anodisé argent avec chanfrein de sécurité.

Fond : magnétique en tôle galvanisée laquée blanc.

Pose : fixation murale ou sur pied 5 branches.

Options : kit éclairage LED (voir page 99), pied 5 branches, aimants supplémentaires (voir page 99).

Aimants Vitincom® : offerts (1 par A4, dans la limite de 20 par vitrine).



■ Réf. 505101



■ Réf. 505101 + 513510

| | 8 A4 | 12 A4 |
|-----------------------------|---------------------------|---------------------------|
| Dimensions extérieures | haut. 750 x larg. 1000 mm | haut. 750 x larg. 1400 mm |
| Surface d'affichage visible | haut. 714 x larg. 964 mm | haut. 714 x larg. 1364 mm |
| Anodisé | 505100 | 505101 |
| Options | | |
| Kit LED | 509130 | 509131 |
| Pied 5 branches | 2 x 513510 | 2 x 513510 |

VITRINE COULISSANTE « CLASSIQUE » ÉPAISSEUR 60 MM

Peu encombrante grâce à ses portes coulissantes, cette vitrine est également un modèle des plus robustes.

Taille de l'affichage : 8 à 30 A4.

Vitrage : verre sécurisé épaisseur 6 mm.

Porte : 2 portes coulissantes sur roulements, 1 serrure 2 clés.

Cadre : aluminium anodisé argent ou peint selon notre gamme de couleur Vitincom® (voir page 9) avec profilés aux bords arrondis.

Fond : magnétique en tôle galvanisée laquée blanc.

Pose : fixation murale.

Options : kit éclairage LED (voir page 99), aimants supplémentaires (voir page 99).

Aimants Vitincom® : offerts (1 par A4, dans la limite de 20 par vitrine).



■ Réf. 413001

| | 8 A4 | 12 A4 | 24 A4 | 30 A4 |
|-----------------------------|---------------------------|---------------------------|----------------------------|----------------------------|
| Dimensions extérieures | haut. 750 x larg. 1000 mm | haut. 750 x larg. 1400 mm | haut. 1050 x larg. 1800 mm | haut. 1050 x larg. 2300 mm |
| Surface d'affichage visible | haut. 684 x larg. 934 mm | haut. 714 x larg. 1334 mm | haut. 684 x larg. 1734 mm | haut. 984 x larg. 2234 mm |
| Anodisé | 513000 | 513001 | 513002 | 513003 |
| Peint | 413000 | 413001 | 413002 | 413003 |
| Option kit LED | 509117 | 509136 | 509108 | 509110 |

VITRINE ULTRA PLATE « ÉCO 100 » ÉPAISSEUR 18 MM

Une vitrine discrète et soignée pour l'affichage intérieur, bénéficiant d'un excellent rapport qualité prix.

Taille de l'affichage : 2 à 9 A4.

Vitrage : Plexi-rigide® épaisseur 3 mm.





Porte : porte battante, 1 ou 2 serrures (2 clés par serrure).

Cadre : aluminium anodisé argent.

Fond : magnétique en tôle galvanisée laquée blanc.

Pose : fixation murale ou sur pied 5 branches en option.

Aimants : offerts (1 par A4).

| |  2 A4 |  4 A4 |  6 A4 |  9 A4 |
|-----------------------------|--|--|--|---|
| Dimensions extérieures | haut. 386 x larg. 550 mm | haut. 688 x larg. 550 mm | haut. 688 x larg. 765 mm | haut. 990 x larg. 765 mm |
| Surface d'affichage visible | haut. 307 x larg. 461 mm | haut. 609 x larg. 461 mm | haut. 609 x larg. 676 mm | haut. 911 x larg. 676 mm |
| Références | 504010 | 504011 | 504012 | 504013 |
| Option pied 5 branches | 513510 | 513510 | 513510 | 513510 |



■ Réf. 504012



Réf. 504011



Une vitrine extra plate qui s'intègre en toute discrétion sans encombrer les lieux de passage.



Réf. 504013

VITRINE « MEDIA » ÉPAISSEUR 40 MM

Cette vitrine d'affichage vous propose un design épuré au meilleur coût.

Taille de l'affichage : 2 à 9 A4.

Vitrage : verre sécurisé épaisseur 4 mm.





Porte : porte battante, fermeture à clé (serrure latérale invisible).

Cadre : aluminium anodisé argent.

Fond : magnétique en tôle galvanisée laquée blanc.

Pose : fixation murale.

Aimants : offerts (1 par A4).

| |  2 A4 |  4 A4 |  6 A4 |  9 A4 |
|-----------------------------|--|--|--|--|
| Dimensions extérieures | haut. 382 x larg. 512 mm | haut. 679 x larg. 512 mm | haut. 715 x larg. 722 mm | haut. 976 x larg. 722 mm |
| Surface d'affichage visible | haut. 304 x larg. 442 mm | haut. 601 x larg. 442 mm | haut. 637 x larg. 652 mm | haut. 898 x larg. 652 mm |
| Références | 504220 | 504240 | 504260 | 504290 |



■ Réf. 504220

CADRE « ÉCO-CLIC » ÉPAISSEUR 12 MM

Nos cadres clic-clac constituent une solution simple et économique pour l'affichage en intérieur d'informations non confidentielles, publicitaires, de sécurité etc...

Formats : A4, A3 ou A2.

Cadre : aluminium largeur 25 mm, épaisseur 12 mm.

Ouverture/fermeture : maintien des documents par soulèvement/rabattement des 4 côtés (clic-clac).

Coins : angles droits ou arrondis chromés au choix.

Finition : anodisée argent ou noir (format A3 et coins à angles droits uniquement). Feuille de protection en plastique souple.

Fixation : murale (vis et chevilles fournies).



■ Réf. 504110



| | A4 | A3 | A2 | |
|----------------------------------|--------------------------|--------------------------|--------------------------|-------------------------|
| Dimensions extérieures | haut. 325 x larg. 240 mm | haut. 450 x larg. 325 mm | haut. 625 x larg. 450 mm | |
| Surface d'affichage visible | haut. 275 x larg. 190 mm | haut. 400 x larg. 275 mm | haut. 575 x larg. 400 mm | |
| Anodisé, coins arrondis | 504115 | 504125 | 504135 | PRODUIT SUPPRIMÉ |
| Anodisé, coins angles droits | 504110 | 504120 | 504130 | |
| Noir, coins angles droits | - | 404120 | - | PRODUIT SUPPRIMÉ |

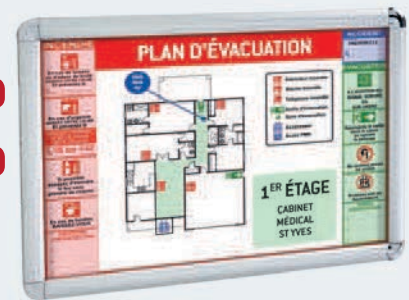

■ Réf. 504125



CADRE « ÉCO-CLIC » SUR PIED TÉLESCOPIQUE

Formats : A4 coins arrondis chromés ou A3 coins à angles droits.

Cadre : aluminium largeur 25 mm, inclinaison et orientation du cadre réglables.

Ouverture/fermeture : maintien des documents par soulèvement/rabattement des 4 côtés (clic-clac). Feuille de protection en plastique souple.

Finition : anodisée argent.

Pied télescopique : chromé réglable en hauteur (640 à 1020 mm).

| | A4 | A3 |
|-----------------------------|--------------------------|--------------------------|
| Dimensions extérieures | haut. 325 x larg. 240 mm | haut. 325 x larg. 450 mm |
| Surface d'affichage visible | haut. 275 x larg. 190 mm | haut. 400 x larg. 275 mm |
| Références | 513415 | 513420 |

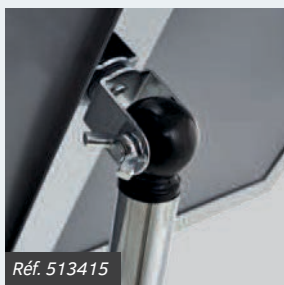

■ Réf. 513415

■ Réf. 513415



CADRE « ÉCO-CLIC » STOP-TROTTOIR

PRODUIT SUPPRIMÉ

Format : A1, affichage double face.

Cadre : aluminium largeur 32 mm avec coins arrondis.

Ouverture/fermeture : maintien des documents par soulèvement/rabattement des 4 côtés (clic-clac). Feuille de protection en plastique souple.

Finition : anodisé argent.

Stop-trottoir chevalet : pieds en aluminium (hauteur totale 1160 mm).

Stop-trottoir sur ressorts : à ressorts, résistant au vent ou aux courants d'air (hauteur totale 1120 mm).

| | Stop-trottoir chevalet | Stop-trottoir sur ressorts |
|-----------------------------|--------------------------|----------------------------|
| Dimensions extérieures | haut. 885 x larg. 640 mm | haut. 890 x larg. 640 mm |
| Surface d'affichage visible | haut. 821 x larg. 576 mm | haut. 826 x larg. 576 mm |
| Références | 504740 | 504840 |



■ Réf. 504740

■ Réf. 504840

TABLEAU D'ÉCRITURE EN VERRE

PRODUIT SUPPRIMÉ

VITINCOM
par PROCTITY

Formats : 600 x 900 ou 900 x 1200 mm.
Surface d'écriture : magnétique, en verre trempé pour une écriture régulière.
Épaisseur : 4 mm.
Fixation : murale (vis et chevilles fournies).
Accessoires : livré avec 2 aimants et 4 pièces de fixation en métal.

Note : les tableaux en verre nécessitent des aimants spécifiques, plus puissants que pour les autres tableaux et vitrines de ce catalogue.

| Dimensions extérieures | haut. 600 x larg. 900 mm | haut. 900 x larg. 1200 mm |
|------------------------|--------------------------|---------------------------|
| Références | 504651 | 504652 |

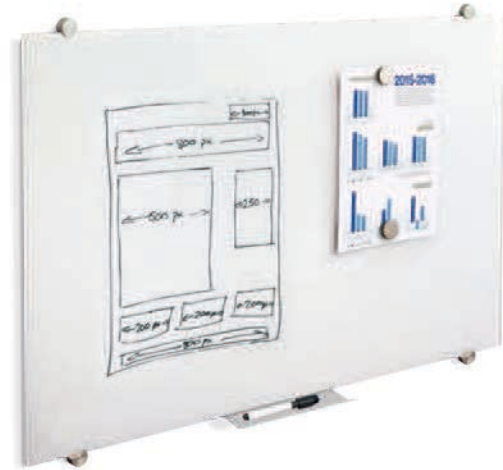

■ Réf. 504652



Réf. 504652



Réf. 504641



Réf. 513604



Réf. 513605

TABLEAUX D'ÉCRITURE ET D'AFFICHAGE

Formats : 600 x 900 ou 900 x 1200 mm.
Cadre : aluminium avec coins arrondis en plastique gris.
Surface d'écriture : magnétique, en tôle d'acier laquée pour une écriture occasionnelle ou en tôle d'acier émaillée pour une écriture régulière.
Surface d'affichage : en liège.
Épaisseur : 18 mm.
Fixation : murale (vis et chevilles fournies).
Accessoire : auget en aluminium fourni.

| Dimensions extérieures | haut. 600 x larg. 900 mm | haut. 900 x larg. 1200 mm |
|------------------------------|--------------------------|---------------------------|
| Tableau d'écriture laqué | 504621 | 504622 |
| Tableau d'écriture émaillé | 504631 | 504632 |
| Tableau d'affichage en liège | 504641 | 504642 |

■ Réf. 504622

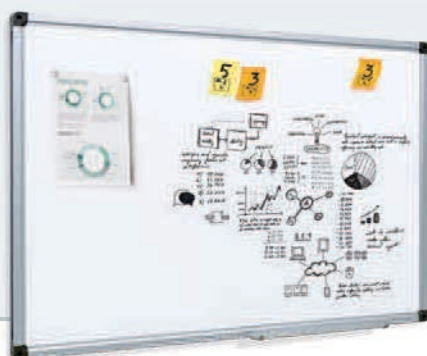

GRILLE D'EXPOSITION

La solution idéale pour accrocher des documents, tableaux ou photographies lors d'expositions temporaires.

Dimensions : hauteur 2000 x largeur 1000 mm.
Structure : cadre en tube acier Ø 25 mm et mailles de 50 x 50 mm.
Contenu : lot de 3 grilles livrées avec 6 clips d'assemblage et 12 crochets de suspension.
Option : pied amovible.

| | |
|-----------|--------|
| Référence | 513603 |
|-----------|--------|

Options

| | |
|----------------------------------|--------|
| Pied amovible | 513604 |
| Clip d'assemblage supplémentaire | 513605 |

■ Réf. 513603



KIT ÉCLAIRAGE LED

Le kit LED est destiné à faciliter la lecture de documents d'information. Retrouvez la référence correspondante sur la page de la vitrine concernée. Attention, les kits LED ne sont pas adaptés pour l'éclairage d'affichage publicitaire.

Lumière blanche de qualité supérieure : 120 lumens par watt, LED IP 20.
Transformateurs : IP 67.

Autonomie : 75 000 heures de fonctionnement.

Consommation : 12,5 watts par mètre linéaire.

Avertissement : le raccordement électrique doit être effectué par un professionnel et respecter la réglementation en vigueur.

Références : voir le tableau de références de la vitrine concernée.

Préconisation de câblage (distance maximale par mètre linéaire de ruban LED) :

- 5 m avec du câble de 2 x 0,75 mm
- 10 m avec du câble de 2 x 1,5 mm
- 15 m avec du câble de 2 x 2,5 mm

Note : nos Kits sont composés, suivant la taille de la vitrine, d'un ou plusieurs rubans LED adhésifs et d'un transformateur.

| Références | Longueur ruban LED | Nombre de rubans LED |
|------------|--------------------|----------------------|
|------------|--------------------|----------------------|

Puissance du transformateur – 18 W

| | | |
|--------|---------|---|
| 509100 | 450 mm | 1 |
| 509101 | 650 mm | 1 |
| 509103 | 1150 mm | 1 |
| 509110 | 2250 mm | 1 |
| 509115 | 500 mm | 1 |
| 509116 | 700 mm | 1 |
| 509117 | 900 mm | 1 |
| 509120 | 1100 mm | 1 |
| 509121 | 1300 mm | 1 |
| 509123 | 700 mm | 1 |
| 509124 | 700 mm | 1 |
| 509125 | 350 mm | 1 |
| 509127 | 550 mm | 1 |
| 509130 | 950 mm | 1 |
| 509136 | 1250 mm | 1 |

Puissance du transformateur – 30 W

| | | |
|--------|---------|---|
| 509102 | 950 mm | 2 |
| 509106 | 1550 mm | 1 |
| 509108 | 1750 mm | 1 |
| 509109 | 1950 mm | 1 |
| 509131 | 1350 mm | 1 |

Puissance du transformateur – 60 W

| | | |
|--------|---------|---|
| 509104 | 1300 mm | 2 |
| 509107 | 1650 mm | 2 |
| 509132 | 950 mm | 4 |
| 509133 | 1550 mm | 2 |
| 509134 | 1650 mm | 4 |
| 509137 | 1300 mm | 4 |
| 509138 | 1950 mm | 2 |

Puissance du transformateur – 100 W

| | | |
|--------|---------|---|
| 509134 | 1650 mm | 4 |
| 509137 | 1300 mm | 4 |
| 509138 | 1950 mm | 2 |

PIED 5 BRANCHES

Le support idéal pour poser vos vitrines.

Structure : tube ø 50 en aluminium anodisé argent avec bouchon noir en partie supérieure.

Hauteur : 2 m.

Accessoires : livré avec 5 roulettes à clipser ou non suivant votre choix.

| | |
|-----------|--------|
| Référence | 513510 |
|-----------|--------|



ACCESSOIRES VITRINES ET ÉCRITURE

Aimants

| | |
|--|--------|
| Vitincom ø 23 mm - Sachet de 10 pièces | 502020 |
| Colorés* ø 10 mm - Sachet de 12 pièces | 502002 |
| Colorés* ø 20 mm - Sachet de 12 pièces | 502001 |
| Colorés* ø 30 mm - Sachet de 12 pièces | 502000 |

Punaises pour fond liège

| | |
|-----------------------------------|--------|
| Multicolores - Boîte de 40 pièces | 502003 |
|-----------------------------------|--------|

Marqueurs

| | |
|------------|--------|
| Effaçables | 502005 |
|------------|--------|

* Un coloris au choix par lot.



■ Réf. 502002 + 502001 + 502000



■ Réf. 502005

ESPACE
VERTS DES LIEUX
DE DÉTENTE
& DE CONFORT





sommaire

MOBILIER DE REPOS

| | |
|---------------------------------|-----|
| Bancs, banquettes | 102 |
| Tables de pique-nique | 114 |
| Ligne enfants | 116 |

CORBEILLES DE PROPRETÉ

| | |
|----------------------------------|-----|
| Corbeilles de propreté | 118 |
| Solutions conteneurs | 127 |

FLEURISSEMENT

| | |
|----------------------------------|-----|
| Bacs à palmier | 128 |
| Jardinières | 132 |
| Protections de bordure | 133 |
| Corsets d'arbre | 134 |
| Grilles d'arbre | 135 |

LIGNE SILAOS®

BANC SILAOS®

PRODUIT MODIFIÉ

Information disponible sur procity.fr

Un banc sobre, simple, noble par le choix du bois et élégant pour répondre à tous les besoins quel que soit son environnement. Selon vos envies, vous pouvez choisir la longueur, le type d'accoudoir ainsi que la finition tout acier ou acier et bois.

Deux longueurs : 1200 ou 1800 mm.

Structure : tube acier 30 x 50 mm peint sur zinc selon nos coloris (voir page 9).

Version acier et bois : chêne certifié PEFC épaisseur 36 mm, finition lasurée acajou ou chêne clair.

Version tout acier : tôle acier pliée épaisseur 3 mm, peint sur zinc selon nos coloris (voir page 9).

Fixation : sur platines.



| Acier et bois | | | |
|---------------|--------|--------|--------|
| Long. 1200 mm | 594001 | 594006 | 594016 |
| Long. 1800 mm | 594003 | 594008 | 594018 |
| Tout acier | | | |
| Long. 1200 mm | 209080 | - | - |
| Long. 1800 mm | 209081 | - | - |



■ Réf. 209081

■ Réf. 594018

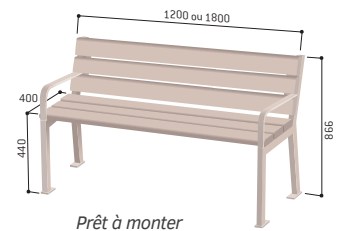

Prêt à monter



Réf. 594008



La gamme Silaos® est fabriquée avec du chêne certifié PEFC (forêts gérées durablement et de sources contrôlées).

LIGNE SILAOS®

BANQUETTE SILAOS®

PRODUIT MODIFIÉ

Information disponible sur procity.fr

Tout acier ou acier et bois, avec des lames de chêne certifiées PEFC, la banquette Silaos® offre une solution d'assise simple et écologique.

Deux longueurs : 1200 ou 1800 mm.

Hauteur d'assise : 440 mm.

Structure : tube acier 30 x 50 mm peint sur zinc selon nos coloris (voir page 9).

Version acier et bois : chêne certifié PEFC épaisseur 36 mm, finition lasurée acajou ou chêne clair.

Version tout acier : tôle acier pliée épaisseur 3 mm. Peint sur zinc selon nos coloris (voir page 9).

Fixation : sur platines.

| | Acier et bois | Tout acier |
|---------------|---------------|------------|
| Long. 1200 mm | 594032 | 209182 |
| Long. 1800 mm | 594034 | 209183 |



■ Réf. 209183



■ Réf. 594032

LIGNE SILAOS®

**BANC ET FAUTEUIL SILAOS®
SPÉCIAL SENIOR**

PRODUIT MODIFIÉ

Information disponible sur procity.fr

Spécialement conçus pour le confort de nos aînés. Grâce à leur rehausse de 10 cm, leur repose-pieds et leurs accoudoirs adaptés, ils offrent une aide appréciée par les seniors.

Banc, deux longueurs : 1200 ou 1800 mm.

Fauteuil, longueur : 600 mm

Hauteur d'assise : 540 mm.

Structure : en tube acier 30 x 50 mm peint sur zinc selon nos coloris (voir page 9). Repose-pieds 50 x 30 mm.

Assise et dossier : en chêne certifié PEFC épaisseur 36 mm, finition lasurée acajou ou chêne clair.

Fixation : sur platines.

OPTIONS :

Accoudoir central pour banc : longueur 30 x épaisseur 10 mm. (Recommandations : un accoudoir pour un banc de 1200 mm et deux accoudoirs pour un banc de 1800 mm).

Porte canne : ø 79 mm. Hauteur platine 100 mm, longueur 40 mm, épaisseur 4 mm.

| | |
|-------------------------|--------|
| Banc - long. 1200 mm | 594116 |
| Banc - long. 1800 mm | 594118 |
| Fauteuil - long. 600 mm | 594109 |

Options

| | |
|------------------------|--------|
| Accoudoir central | 594009 |
| Porte canne (la paire) | 299005 |

PRODUIT SUPPRIMÉ



LES PRODUITS

Nos bancs et fauteuils Senior sont rehaussés de 10 cm pour un meilleur confort d'utilisation. Les accessoires proposés en option répondent parfaitement aux besoins des seniors.



■ Réf. 594116 + 594009 + 299005



■ Réf. 594109



Réf. 594116

LIGNE SILAOS®

BANC TOUR D'ARBRE SILAOS®

Ce banc élégant et discret s'adapte parfaitement à son environnement et vous propose une confortable assise autour d'arbres de petites ou de grandes tailles, dans l'esprit de la ligne Silaos®.

Deux dimensions :

- Banc tour d'arbre hexagonal : ø intérieur 930 mm, dimensions extérieures : 1907 x 2200 mm.
- Banc tour d'arbre heptagonal : ø intérieur 2600 mm, dimensions extérieures : 3810 x 3911 mm.

Hauteur hors tout : 860 mm.

Hauteur d'assise : 434 mm.

Structure : tube acier 30 x 50 mm peint sur zinc selon nos coloris (voir page 9).

Assise et dossier : en chêne certifié PEFC épaisseur 36 mm, finition lasurée acajou ou chêne clair.

Fixation : sur platines.

Banc tour d'arbre - hexagonal 602465

Banc tour d'arbre - heptagonal 602463



PRODUIT MODIFIÉ

Information disponible sur procity.fr



■ Réf. 602465

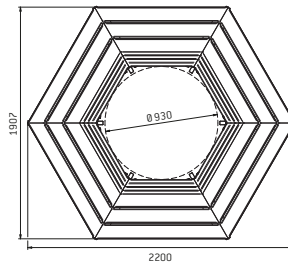

■ Réf. 602465

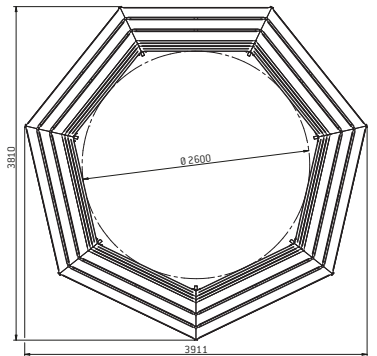

■ Réf. 602463



Réf. 602463



Réf. 594101



La gamme Silaos® est fabriquée avec du chêne certifié PEFC (forêts gérées durablement et de sources contrôlées).

LIGNE SILAOS®

CHAISE LONGUE SILAOS®

Le confort individuel dans les lieux publics.

Longueur : 1200 mm.

Hauteur d'assise : 340 mm.

Structure : tube acier 30 x 50 mm peint sur zinc selon nos coloris (voir page 9).

Assise et dossier : chêne certifié PEFC épaisseur 36 mm, finition lasurée acajou ou chêne clair.

Fixation : sur platines.

Référence 594111



PRODUIT MODIFIÉ

Information disponible sur procity.fr

LIGNE SILAOS®

FAUTEUIL SILAOS®

PRODUIT MODIFIÉ

Information disponible sur procity.fr

Longueur : 600 mm.

Hauteur d'assise : 440 mm.

Structure : tube acier 30 x 50 mm peint sur zinc selon nos coloris (voir page 9).

Assise et dossier : chêne certifié PEFC épaisseur 36 mm, finition lasurée acajou ou chêne clair.

Fixation : sur platines.



Accoudoirs-Are



Accoudoirs-Classique

Références 594101

594107



■ Réf. 594101

BANC MORA

Avec sa fonderie discrète et ses 5 lames de bois, le banc Mora offre un confort reconnu. Il est disponible en chêne certifié PEFC et en pin classe IV pour sa version économique.

Deux longueurs : 2000 ou 1800 mm selon l'essence de bois.

Structure : fonderie de haute qualité, finition gris métallisé ou noir, autres RAL nous consulter.

Version chêne : lames de bois en chêne certifié PEFC, finition lasurée acajou ou chêne clair.

Version pin : lames de bois en pin classe IV, finition lasurée acajou ou chêne clair.

Fixation : sur platines.

| | |
|------------------------------------|--------|
| Long. 2000 mm – bois chêne PEFC | 209480 |
| Long. 1800 mm – bois pin classe IV | 209482 |



Réf. 209480



■ Réf. 209480

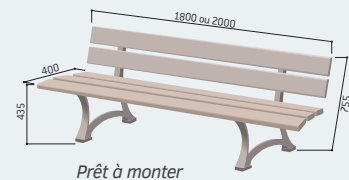

Prêt à monter



Réf. 209484



Réf. 209445

BANC LUBLIN

Un banc robuste et élégant qui, grâce à ses 10 lames de chêne, offre un confort d'assise parfait. La référence des parcs et jardins !

Longueur : 2000 mm.

Structure : fonte d'acier peint sur zinc, finition gris métallisé ou noir pour plus d'élégance, autres RAL nous consulter.

Assise et dossier : chêne certifié PEFC épaisseur 40 mm, finition lasurée acajou ou chêne clair.

Fixation : sur platines. Équerrage assuré par 3 tiges en inox à l'arrière du banc.

| | |
|-----------|--------|
| Référence | 209484 |
|-----------|--------|



Livré monté



BANC AUBEL

Une fonderie discrète et robuste, ainsi qu'un design d'assise classique, font de ce banc un modèle intemporel.

Longueur : 2000 mm.

Structure : fonte d'acier peint sur zinc, finition RAL 9005.

Assise et dossier : chêne certifié PEFC épaisseur 36 mm, finition lasurée acajou ou chêne clair.

Fixation : sur platines.

| | |
|-----------|--------|
| Référence | 209445 |
|-----------|--------|

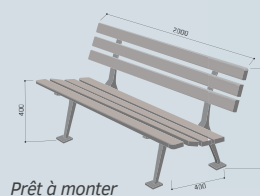

Prêt à monter



BANC RIGA

Un banc aéré et cosy à la fois, qui s'adapte à tous les environnements. Il est disponible en bois exotique et en pin classe IV pour sa version économique.

Deux longueurs : 1800 ou 2000 mm selon l'essence de bois.

Structure : acier largeur 80 mm, épaisseur 8 mm, peint sur zinc selon nos coloris (voir page 9).

Version bois exotique : bois exotique épaisseur 36 mm, finition lasurée acajou ou chêne clair.

Version pin : bois en pin classe IV, finition lasurée acajou ou chêne clair.

Fixation : sur platines.



■ Réf. 209415

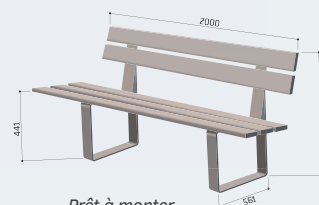

| | |
|-------------------------------|--------|
| Long. 2000 mm - bois exotique | 209415 |
|-------------------------------|--------|

| | |
|------------------------------------|--------|
| Long. 1800 mm - bois pin classe IV | 209410 |
|------------------------------------|--------|

NOUVEAUTÉ



Les produits sont livrés prêts à monter.



Les bancs et banquettes RIGA sont proposés avec deux essences de bois différentes - bois exotique et pin classe IV - afin de s'adapter à tous les budgets.

BANQUETTE RIGA

Un design épuré et robuste tout confort.

Deux longueurs : 1800 ou 2000 mm selon l'essence de bois.

Structure : acier largeur 80 mm, épaisseur 8 mm, peint sur zinc selon nos coloris (voir page 9).

Assise, version bois exotique : assise en bois exotique épaisseur 36 mm, finition lasurée acajou ou chêne clair.

Assise, version pin : assise en pin classe IV, finition lasurée acajou ou chêne clair.

Fixation : sur platines.

| | |
|-------------------------------|--------|
| Long. 2000 mm - bois exotique | 209186 |
|-------------------------------|--------|

| | |
|------------------------------------|--------|
| Long. 1800 mm - bois pin classe IV | 209199 |
|------------------------------------|--------|

NOUVEAUTÉ



■ Réf. 209186

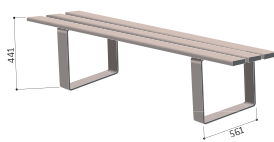

Réf. 209186

LIGNE VENISE

BANC VENISE

Un banc aux lignes contemporaines qui donneront à votre espace de confort une identité forte.

Longueur : 1800 mm.

Structure : acier 450 x 450 mm, épaisseur 3 mm peint sur zinc selon nos coloris (voir page 9).

Version acier et bois : assise bois exotique épaisseur 36 mm, finition lasurée chêne clair ou acajou, dossier tout bois ou acier et bois.

Version tout acier : assise et dossier en tôle peinte sur zinc selon nos coloris (voir page 9).

Fixation : sur platines.

| | Dossier bois | Dossier acier et bois | Tout acier |
|------------|--------------|-----------------------|------------|
| Références | 209416 | 209412 | 209419 |



■ Réf. 209416

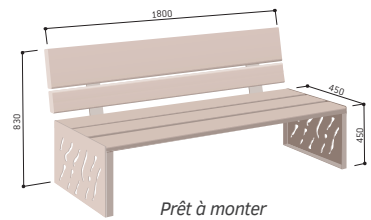

Prêt à monter



Réf. 209412



Un design contemporain qui amène discrètement la modernité dans les lieux publics. La découpe caractéristique de ses tôles acier l'identifie à coup sûr.

LIGNE VENISE

BANQUETTE VENISE

Longueur : 1800 mm.

Structure : acier 450 x 450 mm, épaisseur 3 mm peint sur zinc selon nos coloris (voir page 9).

Version acier et bois : assise bois exotique épaisseur 36 mm, finition lasurée chêne clair ou acajou.

Version tout acier : assise en tôle peinte sur zinc selon nos coloris (voir page 9).

Fixation : sur platines.

| | Acier et bois | Tout acier |
|------------|---------------|------------|
| Références | 209169 | 209164 |



■ Réf. 209164

BANC PAGODE

Particulièrement robuste, ce banc trouvera facilement sa place pour offrir un confort de qualité en toute discrétion.

Longueur : 2000 mm.

Structure : acier 80 x 80 mm, peint sur zinc selon nos coloris (voir page 9).

Assise et dossier : en bois exotique épaisseur 36 mm, finition laquée selon nos coloris (voir page 9) ou lasurée (chêne clair ou acajou).

Fixation : sur platines.

| | Bois finition laquée | Bois finition lasurée |
|------------|----------------------|-----------------------|
| Références | 299443 | 299444 |

PRODUIT SUPPRIMÉ



■ Réf. 299444

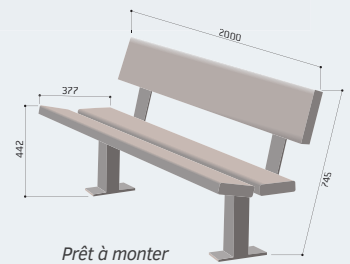

Réf. 299444

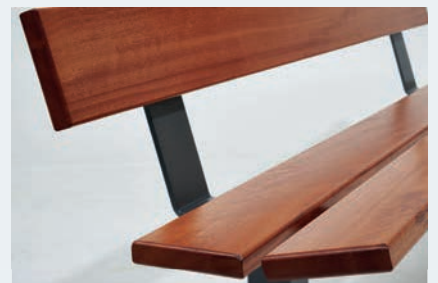

BANQUETTE PAGODE

Le complément utile du banc Pagode, pour créer une harmonie dans vos espaces de confort et de loisirs.

Longueur : 2000 mm.

Structure : acier 80 x 80 mm, peint sur zinc selon nos coloris (voir page 9).

Assise : en bois exotique épaisseur 36 mm, finition laquée selon nos coloris (voir page 9) ou lasurée (chêne clair ou acajou).

Fixation : sur platines.

| | Bois finition laquée | Bois finition lasurée |
|------------|----------------------|-----------------------|
| Références | 299187 | 299193 |

PRODUIT SUPPRIMÉ



■ Réf. 299193

BANC VERCORS

PRODUIT SUPPRIMÉ

Avec une allure juvénile toute en rondeur et des lames de bois extra-larges, ce banc s'adapte à toutes vos envies de couleur et se mariera parfaitement avec la corbeille Vercors.

Longueur : 2000 mm.

Structure : acier ø 60 mm, peint sur zinc selon nos coloris (voir page 9).

Assise et dossier : en bois exotique épaisseur 36 mm, finition laquée selon nos coloris (voir page 9) ou lasurée (chêne clair ou acajou).

Fixation : sur platines.

| | Bois finition-laquée | Bois finition-lasurée |
|------------|----------------------|-----------------------|
| Références | 299446 | 299435 |



■ Réf. 299435

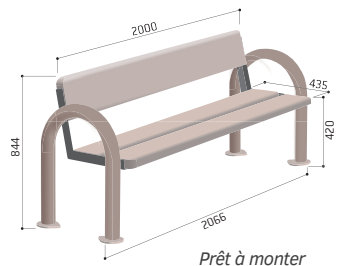

Réf. 299446



BANQUETTE VERCORS

PRODUIT SUPPRIMÉ

La seule banquette PROCITY® avec accoudoirs.

Longueur : 2000 mm.

Structure : acier ø 60 mm, peint sur zinc selon nos coloris (voir page 9).

Assise : en bois exotique épaisseur 36 mm, finition laquée selon nos coloris (voir page 9) ou lasurée (chêne clair ou acajou).

Fixation : sur platines.

| | Bois finition-laquée | Bois finition-lasurée |
|------------|----------------------|-----------------------|
| Références | 299189 | 299181 |



Réf. 299181

BANC OSLO

Un banc au design discret et intemporel.

Deux longueurs : 1500 ou 1800 mm.

Structure : tube acier ø 76 mm.

Assise et dossier : tôle acier perforée de 2,5 mm, plis écrasés et angles arrondis de sécurité aux extrémités.

Finition : peint sur zinc selon nos coloris (voir page 9).

Fixation : scellement direct.

Option : embase décorative en aluminium moulé masquant le scellement.

| | |
|--------------------------|--------|
| Long. 1500 mm | 209120 |
| Long. 1800 mm | 209121 |
| Option embase décorative | 206108 |



■ Réf. 209121



Réf. 209121

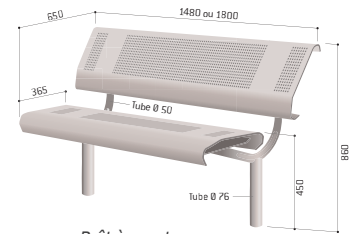

Prêt à monter



Option embase décorative



BANQUETTE OSLO

Longueur : 1500 mm.

Structure : tube acier ø 76 mm.

Assise : tôle acier perforée de 2,5 mm, plis écrasés et angles arrondis de sécurité aux extrémités.

Finition : peint sur zinc selon nos coloris (voir page 9).

Fixation : scellement direct.

Option : embase décorative en aluminium moulé masquant le scellement.

| | |
|--------------------------|--------|
| Banquette | 209160 |
| Option embase décorative | 206108 |



■ Réf. 209160

LIGNE CONVIVIALE®

BANC CONVIVIALE®

Un banc à la longévité maximale sans nécessiter d'entretien régulier et un confort qui étonnera tous les usagers.

Longueur : 2000 mm.

Structure : tube acier 40 x 40 mm.

Assise et dossier : tôle acier perforée de 2 mm.

Finition : peint sur zinc selon nos coloris (voir page 9).

Fixation : scellement direct.

| | |
|-----------|--------|
| Référence | 209020 |
|-----------|--------|

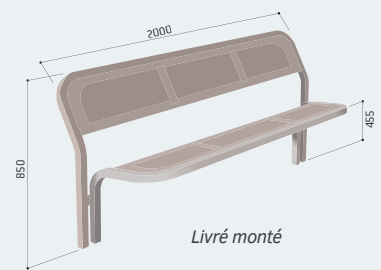

LIGNE CONVIVIALE®

BANQUETTE CONVIVIALE®

Longueur : 2000 mm.

Structure : tube acier 40 x 40 mm.

Assise : tôle acier perforée de 2 mm.

Finition : peint sur zinc selon nos coloris (voir page 9).

Fixation : scellement direct.

| | |
|-----------|--------|
| Référence | 209050 |
|-----------|--------|



LIGNE PROVINCE

BANC ESTORIL

De la robustesse et de la rondeur pour ce modèle tout acier avec cinq pommeaux décoratifs au choix.

Longueur : 1800 mm.

Cinq pommeaux au choix : City, Agora, Boule, Forum ou Inox.

Structure : tube acier ø 76 mm.

Assise et dossier : tôle acier perforée de 2 mm, cerclée d'un tube acier ø 38 mm.

Finition : peint sur zinc selon nos coloris (voir page 9).

Fixation : scellement direct.



| | | | | | |
|------------|--------|--------|--------|--------|--------|
| | City | Agora | Boule | Forum | Inox |
| Références | 209320 | 209321 | 209322 | 209323 | 209324 |



Réf. 209320



■ Réf. 209321

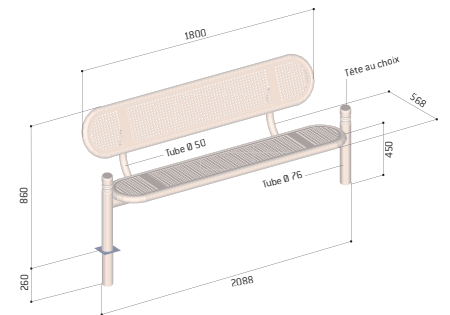

Prêt à monter



LIGNE PROVINCE

BANQUETTE ESTORIL

Longueur : 1800 mm.

Cinq pommeaux au choix : City, Agora, Boule, Forum ou Inox.

Structure : tube acier ø 76 mm.

Assise : tôle acier perforée de 2 mm, cerclée d'un tube acier ø 38 mm.

Finition : peint sur zinc selon nos coloris (voir page 9).

Fixation : scellement direct.

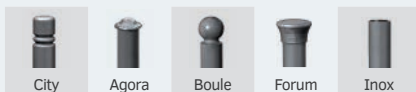

| | | | | | |
|------------|--------|--------|--------|--------|--------|
| | City | Agora | Boule | Forum | Inox |
| Références | 209340 | 209341 | 209342 | 209343 | 209344 |



■ Réf. 209340

LIGNE PROVINCE BANC LUGANO

**PRODUIT
SUPPRIMÉ**

Sobriété et solidité pour ce banc tout acier.

Deux longueurs : 1500 ou 1800 mm.

Cinq pommeaux au choix : City, Agora, Boule, Forum ou Inox.

Structure : tube acier \varnothing 76 mm.

Assise : tôle acier perforée de 2,5 mm, plis écrasés et angles arrondis de sécurité aux extrémités.

Finition : peint sur zinc selon nos coloris (voir page 9).

Fixation : scellement direct.

| |  |  |  |  |  |
|---------------|---|---|---|---|---|
| | City | Agora | Boule | Forum | Inox |
| Long. 1500 mm | 209300 | 209301 | 209302 | 209303 | 209304 |
| Long. 1800 mm | 209310 | 209311 | 209312 | 209313 | 209314 |



■ Réf. 209314

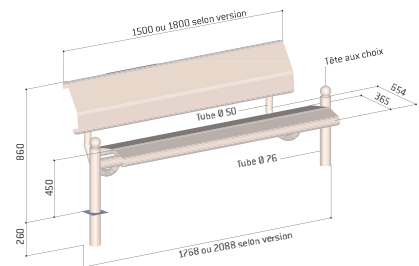

LIGNE PROVINCE BANQUETTE LUGANO

**PRODUIT
SUPPRIMÉ**

Longueur : 1500 mm.

Cinq pommeaux au choix : City, Agora, Boule, Forum ou Inox.

Structure : tube acier \varnothing 76 mm.

Assise : tôle acier perforée de 2,5 mm, plis écrasés et angles arrondis de sécurité aux extrémités.

Finition : peint sur zinc selon nos coloris (voir page 9).

Fixation : scellement direct.

| |  |  |  |  |  |
|------------|---|---|---|---|---|
| | City | Agora | Boule | Forum | Inox |
| Références | 209330 | 209331 | 209332 | 209333 | 209334 |



BANC MERCURE

**PRODUIT
SUPPRIMÉ**

Un banc qui s'adapte aux environnements les plus extrêmes.

Longueur : 1500 mm.

Pommeau : aluminium moulé, finition RAL 9005.

Structure : tube acier \varnothing 76 mm, finition acier galvanisé.

Assise et dossier : tôle acier perforée de 2,5 mm.

Finition : peint sur zinc RAL 9005.

Fixation : scellement direct.

Référence 209145

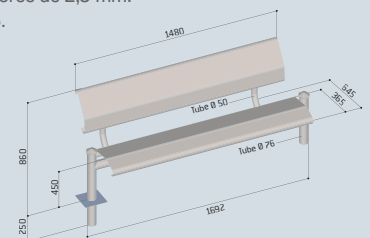

LIGNE SILAOS®

ENSEMBLE DE PIQUE-NIQUE SILAOS®

PRODUIT MODIFIÉ

Information disponible sur procity.fr

Des éléments à assembler selon votre besoin pour constituer des espaces de pique-nique conviviaux.

Dimensions table : longueur 1800 x largeur 790 x hauteur 750 mm.

Dimensions banquette : longueur 1800 x hauteur 440 mm.

Structure : tube acier 30 x 50 mm peint sur zinc selon nos coloris (voir page 9).

Assises et plateau de table : lames en chêne certifié PEFC épaisseur 36 mm, finition lasurée chêne clair ou acajou.

Fixation : sur platines.

| | |
|-----------|--------|
| Table | 209464 |
| Banquette | 594034 |



■ Réf. 209464



Réf. 209464 + 594034



Réf. 209472

TABLE DE PIQUE-NIQUE RIGA

NOUVEAUTÉ

Disponible en version adaptée aux personnes à mobilité réduite (plateau rallonge permettant l'accès d'un fauteuil roulant).

Deux versions : standard et PMR*.

Dimensions standard : longueur 1500 x largeur 1300 x hauteur 750 mm.

Dimensions PMR : longueur 2000 x largeur 1300 x hauteur 750 mm.

Structure : tubes acier peints sur zinc selon nos coloris (voir page 9).

Assises et plateau de table : compact stratifié épaisseur 18 mm, finition acajou.

Fixation : sur platines.

| | |
|---------------------|--------|
| Table Riga standard | 209472 |
| Table Riga PMR* | 209473 |

*Personne à Mobilité Réduite



■ Réf. 209473

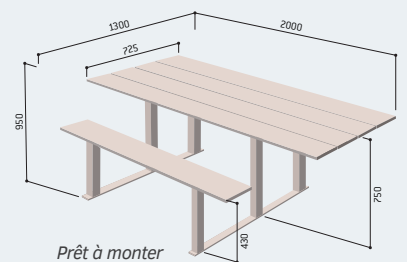
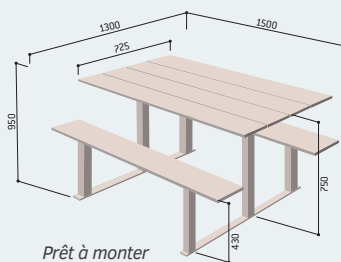

TABLE DE PIQUE-NIQUE SÉVILLE

Une table de pique-nique disponible en version adaptée aux personnes à mobilité réduite (piètement décalé permettant l'accès d'un fauteuil roulant), elle constitue une solution alternative de grande qualité aux tables en pin.

Deux versions : standard et PMR*.

Dimensions : longueur 2000 x largeur 1320 x hauteur 750 mm.

Structure : fonte d'acier peinte sur zinc selon nos coloris (voir page 9).

Assises et plateau de table : lames de bois exotique épaisseur 36 mm, finition lasurée chêne clair ou acajou.

Fixation : sur platines.

| | |
|------------------------|--------|
| Table Séville standard | 209468 |
| Table Séville PMR* | 209469 |

*Personne à Mobilité Réduite



■ Réf.209469

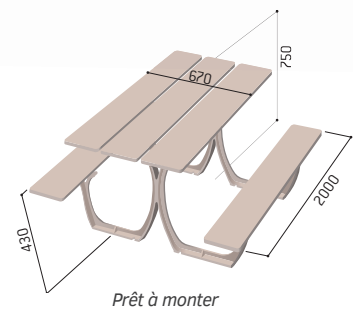

Les produits
sont livrés
prêts
à monter.



Une table de pique-nique qualitative et stable, proposant une version adaptée aux personnes à mobilité réduite.



Réf. 209468

LIGNE ENFANTS

**TABLE DE PIQUE-NIQUE
SILAOS® JUNIOR**

PRODUIT MODIFIÉ

Information disponible sur procity.fr

Un mobilier parfaitement adapté au gabarit de nos enfants : la solution détente idéale.

Deux versions : maternelle ou primaire.

Dimensions de la table : 950 x 950 mm.

Dimensions totales - version maternelle : 1500 x 1500 mm.

Dimensions totales - version primaire : 1630 x 1630 mm.

Structure : en acier peint sur zinc, RAL 5010.

Assise et table : lames de bois en chêne certifié PEFC épaisseur 22 mm, finition laquée multicolore (RAL rouge 3020, jaune 1023, vert 6018, bleu 5010).

Fixation : sur platines.

| | |
|--|--------|
| Version maternelle - haut. d'assise 290 mm | 208080 |
| Version primaire - haut. d'assise 390 mm | 208085 |



■ Réf. 208085



■ Réf. 208080



PROCITY® propose une ligne enfants spécialement conçue pour l'usage des plus jeunes : couleurs, fonctionnalités et dimensions adaptées.



Réf. 207900 + 207904

LIGNE ENFANTS

**BANC TOUR D'ARBRE
SILAOS® JUNIOR**

PRODUIT MODIFIÉ

Information disponible sur procity.fr

Ce banc octogonal a été spécialement conçu pour trouver sa place autour des arbres dans des espaces dédiés aux enfants. Un maximum de place pour un maximum de convivialité !

Deux versions : maternelle ou primaire.

Diamètre extérieur : 2000 mm.

Diamètre intérieur - version maternelle : 1240 mm.

Diamètre intérieur - version primaire : 915 mm.

Structure : tube acier 30 x 50 mm peint sur zinc, RAL 5010.

Assise et dossier : chêne certifié PEFC, finition laquée multicolore (RAL rouge 3020, jaune 1023, vert 6018, bleu 5010).

Fixation : sur platines.

| | |
|--|--------|
| Version maternelle - haut. d'assise 270 mm | 299032 |
| Version primaire - haut. d'assise 390 mm | 299030 |

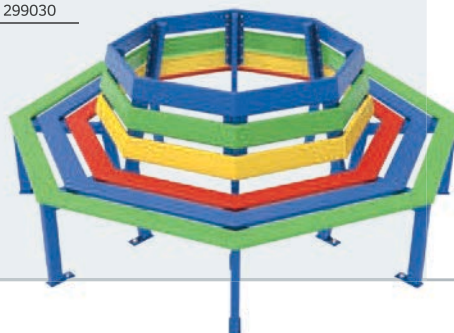

■ Réf. 299030

LIGNE ENFANTS

**CLÔTURE
AIRE DE JEUX**

PRODUIT MODIFIÉ

Information disponible sur procity.fr

Une barrière à la finition ludique et à la hauteur adaptée pour sécuriser les espaces de loisirs des plus jeunes.

Deux longueurs : 1000 ou 2500 mm.

Hauteur hors sol : 750 mm.

Structure : chêne certifié PEFC, lames épaisseur 22 mm, dimensions 660 x 90 mm.

Portillon : longueur 1000 mm monté sur charnières et équipé d'une gâche de fermeture coulissante.

Finition : laquée multicolore (RAL rouge 3020, jaune 1023, vert 6018, bleu 5010).

| | |
|---------------|--------|
| Long. 1000 mm | 207900 |
| Long. 2500 mm | 207901 |
| Portillon | 207904 |

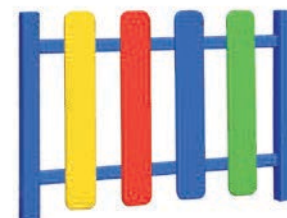

■ Réf. 207900

LIGNE ENFANTS

BANC ET BANQUETTE SILAOS® JUNIOR

PRODUIT MODIFIÉ

Information disponible
sur procity.fr

Ces assises colorées et solides sont adaptées aussi bien au confort des enfants de maternelle qu'aux enfants du primaire dont elles feront le plus grand bonheur !

Longueur : 1500 mm.

Structure : tube acier 30 x 50 mm peint sur zinc, RAL 5010.

Assise et dossier : ~~chêne~~ certifié PEFC, finition laquée multicolore (RAL rouge 3020, jaune 1023, vert 6018, bleu 5010).

Fixation : sur platines.

Version maternelle - haut. d'assise 270 mm

Banc 299002

Banquette 594040

Version primaire - haut. d'assise 390 mm

Banc 299000

Banquette 594042



Réf. 299002



Réf. 299002



Réf. 299010



■ Réf. 299000

■ Réf. 594040

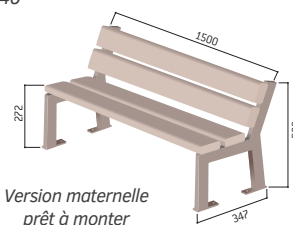

Version maternelle
prêt à monter

LIGNE ENFANTS

BANC MORA JUNIOR

PRODUIT MODIFIÉ

Information disponible
sur procity.fr

Un banc coloré et solide pour le plus grand bonheur des enfants de maternelle.

Longueur : 1500 mm.

Hauteur d'assise : 270 mm.

Structure : fonte d'acier peinte sur zinc, RAL 5010.

Assise et dossier : ~~chêne~~ certifié PEFC, finition laquée multicolore (RAL rouge 3020, jaune 1023, vert 6018, bleu 5010).

Fixation : sur platines.

Référence 299010

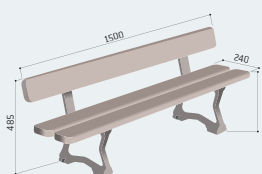

Prêt à monter



CORBEILLE COLOGNE 60 ET 40 LITRES

Un modèle à l'élégante simplicité pour tous les usages.

VERSION STANDARD - 60 LITRES

Dimensions : ø 460 x hauteur 640 mm.
Contenance : reçoit des sacs de 60 litres (non fournis)
Structure : lames de bois exotique épaisseur 22 mm.
Finition : bois lasuré chêne clair ou acajou.
Seau intérieur : fourni.
Fixation : sur platines.

VERSION JUNIOR - 40 LITRES

Dimensions : ø 370 x hauteur 590 mm.
Contenance : reçoit des sacs de 40 litres (non fournis).
Structure : lames de bois en chêne certifié PEFC.
Finition : laquée multicolore ou monochrome (RAL rouge 3020, jaune 1023, vert 6018, bleu 5010).
Seau intérieur : fourni.
Fixation : sur platines.

| | |
|--|--------|
| Corbeille 60 litres | 208063 |
| Corbeille Junior 40 litres - multicolore | 208070 |
| Corbeille Junior 40 litres - monochrome | 208071 |

PRODUIT SUPPRIMÉ



■ Réf. 208063

■ Réf. 208070

■ Réf. 208071

CORBEILLE LUTON 45 LITRES

PRODUIT SUPPRIMÉ

Une corbeille simple et fonctionnelle.

Dimensions : ø 380 x hauteur 600 mm.
Contenance : reçoit des sacs de 45 litres (non fournis).
Structure : lames de pin autoclave épaisseur 20 mm.
Finition : bois lasuré, finition teintée « Teck ».
Seau intérieur : fourni.
Fixation : sur platines.

| | |
|-----------|--------|
| Référence | 208072 |
|-----------|--------|

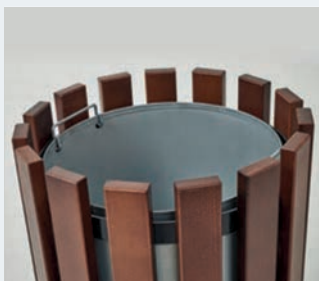

CORBEILLE BARCELONE 60 LITRES

PRODUIT SUPPRIMÉ

Un modèle de corbeille sur piètement très qualitatif grâce à sa double couronne en aluminium.

Deux versions : standard et junior.
Dimensions hors sol : ø 460 x hauteur 873 mm.
Contenance : reçoit des sacs de 60 litres (non fournis).
Structure : chêne certifié PEFC épaisseur 22 mm, couronnes supérieure et inférieure en aluminium RAL 7044.
Pied central : acier peint sur zinc ø 60 mm.
Finition : bois laqué multicolore ou monochrome (RAL rouge 3020, jaune 1023, vert 6018, bleu 5010) ou lasuré (finition chêne clair ou acajou).
Seau intérieur : fourni.
Fixation : scellement direct.

| | |
|-----------------------------------|--------|
| Corbeille 60 litres - lasurée | 208066 |
| Corbeille 60 litres - multicolore | 208061 |
| Corbeille 60 litres - monochrome | 208065 |



■ Réf. 208066

■ Réf. 208061

CORBEILLE SÉVILLE OCTOGONALE 100 LITRES

Une corbeille idéale pour les vastes espaces verts. Tout bois, discrète, elle contribue efficacement à la propreté des espaces publics.

Dimensions : ø 470 x hauteur 938 mm.

Contenance : reçoit des sacs de 100 litres (non fournis).

Structure : acier galvanisé, poignée en aluminium.

Version standard : bois exotique épaisseur 22 mm, finition lasurée chêne clair ou acajou.

Version Éco : bois en pin classe IV, finition lasurée chêne clair ou acajou.

Système d'ouverture : par l'avant.

Seau intérieur : fourni selon modèle.

Fixation : sur platines.

| | Sans seau | Avec seau |
|------------------|-----------|-----------|
| Version standard | 208068 | 208059 |
| Version Éco | 208052 | 208058 |

PRODUIT SUPPRIMÉ



■ Réf. 208052

■ Réf. 208059

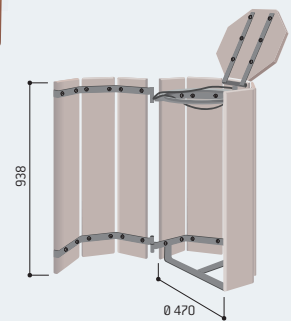

Réf. 208068



Réf. 208068



Réf. 208067

CORBEILLE SÉVILLE RECTANGULAIRE 100 LITRES

Une corbeille tout bois, discrète et idéale pour les vastes espaces verts.

Dimensions : 320 x 475 x hauteur 930 mm.

Contenance : reçoit des sacs de 100 litres (non fournis).

Structure : acier galvanisé, poignée en aluminium.

Version standard : bois exotique épaisseur 22 mm, finition lasurée chêne clair ou acajou.

Version Éco : bois en pin classe IV, finition lasurée chêne clair ou acajou.

Système d'ouverture : par l'avant.

Fixation : sur platines.

| | |
|------------------------------|--------|
| Version standard – sans seau | 208067 |
| Version Éco – sans seau | 208053 |

PRODUIT SUPPRIMÉ



■ Réf. 208053

■ Réf. 208067

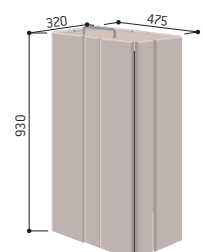

LIGNE SILAOS®

**CORBEILLE SILAOS®
50 LITRES**

NOUVEAUTÉ

Une corbeille aux lignes modernes, qui s'intègre subtilement dans nos villes, tout en harmonie avec les bancs Silaos®.

Dimensions : longueur 502 x largeur 344 x hauteur 953 mm.
Contenance : reçoit des sacs de 50 litres (non fournis).
Fixation : scellement direct, platines en option (nous consulter).

VERSION ACIER ET BOIS

Structure : acier et chêne certifié PEFC épaisseur 22 mm.
Finition : peint sur zinc selon nos coloris (voir page 9) et bois lasuré, finition chêne clair ou acajou.

VERSION TOUT ACIER

Structure : acier et tôle découpée.
Finition : peint sur zinc selon nos coloris (voir page 9).

| | |
|-----------------------|--------|
| Version acier et bois | 594145 |
| Version tout acier | 594146 |



■ Réf. 594146



■ Réf. 594145



Réf. 594145



Réf. 208000 + 208019



**CORBEILLE MORVAN
40 OU 90 LITRES**

Une corbeille réalisée en polyéthylène indéformable traité anti-UV, pour une bonne tenue à l'extérieur.

Dimensions : ø 445 x hauteur 980 mm pour corbeille 90 litres, ø 385 x hauteur 720 mm pour corbeille 40 litres.
Structure : polyéthylène indéformable traité anti-UV.
Seau intérieur : acier galvanisé équipé de poignées.
Verrouillage : ouverture par clé triangle, remise en place par blocage automatique du couvercle.
Fixation pour modèle 40 litres : murale ou sur poteau, hauteur 1250 mm (en option).
Fixation pour modèle 90 litres : fixation au sol.
Coloris : noir ou vert foncé.

| | |
|---|--------|
| Corbeille Morvan 90 litres - haut. 980 mm | 208001 |
| Corbeille Morvan 40 litres - haut. 720 mm | 208000 |
| Poteau pour corbeille 40 litres - haut. 1250 mm | 208019 |



■ Réf. 208001

CORBEILLE LOFOTEN 80 LITRES

Un design d'une rare élégance pour cette corbeille proposée en tôle d'acier ou en bois exotique.

Dimensions : ø 495 x hauteur 855 mm.

Contenance : reçoit des sacs de 80 litres (non fournis).

Couvercle : acier avec serrure (clé triangle).

Seau intérieur : disponible sans seau, avec seau galva ou avec seau peint sur galva.

Fixation : sur platines.

VERSION ACIER

Structure : acier.

Finition : peint sur galva selon nos coloris (voir page 9).

VERSION BOIS

Structure : bois exotique épaisseur 22 mm.

Finition : bois lasuré chêne clair ou acajou.

NOUVEAUTÉ

| | Sans seau | Avec seau galva | Avec seau peint/galva |
|-----------------------|-----------|-----------------|-----------------------|
| Version tout acier | 208171 | 208172 | 208175 |
| Version acier et bois | 208174 | 208173 | 208176 |



■ Réf. 208175

■ Réf. 208171



Réf. 208171



Réf. 208174



Réf. 208099

CORBEILLE LOFOTEN VIGIPIRATE 100 LITRES

Une corbeille Vigipirate moderne et conforme aux dispositions réglementaires en vigueur. Son ouverture latérale permet une libération du sac sans effort.

Dimensions : ø 495 x hauteur 855 mm.

Contenance : reçoit des sacs de 100 litres (non fournis).

Structure : corbeille en acier.

Couvercle : acier avec système de blocage sans serrure.

Finition : acier peint sur galva selon nos coloris (voir page 9).

Référence 208099



CORBEILLE CÉVENNES 60 LITRES

Le pied cylindrique indépendant du corps de la corbeille donne à celle-ci une présence et une plus grande visibilité.

VERSION STANDARD

Structure : seau en tôle galvanisée 8/10°, muni de deux anses latérales en fil de ø 5 mm, avec blocage par serrure à clé triangle.

Finition : peint sur zinc selon nos coloris (voir page 9).

Pictogramme : adhésif transfert à poser (fourni).

VERSION VIGIPIRATE

Conformément aux dispositions réglementaires en vigueur : mêmes caractéristiques que ci-dessus, sans le corps de la corbeille en tôle pour une parfaite visibilité du contenu du sac.

| | |
|----------------------|--------|
| Corbeille standard | 208201 |
| Corbeille Vigipirate | 208199 |



■ Réf. 208199

■ Réf. 208201



Réf. 208201



Réf. 208201



Réf. 208203

CORBEILLE VANOISE 40 LITRES

Corbeille en acier avec pied latéral à scellement direct.

VERSION STANDARD

Structure : seau en tôle galvanisée 8/10°, muni de deux anses latérales en fil de ø 5 mm, avec blocage par serrure à clé triangle.

Finition : peint sur zinc selon nos coloris (voir page 9).

Pictogramme : adhésif transfert à poser (fourni).

VERSION VIGIPIRATE

Conformément aux dispositions réglementaires en vigueur : mêmes caractéristiques que ci-dessus, sans le corps de la corbeille en tôle pour une parfaite visibilité du contenu du sac.

| | Pied ø 60 mm cintré | Pied ø 76 mm pommeau Agora | Pied ø 76 mm pommeau Inox |
|----------------------|---------------------|----------------------------|---------------------------|
| Corbeille standard | 208203 | 208205 | 208206 |
| Corbeille Vigipirate | 208209 | 208208 | 208207 |



■ Réf. 208205

■ Réf. 208207

LIGNE VENISE

**CORBEILLE VENISE
80 LITRES**

NOUVEAUTÉ

Le design moderne de cette corbeille s'intègre parfaitement à tous les environnements. Elle s'harmonisera avec le bac à palmier, la grille d'arbre et les bancs Venise.

Deux dimensions

- Version standard : ø 450 x hauteur 845 mm.
- Version avec couvercle rehaussé : ø 450 x hauteur 1010 mm.

Contenance : reçoit des sacs de 80 litres avec seau ou 120 litres sans seau (sacs non fournis).

Structure : acier et tôle découpée.

Couvercle : équipé d'une serrure à clé triangle.

Finition : peint sur galva selon nos coloris (voir page 9).

Fixation : sur platines.

Seau intérieur : disponible sans seau, avec seau galva ou avec seau peint sur galva.

| | Sans seau | Avec seau galva | Avec seau peint/galva |
|---|-----------|-----------------|-----------------------|
| Corbeille standard | 208108 | 208102 | 208106 |
| Corbeille standard avec écrase cigarettes | 208501 | 208503 | 208504 |
| Corbeille couvercle rehaussé | - | 208103 | 208107 |



■ Réf. 208103



■ Réf. 208102



Réf. 208102



Réf. 208108



Réf. 208503

**CORBEILLE OLBIA
80 LITRES**

NOUVEAUTÉ

Sobre, élégante et moderne, cette corbeille apporte, par sa large contenance, une solution discrète pour la propreté collective.

Dimensions : ø 450 x hauteur 845 mm.

Contenance : reçoit des sacs de 80 litres avec seau ou 120 litres sans seau (sacs non fournis).

Structure : acier et tôle.

Couvercle : équipé d'une serrure à clé triangle.

Finition : peint sur galva selon nos coloris (voir page 9).

Fixation : par tiges d'ancrage fournies.

Seau intérieur : avec ou sans seau.

Pictogramme : adhésif transfert à poser (fourni)

| | Sans seau | Avec seau |
|----------------------------------|-----------|-----------|
| Corbeille standard | 208105 | 208104 |
| Corbeille avec écrase cigarettes | 208507 | 208506 |



■ Réf. 208104

LIGNE PROVINCE

CORBEILLE GUYENNE SUR PIED LATÉRAL 40 LITRES

PRODUIT MODIFIÉ

Information disponible sur procity.fr

Corbeille acier avec deux versions de pied :

- Pied latéral avec tube acier ø 76 mm, colliers en aluminium moulé et 5 pommeaux au choix.
- Pied cendrier.

Structure : seau en acier galvanisé 8/10° avec poignées de manutention.

Verrouillage : ouverture par clé triangle, fermeture autocentrante et verrouillage par pêne.

Finition : corps et couvercle peints sur zinc selon nos coloris (voir page 9).

| | City | Agora | Boule | Forum | Inox |
|-------------------------|--------|--------|--------|--------|--------|
| Corbeille pied latéral | 208117 | 208118 | 208120 | 208116 | 208121 |
| Corbeille pied cendrier | 208165 | 208166 | 208167 | 208168 | - |



■ Réf. 208166

LIGNE PROVINCE

CORBEILLE GUYENNE POUR TRI SÉLECTIF 40 LITRES

Constituez votre ensemble de tri sélectif en assemblant 2 ou 3 corbeilles Guyenne autour d'un pied central. Faites varier les couleurs de finition des couvercles pour faciliter le repérage.

Votre ensemble de tri sélectif sera constitué :

- d'une corbeille initiale Guyenne avec seau sur pied latéral,
- d'une ou de deux corbeilles complémentaires Guyenne avec seau et pièces de liaison.

Structure : seau en acier galvanisé 8/10° avec poignées de manutention.

Verrouillage : ouverture par clé triangle, fermeture autocentrante et verrouillage par pêne.

Finition : corps et couvercle peints sur zinc selon nos coloris (voir page 9).

Option : kit de 3 autocollants pour tri sélectif (hauteur 185 x largeur 160 mm chacun).

| | City | Agora | Boule | Forum | Inox |
|--------------------------|--------|---------|--------|---------|--------|
| Corbeille initiale | 208135 | 2081136 | 208137 | 2081139 | 208133 |
| Corbeille complémentaire | | | 208130 | | |
| Option kit autocollant | | | 208134 | | |



■ Réf. 208135 + 208130 + 208134



■ Réf. 208134

CORBEILLE GUYENNE SUR PIED CENTRAL 40 LITRES

Pied central : avec tube acier \varnothing 76 mm, à fixer par scellement direct ou sur Serrubloc® \varnothing 76 mm pour la rendre amovible.

Structure : seau en acier galvanisé 8/10^e avec poignées de manutention.

Verrouillage : ouverture par clé triangle, fermeture autocentrante et verrouillage par pêne.

Finition : corps et couvercle peints sur zinc selon nos coloris (voir page 9).

Référence 208110



Le couvercle réducteur empêche l'introduction de sacs à ordures ménagères. Sa forme est spécialement conçue pour empêcher la propagation d'un feu dans la corbeille.



CORBEILLE GASCOGNE 60 LITRES

Structure : socle en aluminium moulé de \varnothing 270 mm.

Seau intérieur : en acier galvanisé 8/10^e avec poignées de manutention.

Verrouillage : ouverture par clé triangle, fermeture autocentrante et verrouillage par pêne.

Finition : corps et couvercle peints sur zinc selon nos coloris (voir page 9).

Fixation : scellement direct.

Référence 208100



CORBEILLE ESTEREL 40 LITRES

Une corbeille idéale pour un encombrement minimum, à poser sur mur ou sur poteau.

Structure : seau électrozingué 8/10^e avec poignées de manutention.

Verrouillage : ouverture par clé triangle, fermeture autocentrante et verrouillage par pêne.

Finition : corps et couvercle peints sur zinc selon nos coloris (voir page 9).

Deux versions de fixation :

- Support en tôle acier laquée pré-percée à fixer sur un mur.
- Bagues pour fixer sur tout poteau de \varnothing 76 mm (abri Province, panneaux d'information, barrière Province, Trio, etc.) ou 80 x 80 mm (abri Voûte).

Corbeille à fixer au mur 208150

Corbeille à fixer sur poteau \varnothing 76 mm 208142

Corbeille à fixer sur poteau 80 x 80 mm 208141



■ Réf. 208150

LIGNE PROVINCE

**CORBEILLE SAINTONGE
40 LITRES**

Une corbeille munie d'un couvercle et de 2 tubes acier ø 76 mm pouvant être personnalisés grâce à un choix de 5 pommeaux décoratifs.

- Contenance :** reçoit des sacs de 40 litres (non fournis).
Structure : corps maintenu en partie supérieure par 2 demi-arceaux horizontaux en acier plat dont l'un se lève pour permettre le basculement du corps de la poubelle à 45°.
Finition : peint sur zinc selon nos coloris (voir page 9).
Pictogramme : adhésif transfert à poser (fourni).
Fixation : scellement direct.
Options :
- Seau en tôle galvanisée 8/10^e muni de deux anses latérales en fil ø 5 mm.
 - Blocage par serrure à clé triangle (à mentionner lors de la commande).

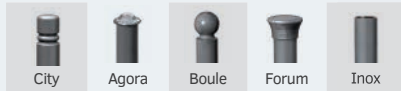

| | City | Agora | Boule | Forum | Inox |
|---------------------|--------|--------|--------|--------|--------|
| Corbeille sans seau | 208220 | 208221 | 208222 | 208224 | 208231 |
| Corbeille avec seau | 208225 | 208226 | 208227 | 208229 | 208233 |



■ Réf. 208227



Réf. 208221

**CORBEILLE VERCORS
40 LITRES**

La corbeille à coordonner avec le banc et la banquette Vercors (page 109).

- Contenance :** reçoit des sacs de 40 litres (non fournis).
Structure : corps maintenu en partie supérieure par 2 demi-arceaux horizontaux en acier plat dont l'un se lève pour permettre le basculement du corps de la poubelle à 45°.
Finition : peint sur zinc selon nos coloris (voir page 9).
Pictogramme : adhésif transfert à poser (fourni).
Fixation : scellement direct.
Options :
- Seau en tôle galvanisée 8/10^e muni de deux anses latérales en fil ø 5 mm.
 - Blocage par serrure à clé triangle (à mentionner lors de la commande).
- Tube acier :** ø 60 mm.

| | |
|---------------------|--------|
| Corbeille sans seau | 208210 |
| Corbeille avec seau | 208211 |



■ Réf. 208211

LIGNE CONVIVIALE®

**CORBEILLE CONVIVIALE®
50 LITRES**

Les tubes d'acier 40 x 40 mm et leur cintrage confèrent à cette corbeille une identité propre que l'on retrouvera dans l'ensemble de la ligne Conviviale® (barrières de ville, bancs...).

VERSION STANDARD

- Dimensions :** largeur 490 x hauteur hors-sol 1100 mm.
Contenance : reçoit des sacs de 50 litres (non fournis).
Structure : corbeille tôle d'acier galvanisé épaisseur 1 mm.
Couvercle : anti-pluie, tôle aluminium laquée épaisseur 3 mm.
Finition : peint sur zinc selon nos coloris (voir page 9).
Fixation : scellement direct.

VERSION VIGIPIRATE

Conformément aux dispositions réglementaires en vigueur : mêmes caractéristiques que ci-dessus, sans le corps de la corbeille en tôle pour une parfaite visibilité du contenu du sac.

| | |
|----------------------|--------|
| Corbeille standard | 208050 |
| Corbeille Vigipirate | 208155 |



Réf. 208155



■ Réf. 208050

ARCEAU BLOQUE CONTENEURS

L'arceau est adapté à la majorité des conteneurs du marché. Il a des poignées rotatives solidaires permettant un maintien simple et efficace des conteneurs.

Deux longueurs : 700 ou 1400 mm.

Profondeur : 1000 mm.

Tubes : ø 50 mm en acier galvanisé.

Système d'ouverture : intégré, simple d'utilisation et intuitif.

Fixation : sur platines.

| | |
|---------------|--------|
| Long. 700 mm | 208093 |
| Long. 1400 mm | 208094 |



■ Réf. 208093



Réf. 208094



Réf. 208097 + 208082 + 208084 + 208089

CACHE-CONTENEURS MODULABLE

Un dispositif totalement modulaire pour s'adapter efficacement à vos besoins. Choisissez le nombre de poteaux utiles et sélectionnez les bardages nécessaires pour constituer votre ensemble « sur mesure ».

POTEAUX

Trois types de poteaux : poteau intermédiaire, d'extrémité et d'angle.

Structure : acier galvanisé ou peint sur galva (selon nos coloris voir page 9).

Hauteur : 1500 mm.

Fixation : au choix sur platines réglables ou fixes.

| | Galva | | NOUVEAUTÉ Peint/galva | |
|----------------------------------|----------|--------|--------------------------|--------|
| | Réglable | Fixe | Réglable | Fixe |
| Poteau intermédiaire sur platine | 208098 | 208097 | 208198 | 208197 |
| Poteau d'angle sur platine | 208083 | 208082 | 208183 | 208182 |
| Poteau d'extrémité sur platine | 208087 | 208084 | 208187 | 208184 |



■ Réf. 208095 + 208098 + 208083 + 208087

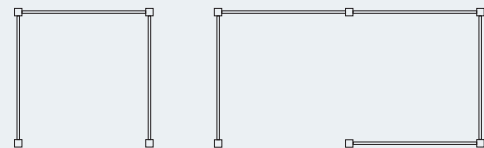

■ Exemples de configurations possibles

DEUX FINITIONS DE PANNEAUX

En stratifié compact, épaisseur 13 mm :

- Hauteur : 1500 mm (composés de 7 lames).
- Deux longueurs : 750 ou 1500 mm.
- Deux couleurs au choix : Chêne clair ou Acajou.

En acier, épaisseur 2 mm :

- Hauteur : 1500 mm.
- Longueur : 750 mm.
- Deux finitions disponibles : Olbia & Venise, peint sur galva selon nos coloris (voir page 9).

Bardage en stratifié compact

| | |
|---------------|--------|
| Long. 750 mm | 208096 |
| Long. 1500 mm | 208095 |

Bardage en acier

| | |
|-----------------------|--------|
| Olbia - long. 750 mm | 208088 |
| Venise - long. 750 mm | 208089 |

2 MATIÈRES ET 4 FINITIONS AU CHOIX

STRATIFIÉ COMPACT

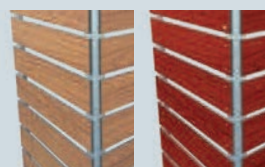

Chêne clair

Acajou

ACIER



Olbia

Venise

LIGNE PROVINCE

BAC À PALMIER PROVINCE

PRODUIT MODIFIÉ

 Information disponible sur procity.fr

Un bac à palmier aux lignes classiques, proposé en deux finitions (100% acier ou acier & bois) et la possibilité de personnaliser l'ensemble par le choix d'un pommeau décoratif.

TOUT ACIER

Châssis : tube acier galvanisé ø 76 mm.

5 pommeaux au choix : City, Agora, Boule, Forum ou Inox.

Habillage : tôle d'acier galvanisé peint sur galva selon nos coloris (voir page 9).

Disponible en 3 finitions intérieures : revêtement tôle d'acier galvanisé, ~~bac polyester amovible ou bac polyester amovible avec inserts de manutention.~~

Fixation : sur pieds réglables.

Livré monté.

Options :

- Réserve d'eau (incompatible avec intérieurs tôle galva).
- Anneaux de levage (uniquement pour bacs polyester avec inserts).



Dimensions larg. 800 x long. 800 x haut. 750 mm

| | | | | | |
|----------------------------|-------------------|-------------------|-------------------|-------------------|-------------------|
| Intérieur tôle galva | 201260 | 201250 | 201251 | 201264 | 201262 |
| Bac polyester | 201510 | 201512 | 201514 | 201516 | 201518 |
| Bac polyester avec inserts | 201520 | 201522 | 201524 | 201526 | 201528 |

Dimensions larg. 1000 x long. 1000 x haut. 1000 mm

NOUVEAUTÉ

| | | | | | |
|----------------------------|-------------------|-------------------|-------------------|-------------------|-------------------|
| Intérieur tôle galva | 201700 | 201701 | 201702 | 201703 | 201704 |
| Bac polyester | 201705 | 201706 | 201707 | 201708 | 201709 |
| Bac polyester avec inserts | 201710 | 201711 | 201712 | 201713 | 201714 |

Options

| | |
|---------------------------------------|--------|
| Anneaux de levage | 201291 |
| Réserve d'eau pour bac 800 x 800 mm | 201606 |
| Réserve d'eau pour bac 1000 x 1000 mm | 201608 |

ACIER & BOIS

Mêmes caractéristiques que la version tout acier sauf l'habillage en bois exotique épaisseur 22 mm.



Dimensions larg. 800 x long. 800 x haut. 750 mm

| | | | | | |
|----------------------------|-------------------|-------------------|-------------------|-------------------|-------------------|
| Intérieur tôle galva | 201550 | 201551 | 201552 | 201553 | 201559 |
| Bac polyester | 201555 | 201556 | 201557 | 201558 | 201568 |
| Bac polyester avec inserts | 201560 | 201561 | 201562 | 201563 | 201569 |

Options

| | |
|-------------------|--------|
| Anneaux de levage | 201291 |
| Réserve d'eau | 201606 |

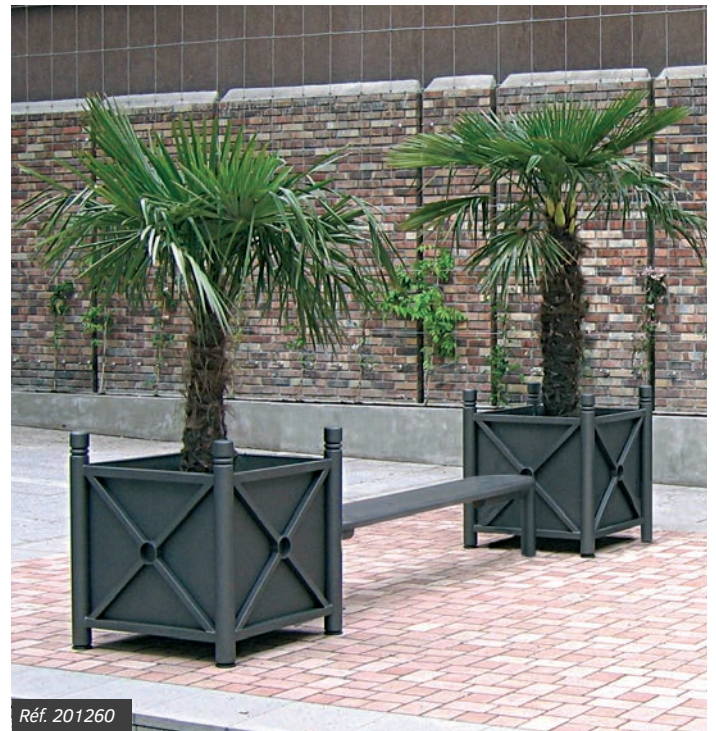

Réf. 201260

LIGNE PROVINCE

Harmonisez votre mobilier grâce aux 5 pommeaux au choix.



Réf. 201550

BAC À PALMIER SARLAT

PRODUIT MODIFIÉ

Information disponible sur procity.fr

L'alliance parfaite entre deux matériaux pleins de noblesse apporte le raffinement que méritent vos lieux publics.

Châssis : tube acier peint sur zinc selon nos coloris (voir page 9).

Habillage : panneaux de chêne certifié PEFC épaisseur 22 mm, finition lasurée acajou ou chêne clair.

Disponible en 3 finitions intérieures : revêtement tôle d'acier galvanisé, bac polyester amovible ou bac polyester amovible avec inserts de manutention.

Fixation : sur pieds réglables.

Livré monté.

Options :

• Réserve d'eau (incompatible avec intérieur tôle galva).

• Anneaux de levage (uniquement pour bacs polyester avec inserts).



■ Réf. 201171

| Dimensions : larg. x long. x haut. | Bac intérieur | | | Option |
|------------------------------------|----------------------|---------------|----------------------------|---------------|
| | Intérieur tôle galva | Bac polyester | Bac polyester avec inserts | Réserve d'eau |
| 660 x 660 x 740 mm | 201276 | 201170 | 201174 | 201600 |
| 880 x 880 x 855 mm | 201277 | 201171 | 201175 | 201601 |
| 1060 x 1060 x 1060 mm | 201278 | 201172 | 201176 | 201602 |
| 1230 x 1230 x 1185 mm | 201279 | 201173 | 201177 | 201603 |

Option anneaux de levage

201291

PRODUIT SUPPRIMÉ



Réf. 201577



Les bacs à palmier Sarlat et Silaos® sont fabriqués avec du chêne certifié PEFC (forêts gérées durablement et de sources contrôlées).



Réf. 201173

LIGNE SILAOS®

BAC À PALMIER SILAOS®

PRODUIT MODIFIÉ

Information disponible sur procity.fr

L'esprit du design Silaos® dans un bac acier et bois pour harmoniser l'aménagement de vos espaces verts.

Châssis : acier galvanisé, peint sur galva selon nos coloris (voir page 9).

Habillage : panneaux en chêne certifié PEFC épaisseur 22 mm.

Disponible en 3 finitions intérieures : revêtement tôle d'acier galvanisé, bac polyester amovible ou bac polyester amovible avec inserts de manutention.

Fixation : sur pieds réglables.

Livré monté.

Options :

• Réserve d'eau (incompatible avec intérieur tôle galva).

• Anneaux de levage (uniquement pour bacs polyester avec inserts).



■ Réf. 201577

| Dimensions : larg. x long x haut. | Bac intérieur | | | Option |
|-----------------------------------|----------------------|---------------|----------------------------|---------------|
| | Intérieur tôle galva | Bac polyester | Bac polyester avec inserts | Réserve d'eau |
| 800 x 800 x 600 mm | 201570 | 201571 | 201572 | 201235 |
| 980 x 980 x 885 mm | 201574 | 201575 | 201576 | 201236 |
| 1200 x 1200 x 900 mm | 201577 | 201578 | 201579 | 201237 |

Option anneaux de levage

201291



BAC À PALMIER OLBIA

PRODUIT MODIFIÉ

Information disponible
sur procity.fr

Un bac au design épuré s'adaptant parfaitement aux univers classiques et contemporains.

Châssis : tube d'acier galvanisé.

Habillage : tôle d'acier galvanisé, épaisseur 2 mm pour les 785 x 785 et 995 x 995 mm, épaisseur 2,5 mm pour le 1170 x 1170 mm, finition peint sur galva selon nos coloris (voir page 9).

Disponible en 3 finitions intérieures : revêtement tôle d'acier galvanisé, bac polyester amovible et bac polyester amovible avec inserts de manutention.

Fixation : sur pieds réglables.

Livré monté.

Options :

- Réserve d'eau (incompatible avec intérieur tôle galva).
- Anneaux de levage (uniquement pour bacs polyester avec inserts).
- Banquette d'angle.

**PRODUIT
SUPPRIMÉ**



■ Réf. 201543 + 209190

| Dimensions : larg. x long. x haut. | Bac intérieur | | | Options | |
|---------------------------------------|-------------------------|-------------------|-------------------------------|------------------|----------------------|
| | Intérieur tôle galva | Bac polyester | Bac polyester avec inserts | Réserve d'eau | Banquette d'angle |
| 785 x 785 x 760 mm | 201275 | 201540 | 201543 | 201235 | 209190 |
| 995 x 995 x 870 mm | 201288 | 201541 | 201544 | 201236 | 209191 |
| 1170 x 1170 x 975 mm | 201289 | 201542 | 201545 | 201237 | 209192 |
| Option anneaux de levage | | | 201291 | | |



Réf. 201289

LIGNE VENISE

BAC À PALMIER VENISE

PRODUIT MODIFIÉ

Information disponible
sur procity.fr

Un bac au design contemporain très affirmé pour donner une identité moderne à vos espaces publics.

Châssis : tube d'acier galvanisé.

NOUVEAUTÉ

Habillage extérieur : tôle d'acier galvanisé épaisseur 2 mm pour les 790 x 790 et 990 x 990 mm, épaisseur 2,5 mm pour le 1 145 x 1 145 mm, finition peint sur galva selon nos coloris (voir page 9).

Habillage intérieur : tôle d'acier galvanisé ou peint sur galva.

Disponible en 3 finitions intérieures : revêtement tôle d'acier galvanisé, bac polyester amovible et bac polyester amovible avec inserts de manutention.

Pieds : réglables.

Livré monté.

Options :

- Réserve d'eau (incompatible avec intérieur tôle galva).
- Anneaux de levage (uniquement pour bacs polyester avec inserts).



| Dimensions : larg. x long. x haut. | Bac à palmier monochrome | | | Bac à palmier bicolore | | | Option |
|---------------------------------------|--------------------------|-------------------|-------------------------------|-------------------------|-------------------|-------------------------------|------------------|
| | Intérieur tôle galva | Bac polyester | Bac polyester avec inserts | Intérieur tôle galva | Bac polyester | Bac polyester avec inserts | Réserve d'eau |
| 790 x 790 x 760 mm | 201485 | 201486 | 201487 | 201720 | 201721 | 201722 | 201235 |
| 990 x 990 x 870 mm | 201490 | 201491 | 201492 | 201723 | 201724 | 201725 | 201236 |
| 1145 x 1145 x 960 mm | 201493 | 201494 | 201495 | 201726 | 201727 | 201728 | 201237 |

Option anneaux de levage

~~201291~~



Réf. 201726

JARDINIÈRE SUR POTENCE

Une solution simple, économique et fonctionnelle pour fleurir les façades de vos rues par suspension de jardinières.

POTENCE

Hauteur : 800 mm.

Tube acier : ø 60 mm peint sur zinc selon nos coloris (voir page 9).

Fixation : sur platines (visserie non fournie).

Référence 201310

JARDINIÈRE SUSPENDUE

Hauteur : 230 mm.

Bac : en polyéthylène.

Couleur : vert RAL 6029.

Résistante : aux UV, à la chaleur et au gel.

Nettoyage : simple et rapide.

Fixation : chaîne ou tige de liaison fournie.

Option : réserve d'eau.

| | Références | Option réserve d'eau |
|-----------------|------------|----------------------|
| ø 500 mm - 20 L | 201315 | 201640 |
| ø 600 mm - 35 L | 201316 | 201641 |



JARDINIÈRE SUR BARRIÈRES DE VILLE

Deux modèles de jardinières conçues pour être installées sur toutes les barrières décoratives PROCITY®.

Dimensions : largeur 300 x hauteur 260 mm.

Bac : en polyéthylène.

Couleur : vert RAL 6029.

Résistante : aux UV, à la chaleur et au gel.

Nettoyage : simple et rapide.

Options :

- Paire de brides d'accrochage en acier galvanisé.
- Réserve d'eau.



■ Réf. 201331

| | Références | Option réserve d'eau |
|----------------------|------------|----------------------|
| Long. 800 mm - 30 L | 201330 | 201644 |
| Long. 1000 mm - 38 L | 201331 | 201645 |

Option bride berceau pour jardinières 201335

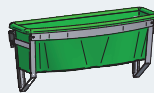

■ Réf. 201330 + 201335



■ Réf. 201331

JARDINIÈRE DEMI-RONDE

PRODUIT SUPPRIMÉ

Un support de fleurissement fonctionnel pour une fixation sur les balcons, les murs ou les entrées de ville.

Dimensions : largeur 430 x hauteur 230 mm.

Bac : en polyéthylène.

Couleur : vert RAL 6029.

Résistante : aux UV, à la chaleur et au gel.

Nettoyage : simple et rapide.

Options :

- Bride d'accrochage en acier galvanisé.
- Réserve d'eau.

| | Références | Option réserve d'eau |
|---------------------|------------|----------------------|
| Long. 700 mm - 24 L | 201324 | 201642 |
| Long. 800 mm - 27 L | 201325 | 201643 |

Option bride (l'unité) 201336



■ Réf. 201324

ARCEAU DE BORDURE

Une solution simple et efficace pour délimiter les espaces.

Tube acier : \varnothing 60 mm.

Trois longueurs : 1000, 1500 ou 2000 mm.

Finition : acier galvanisé ou peint sur galva selon nos coloris (voir page 9).

Pose : scellement direct.

Options : platines ou fourreaux.

| | Galva | Peint/galva |
|---------------|--------|-------------|
| Long. 1000 mm | 204100 | 204150 |
| Long. 1500 mm | 204101 | 204151 |
| Long. 2000 mm | 204102 | 204152 |



■ Réf. 204151



Réf. 204151



Réf. 204105

LISSE DE BORDURE

La lisse de protection de bordure permet des réalisations harmonieuses en continue grâce à ses piétements en fer plat.

Tube acier : \varnothing 60 mm et fer plat épaisseur 8 mm.

Longueur : 1500 mm.

Hauteur hors tout : 500 mm.

Finition : acier galvanisé, peint sur galva ou peint sur zinc selon nos coloris (voir page 9).

Pose : par scellement direct.

| | Galva | Peint/zinc | Peint/galva |
|------------|--------|------------|-------------|
| Références | 204104 | 204103 | 204105 |



■ Réf. 204103

CORSET POUR ARBRE Ø 250 MM

Constitué de trois épingles galbées dans leur partie supérieure. Elles sont reliées entre elles par des arceaux en acier plat fermés par des boulons de blocage fournis.

Finition : acier galvanisé ou peint sur galva selon nos coloris (voir page 9).

Pose : directement au sol.

| | Galva | Peint/galva |
|---------------|--------|-------------|
| Haut. 1500 mm | 201124 | 201134 |
| Haut. 1870 mm | 201121 | 201131 |

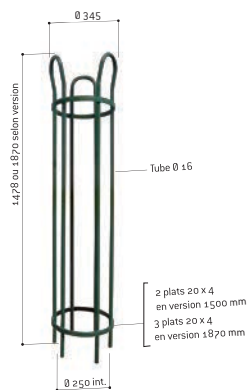

■ Réf. 201134

CORSET POUR ARBRE Ø 450 MM

Réalisé en deux parties, composées chacune de deux épingles, galbées dans leur partie supérieure, reliées entre elles par des demi-arceaux en acier plat et fermés par des boulons de blocage fournis.

Finition : acier galvanisé ou peint sur galva selon nos coloris (voir page 9).

Pose : directement au sol.

| | Galva | Peint/galva |
|---------------|--------|-------------|
| Haut. 1500 mm | 201125 | 201135 |
| Haut. 1870 mm | 201122 | 201132 |

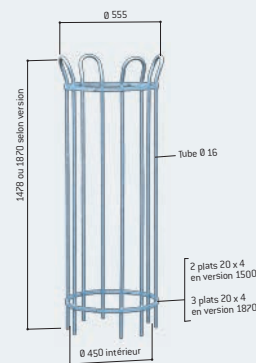

■ Réf. 201125



Réf. 201134



Réf. 201132

LIGNE SILAOS®

GRILLE D'ARBRE SILAOS®

Beaucoup d'allure dans ce dessin rectiligne pour mettre en valeur vos arbres. Grilles rondes ou carrées découpées dans une tôle d'acier galvanisé d'épaisseur 10 mm. Réalisées en 2 éléments à fixer entre eux (sauf ø 1500 et 1500 x 1500 mm en 4 éléments).

Finition : acier galvanisé ou peint sur galva selon nos coloris (voir page 9).

Deux modèles : rond ou carré.

Trois dimensions : 1000, 1300 ou 1500 mm.

Pose : directement au sol ou sur châssis-support.

Option : châssis-support réalisé en cornière d'acier galvanisé, équipé de pattes de scellement. Permet à la grille d'arbre de reposer sur tout son périmètre.

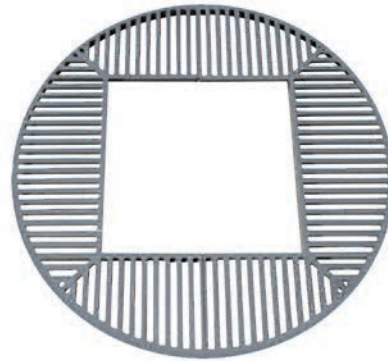

■ Réf. 201216

| | Galva | Peint/galva | Option Châssis-support |
|----------------------|--------|-------------|------------------------|
| Grille ronde | | | |
| ø 1000 mm | 20+205 | 201215 | 201230 |
| ø 1300 mm | 20+206 | 201216 | 201231 |
| ø 1500 mm | 20+211 | 20+221 | 20+234 |
| Grille carrée | | | |
| 1000 x 1000 mm | 20+207 | 201217 | 201232 |
| 1300 x 1300 mm | 20+208 | 201218 | 201233 |
| 1500 x 1500 mm | 20+213 | 201223 | 201239 |

PRODUIT SUPPRIMÉ



Réf. 201218

PRODUIT SUPPRIMÉ

mettons-la en place pour que chacun trouve sa place

loi handicap

Conformément à l'arrêté du 15 Janvier 2007, les trous ou fentes au sol de nos grilles d'arbre sont inférieurs à 2 cm.

LIGNE VENISE

GRILLE D'ARBRE VENISE

Le design contemporain des produits Venise pour compléter votre décoration urbaine. Mêmes caractéristiques que les grilles d'arbre Silaos®.

Deux modèles : rond ou carré.

Trois dimensions : 1000, 1300 ou 1500 mm.

Finition : acier galvanisé ou peint sur galva selon nos coloris (voir page 9).

Pose : directement au sol ou sur châssis-support.

Option : châssis-support réalisé en cornière d'acier galvanisé, équipé de pattes de scellement. Permet à la grille d'arbre de reposer sur tout son périmètre.



■ Réf. 201182

| | Galva | Peint/galva | Option Châssis-support |
|----------------------|--------|-------------|------------------------|
| Grille ronde | | | |
| ø 1000 mm | 20+081 | 201181 | 201230 |
| ø 1300 mm | 20+082 | 201182 | 201231 |
| ø 1500 mm | 20+085 | 20+185 | 20+234 |
| Grille carrée | | | |
| 1000 x 1000 mm | 20+083 | 201183 | 201232 |
| 1300 x 1300 mm | 20+084 | 201184 | 201233 |
| 1500 x 1500 mm | 20+086 | 201186 | 201239 |

PRODUIT SUPPRIMÉ



■ Réf. 201184

PRODUIT SUPPRIMÉ



MAÎTRISE D'ACC & PARKING

CONTRÔLE
& GESTION
DES FLUX

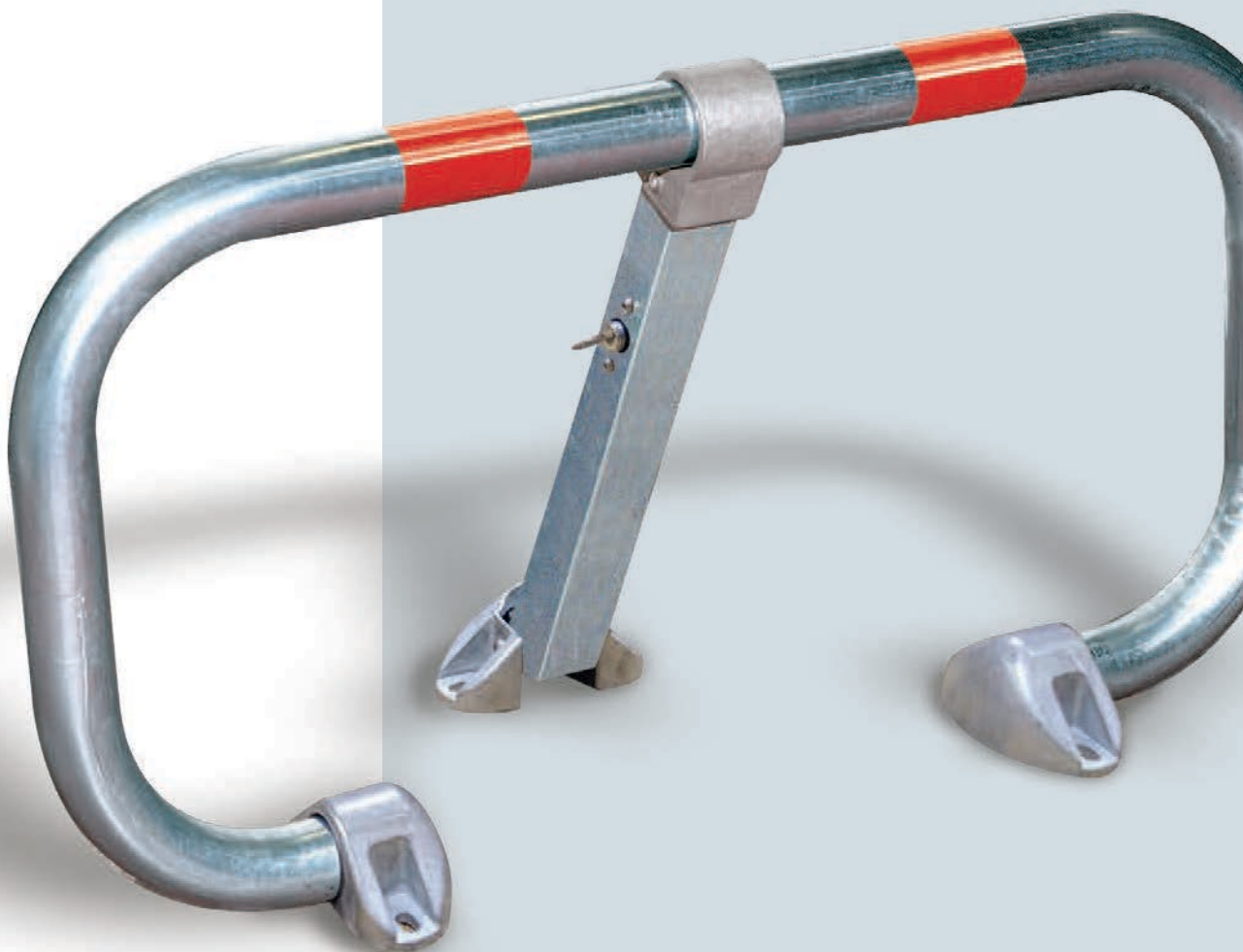

ÈS

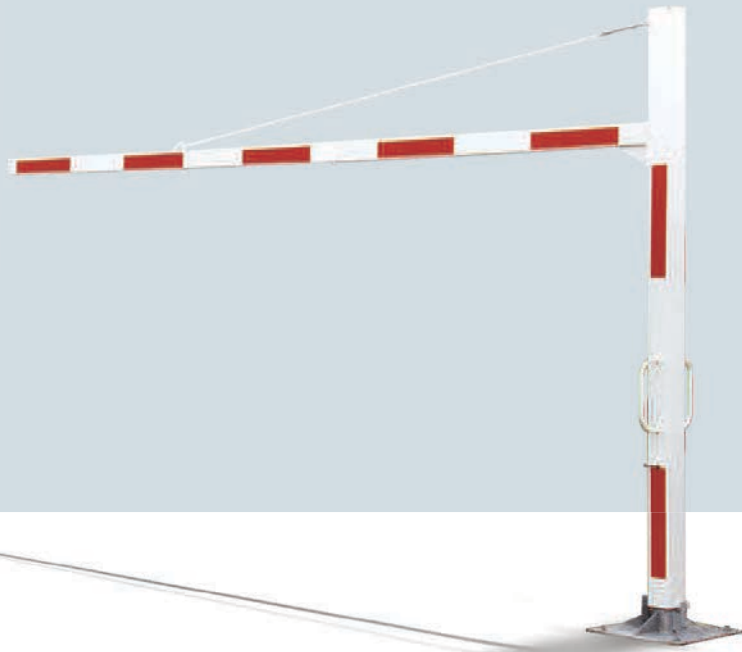

sommaire

| | | | |
|---|----------------------|--|------------|
|  | PORTIQUES | Tournants | 138 |
| | | Fixes | 141 |
|  | BARRIÈRES | Tournantes, levante, sélective | 142 |
|  | STATIONNEMENT | Blocs parking | 146 |
| | | Butées de parking, traceur | 147 |
|  | PROTECTIONS | Protections d'angle | 148 |
| | | Ralentisseurs | 149 |
| | | Étriers, corset et épingles | 150 |
| | | Barrière amovible Écobar® | 152 |
|  | MIROIRS | Multi-usages, Parking | 153 |
|  | ABRIS | Abris caisse, passages couverts | 156 |

PORTIQUE UNIVERSEL TOURNANT

Le portique tournant sélectif permet de gérer l'accès des poids lourds, caravanes, etc., sur les aires de stationnement.

Il est monté sur un fût cylindrique avec poignées de rotation et butées de blocage pour le maintien en position fermée ou ouverte à 90°.

Nous vous proposons un kit de pose indépendant du portique afin de préparer vos massifs de scellement de façon anticipée.

Hauteur d'accès : de 1,9 à 3,5 m.

Largeur : de 5 à 12 m.

Structure : tubes acier 120 x 120 et 80 x 80 mm, portique équipé de simple ou double tirant.

Fermeture du portique : par goupilles traversantes. Blocage de la goupille par cadenas fourni ou, en option, serrure clé triangle de 11.

Finition : laquée blanc sur galva avec bandes rouges rétro réfléchissantes (autres couleurs, nous consulter).

Fixation : sur platines avec crosses de scellement fournies.

Réglage de l'aplomb : par contre-écrous situés sous les platines.

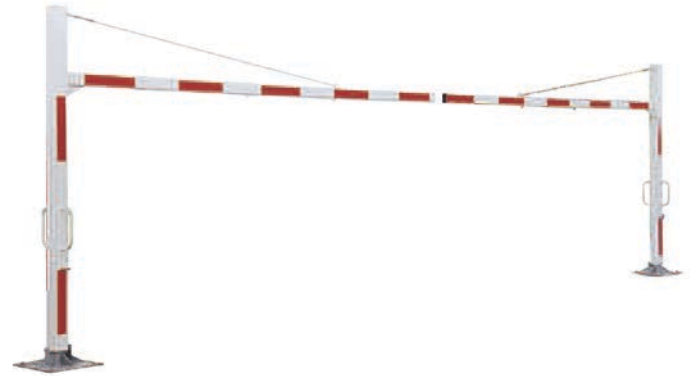

■ Réf. 202515

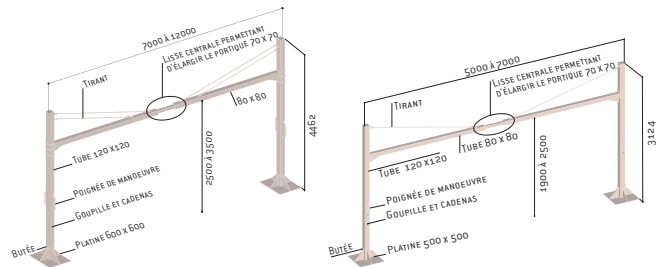

| | Portique | Kit de pose |
|-----------------------------------|----------|-------------|
| Larg. réglable de 5 à 7 m | | |
| Haut. réglable de 1,9 à 2,5 m | 202511 | 202611 |
| Haut. réglable de 2,5 à 3,5 m | 202517 | 202615 |
| Larg. réglable de 7 à 12 m | | |
| Haut. réglable de 1,9 à 2,5 m | 202514 | 202615 |
| Haut. réglable de 2,5 à 3,5 m | 202515 | 202622 |



Réf. 202517



Réf. 202511



Réf. 202517

DEMI PORTIQUE TOURNANT

Une solution de maîtrise d'accès pour les voies étroites, ne permettant pas l'installation d'un portique entier.

Hauteur d'accès : de 1,9 à 3,5 m.

Largeur : de 2,5 à 6 m.

Structure : tubes acier 120 x 120 et 80 x 80 mm, portique équipé de simple ou double tirant.

Fermeture du portique : par goupilles traversantes. Blocage de la goupille par cadenas fourni ou, en option, serrure clé triangle de 11.

Finition : laquée blanc sur galva avec bandes rouges rétro réfléchissantes (autres couleurs, nous consulter).

Fixation : sur platines avec crosses de scellement fournies.

Réglage de l'aplomb : par contre-écrous situés sous les platines.

| | Portique | Kit de pose |
|--------------------------------------|----------|-------------|
| Larg. réglable de 2,5 à 3,5 m | | |
| Haut. réglable de 1,9 à 2,5 m | 202540 | 202616 |
| Haut. réglable de 2,5 à 3,5 m | 202541 | 202617 |
| Larg. réglable de 3,5 à 6 m | | |
| Haut. réglable de 1,9 à 2,5 m | 202542 | 202617 |
| Haut. réglable de 2,5 à 3,5 m | 202543 | 202623 |

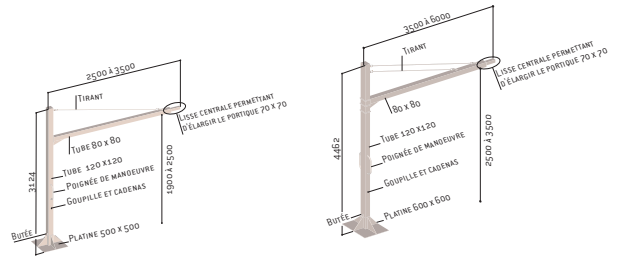

Des portiques universels qui s'adaptent à la largeur de vos voies d'accès, et proposent une hauteur ajustable à vos besoins. Produits disponibles sur stock.

KIT DE FIXATION POUR PANNEAU

Kit de fixation pour panneaux \varnothing 450 mm disponible pour tous nos portiques tournants (panneau non fourni).

Référence 202321



BAVETTE

Bavette en tôle 1500 x 100 mm et bandes réflectos 500 x 80 mm. Accrochage avec chaînes, anneaux et étrier de fixation fournis. Hauteur 370 mm pour une hauteur sous bavette de 1830 mm. Prévoir deux bavettes par portique.

Référence 202600



PORTIQUE ÉCO TOURNANT

Portique pivotant en acier avec traverse haute horizontale pivotante sur l'un des deux poteaux verticaux.

Hauteur hors sol : 2200 mm.

Largeur : 5000 mm.

Structure : tubes acier 80 x 80 mm.

Fermeture : par cadenas (fourni).

Finition : acier galvanisé avec 8 bandes rétroréfléchissantes rouges.

Fixation : par scellement direct.

Référence 202304

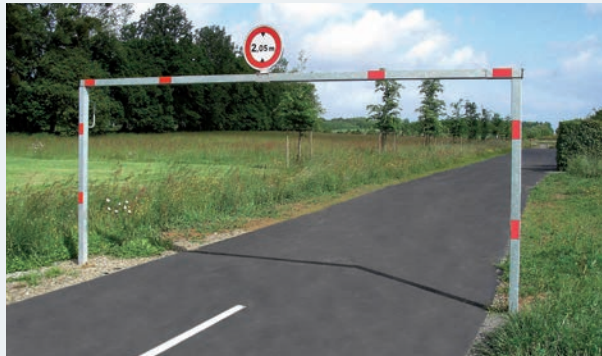
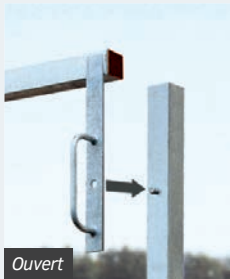
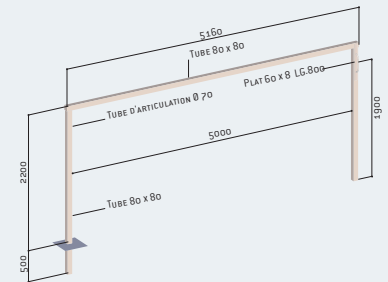

LIMITEUR DE HAUTEUR

NOUVEAUTÉ

Longueur : 1800 mm.

Structure : tube acier ø 60 mm.

Finition : laquée blanc sur galva avec bandes rouges réfléchissantes.

Fixation : par chaîne de longueur 500 mm et anneaux.

Référence 202601

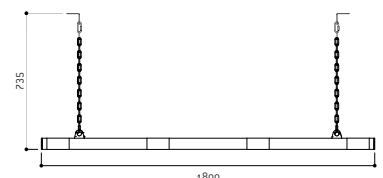
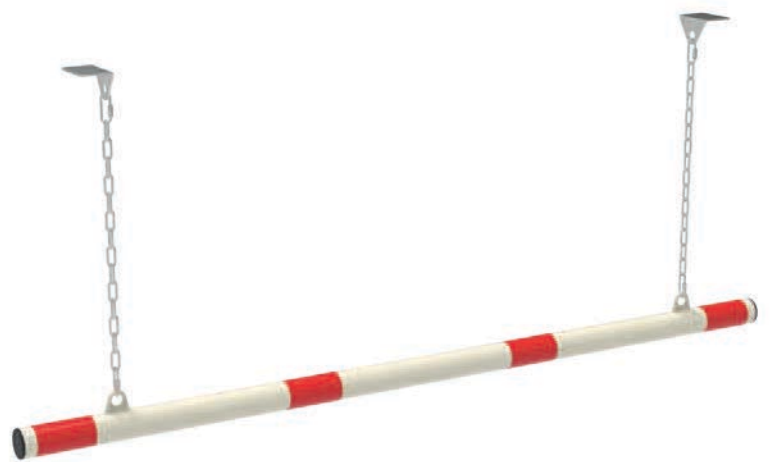
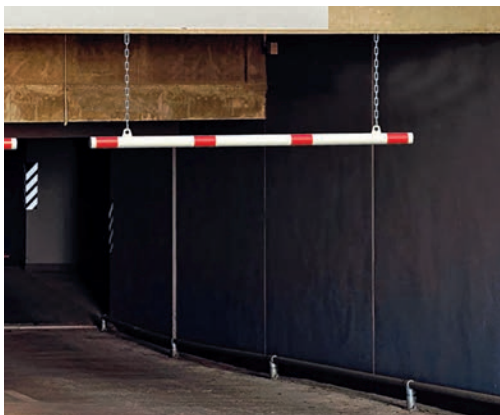

PORTIQUE UNIVERSEL FIXE

La traverse centrale coulisse entre les deux barres horizontales pour adapter la largeur du portique au lieu de pose, au centimètre près. Une version réglable en hauteur vous permet, en outre, un réglage complémentaire parfait. Nous vous proposons un kit de pose indépendant du portique, afin de préparer vos massifs de scellement de façon anticipée.

Hauteur hors sol : de 2,2 à 3,5 m.

Structure : tubes acier 80 x 80 mm.

Finition : laquée blanc sur galva avec bandes rouges rétro réfléchissantes (autres couleurs, nous consulter).

Fixation : sur platines avec crosses de scellement fournies.



■ Réf. 202330

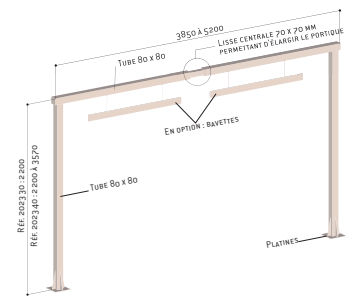

| | Portique | Kit de pose |
|---|----------|-------------|
| Portique fixe, haut. fixe 2200 mm | | |
| Larg. de 3850 à 5200 mm (sans tirant) | 202330 | 202610 |
| Larg. de 5250 à 7550 mm (avec tirants) | 202331 | 202612 |
| Portique fixe, haut. réglable de 2200 mm à 3570 mm | | |
| Larg. de 3850 à 5200 mm (sans tirant) | 202340 | 202610 |
| Larg. de 5250 à 7550 mm (avec tirants) | 202341 | 202612 |

NOUVEAUTÉ



Des portiques universels qui s'adaptent à la largeur de vos voies d'accès, et proposent une hauteur ajustable à vos besoins. Produits disponibles sur stock.



BARRIÈRE UNIVERSELLE TOURNANTE

La barrière télescopique s'adapte à toutes les largeurs de voies, de 3 à 5 mètres. Nous vous proposons un kit de pose indépendant de la barrière, afin de préparer vos massifs de scellement de façon anticipée.

Structure : tubes acier 70 x 40 et 60 x 30 mm.
Largeur : modulable de 3000 à 5000 mm, blocage par vis.
Fermeture : par cadenas fourni. Second poteau de réception pour verrouillage en position « ouverte » fourni.
Finition : laquée blanc sur galva avec bandes rouges rétro réfléchissantes.
Fixation : sur platines avec crosses de scellement (non fournies).

| | |
|--------------------------------|--------|
| Barrière universelle tournante | 203190 |
| Kit de pose | 202613 |

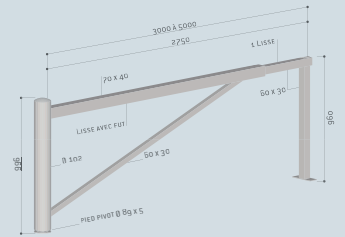

Réf. 203190



Réf. 203160

BARRIÈRE TOURNANTE TRÈS GRANDE LONGUEUR

Cette barrière de longueur exceptionnelle est équipée d'un support roulette qui limite le porte-à-faux et facilite la manipulation. Nous vous proposons un kit de pose indépendant de la barrière, afin de préparer vos massifs de scellement de façon anticipée.

Structure : tubes acier galvanisé.
Largeur : 6,7 ou 8 m.
Fermeture : par goupille et cadenas sur le support de repos, en option clé triangle de 11. **OPTION SUPPRIMÉE**
Finition : laquée blanc sur galva avec bandes réfléchis rouges.

| | Barrière |
|---|----------|
| 6 m | 203160 |
| 7 m | 203170 |
| 8 m | 203180 |
| Options | |
| Poteau de réception en position ouverte | 203176 |
| Kit de pose | 202614 |

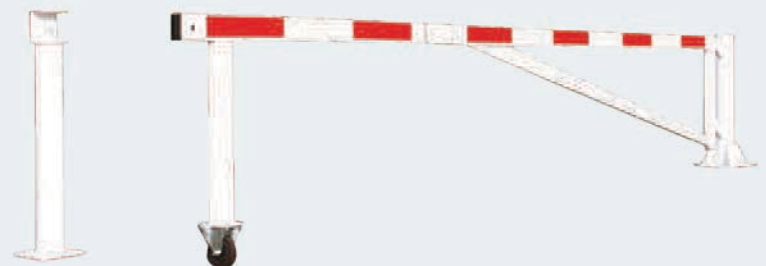

■ Réf. 203160

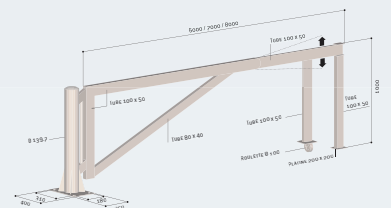

BARRIÈRE UNIVERSELLE LISSE ALU LEVANTE

Indispensable pour le filtrage des véhicules, la barrière télescopique s'adapte à toutes les largeurs de voies (de 3,05 à 6,40 m) au centimètre près.

Structure : lisse alu 80 x 80 mm prolongée par une lisse alu 70 x 70 mm.

Largeur : modulable de 3200 à 6500 mm (distance entre l'axe de rotation et l'extrémité de la barrière) pour une largeur entre poteaux de 3050 à 6400 mm.

Système d'ouverture : rotation sur un axe inox monté sur roulement à billes. Contrepoids à intégrer dans un coffret fixe sur la lisse.

Fermeture : en position levée (sur le pied pivot) ou baissée (sur le pied de réception) par goupille et cadenas fournis.

Livrée avec poteau de réception en acier.

Fermeture en option : clé triangle de 11. **OPTION SUPPRIMÉE**

Finition : peint en blanc avec bandes rétroréfléchissantes rouges.

Fixation : sur platines avec éléments de scellement fournis.

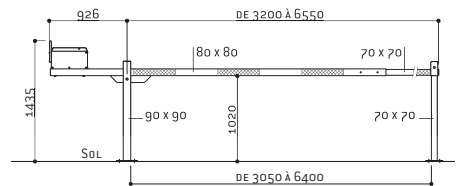

Référence 202170



Barrière lisse universelle : la traversse coulisse pour adapter la barrière au lieu de pose.



BARRIÈRE TOURNANTE

Une barrière de maîtrise d'accès disponible en version 2000 ou 2500 mm avec un axe déporté.
Ce dernier modèle est équipé d'un tube vertical permettant l'installation d'un panneau de signalisation.

Deux longueurs : 2000 ou 2500 mm.

Structure : tube acier \varnothing 60 mm.

Système d'ouverture : fût monté sur pivot.

Fermeture : par goupille \varnothing 20 mm et cadenas (fournis).

Blocage possible à 90° en position ouverte.

Fermeture en option : clé triangle de 11 ou clé triangle de 14 prisonnière.

OPTION SUPPRIMÉE

Finition : acier galvanisé ou peint sur galva selon nos coloris (voir page 9).

Fixation : sur platine 200 x 200 mm par tiges d'ancrage à sceller (fournies).



■ Réf. 203121

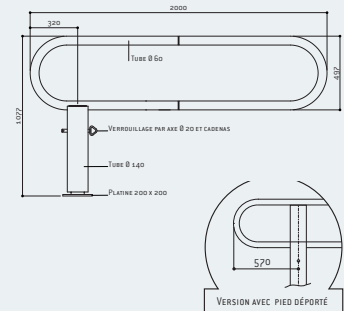

| | Galva | Peint/galva |
|---------------|--------|-------------|
| Long. 2000 mm | 203120 | 203121 |
| Long. 2500 mm | 203124 | 203126 |



Réf. 203126



Réf. 203128

BARRIÈRE TOURNANTE TROMBONE

NOUVEAUTÉ

Structure : tube acier \varnothing 60 mm avec bouchon noir.

Longueur : 1800 mm.

Système d'ouverture : pivot assuré dans le tube extérieur.

Fermeture : par goupille \varnothing 16 mm et cadenas fourni.

Blocage possible à 90° en position ouverte.

Finition : acier galvanisé ou peint sur galva selon nos coloris (voir page 9).

Fixation : sur platine avec goussets de renfort. Tiges d'ancrage à sceller fournies.



■ Réf. 203125

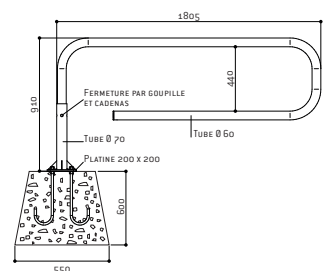

| | Galva | Peint/galva |
|------------|--------|-------------|
| Références | 203125 | 203128 |

BARRIÈRE SÉLECTIVE

Interdit l'accès des véhicules motorisés aux parcs publics mais accepte le passage de tout type de fauteuils roulants, en conformité avec les réglementations en vigueur.

Structure : tubes acier \varnothing 50 mm comprenant un élément rotatif et un élément fixe.

Système d'ouverture : pivot assuré par un tube intérieur \varnothing 89 mm avec butée de limitation de rotation et tube supérieur 100 x 100 mm muni de 2 orifices de graissage.

Finition : acier galvanisé ou peint sur galva selon nos coloris (voir page 9).

Fixation : sur platines (crosses de scellement fournies).

Montage facile : "bras" de l'élément rotatif à visser sur le pivot.



■ Réf. 203265

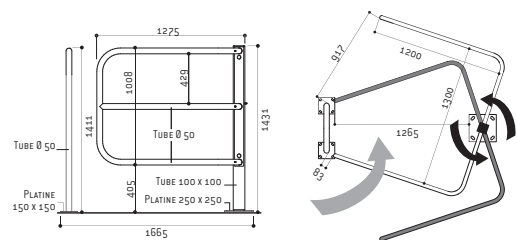

| | Galva | Peint/galva |
|------------|--------|-------------|
| Références | 203215 | 203265 |

mettons-la en place
pour que chacun
trouve sa place

**loi
handicap**

Conformément à l'arrêté du 15 janvier 2007, notre barrière sélective permet le passage d'un fauteuil roulant d'un gabarit de 0,80 mètres x 1,30 mètres.

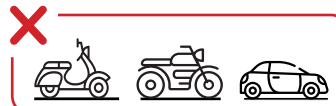
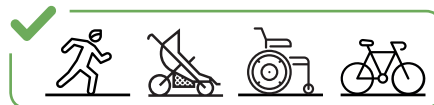

Réf. 203265

BLOC PARKING BPE

Un modèle optimisé pour garantir une utilisation simplifiée et intuitive.

Structure : tube acier galvanisé Sendzimir avec bandes réflectos à coller. Pied télescopique, sabots en aluminium moulé.

Modèle : disponible également en version Amortichoc® pour absorber la poussée d'un véhicule manœuvrant.

4 systèmes d'ouverture au choix :

- Serrure poussoir avec clés différentes (3 clés fournies).
ou clés identiques (3 clés fournies).
- Serrure clé triangle (1 clé triangle fournie).
- Serrure acceptant une clé passe (clé passe en option).
- Cadenas amovible.



■ Réf. 204800

| | BPE | BPE Amortichoc® |
|--------------------------------|--------|-----------------|
| Serrure poussoir | | |
| Ouverture par clés différentes | 204800 | 204810 |
| Ouverture par clés identiques | 204801 | 204811 |
| Serrure clé triangle | | |
| Ouverture par clé triangle | 204802 | 204812 |
| Serrure clé passe | | |
| Ouverture par clé passe | 204817 | 204827 |
| Option clé passe | 602968 | 602968 |
| Cadenas | | |
| Ouverture par cadenas | 204819 | - |

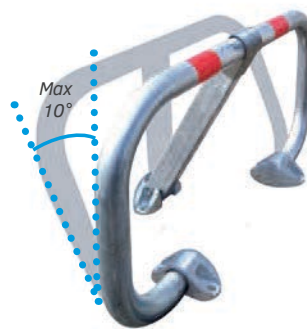

■ Réf. 204810

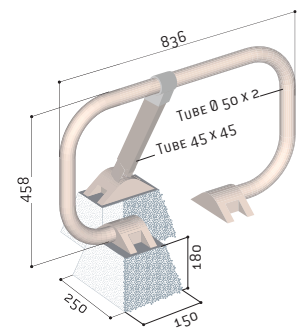

Réf. 204800



Réf. 204819



Réf. 204813

BLOC PARKING CLASSIQUE

Un modèle universel, simple d'utilisation, qui s'intègre efficacement.

Structure : tube acier galvanisé Sendzimir avec bandes réflectos à coller. Pied télescopique, sabots en aluminium moulé.

2 systèmes d'ouverture au choix :

- Serrure poussoir avec clés différentes (3 clés fournies)
ou clés identiques (3 clés fournies).
- Serrure par clé triangle.

| | |
|--------------------------------|--------|
| Serrure poussoir | |
| Ouverture par clés différentes | 204813 |
| Ouverture par clés identiques | 204814 |
| Serrure clé triangle | |
| Ouverture par clé triangle | 204815 |



■ Réf. 204813

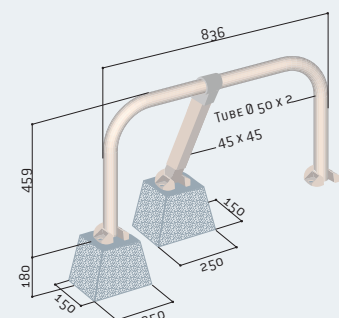

BUTÉE DE PARKING CAOUTCHOUC

Robuste et fonctionnelle, la butée de parking caoutchouc matérialise efficacement les extrémités de parking.

Trois longueurs : 550, 900 ou 1800 mm.

Largeur : 150 mm.

Hauteur : 100 mm.

Structure : caoutchouc recyclé.

Fixation : par boulons à expansion (non fournis).

| | |
|----------------------------|--------|
| Long. 550 mm | 207912 |
| Long. 900 mm | 207913 |
| Long. 1800 mm | 207914 |
| Option boulons à expansion | 111562 |



■ Réf. 207912 + 207913 + 207914

BUTÉE DE PARKING ACIER

Permet de délimiter l'extrémité des places de parking ou de prévenir la collision d'un véhicule avec un obstacle lors de manœuvres.

Deux longueurs : 750 et 1800 mm.

Hauteur : 120 mm.

Structure : tube acier ø 76 mm galvanisé ou peint sur galva selon nos coloris (voir page 9).

Fixation : sur platines, ancrage fourni.

| | Galva | Peint/galva |
|---------------|--------|-------------|
| Long. 750 mm | 207917 | 207918 |
| Long. 1800 mm | 207909 | 207910 |



■ Réf. 207910

■ Réf. 207918



Réf. 207912



Réf. 207910



Réf. 111250

TRACEUR DE LIGNES M-MARKERS

Idéal pour le repérage des places de parking de sièges sociaux ou de sites industriels. Peinture de qualité et tracé de précision, conforme au règlement REACH.

Aérosols : 500 ml de peinture pour l'intérieur et pour l'extérieur.

Autonomie : 50 mètres.

Options :

- **Machine à tracer**, l'outil idéal pour les longueurs réduites.
- **Chariot de marquage**, équipement de très haute qualité particulièrement stable grâce à ses 4 roues et permettant le traçage simultané d'une double couche avec deux aérosols. Largeur de ligne ajustable grâce à une échelle allant de 40 à 120 mm. Emplacement de stockage pour 4 aérosols.

| | |
|---------------------|--------|
| Traceur blanc | 111780 |
| Traceur jaune | 111781 |
| Options | |
| Machine à tracer | 111250 |
| Chariot de marquage | 111252 |



■ Réf. 111252

PROTECTION D'ANGLE EN CAOUTCHOUC

Un dispositif fonctionnel et particulièrement visible, grâce à ses couleurs contrastées, pour absorber les chocs sur les angles de vos sites de production ou de vos entrepôts. La version à angle arrondi offre une protection renforcée grâce à la surépaisseur de caoutchouc.

Matière : caoutchouc recyclé.

Hauteur : 800 mm.

Protection d'angle (angle droit) : hauteur 800 x longueur 90 x épaisseur 10 mm.

Protection d'angle renforcée (angle arrondi) : hauteur 800 x longueur 120 x épaisseur 15 mm.

| | |
|---------------|--------|
| Angle droit | 111803 |
| Angle arrondi | 111802 |



■ Réf. 111803



■ Réf. 111802



Réf. 111804



Réf. 111805

PROTECTION D'ANGLE EN MOUSSE EVA

Fine, légère et très simple d'installation, cette protection assure une excellente prévention à des conditions économiques particulièrement séduisantes.

Matière : en mousse EVA (Ethylene Vinyl Acetate).

Protection d'angle (angle droit) : hauteur 800 x longueur 90 x épaisseur 7 mm.

Protection d'angle renforcée (angle arrondi) : hauteur 800 x longueur 100 x épaisseur 10 mm.

| | |
|---------------|--------|
| Angle droit | 111805 |
| Angle arrondi | 111804 |



■ Réf. 111804



■ Réf. 111805

RALENTISSEUR

La meilleure offre pour limiter la vitesse des véhicules dans les zones privées : 3 modèles, 2 épaisseurs disponibles et 1 solution pour permettre le passage des câbles. Nos modèles offrent une bonne visibilité de jour comme de nuit grâce à l'alternance de modules jaune et noir et aux "yeux de chat".

Structure : produit de qualité supérieure en caoutchouc.

Version standard : jaune ou noir, hauteur 50 ou 70 mm.

Version avec passage de câble : jaune ou noir, hauteur 70 mm, équipée d'un passage de câbles (hauteur 45 x largeur 50 mm).

Fixation : par boulons à expansion (non fournis).

| | Jaune | Noir |
|---|--------|--------|
| Version standard – haut. 50 mm | | |
| Ralentisseur module central (l'unité) – long. 500 x larg. 400 mm | 111521 | 111522 |
| Ralentisseur extrémités (la paire) – 2 x long. 250 x larg. 400 mm | 111530 | |
| Version standard – haut. 70 mm | | |
| Ralentisseur module central (l'unité) – long. 500 x larg. 400 mm | 111515 | 111516 |
| Ralentisseur extrémités (la paire) – 2 x long. 250 x larg. 400 mm | 111520 | |
| Version avec passage de câbles – haut. 70 mm | | |
| Ralentisseur module central (l'unité) – long. 500 x larg. 500 mm | 111501 | 111502 |
| Ralentisseur extrémités (la paire) – 2 x long. 250 x larg. 500 mm | 111510 | |
| Option boulons à expansion pour haut. 50 et 70 mm | 111561 | |



■ Réf. 111521 + 111522 + 111530

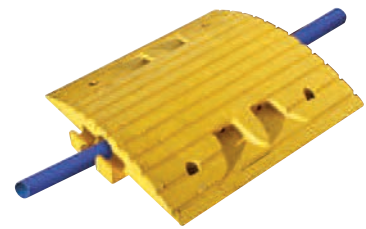

■ Réf. 111501

LES PRODUITS

Des produits modulaires pouvant s'adapter à toute largeur de voie.



Réf. 111521 + 111522 + 111530

COUSSIN DE RALENTISSEMENT

Ce ralentisseur avec sa profondeur de 900 mm agira comme un coussin pour ralentir le trafic tout en douceur.

Profondeur : 900 mm.

Hauteur au centre : 50 mm.

Structure extrémité : caoutchouc noir uniquement.

Structure module central : caoutchouc jaune et noir.

Fixation : par boulons à expansion (non fournis).

| | |
|---|--------|
| Coussin module central (l'unité) – larg. 490 mm | 111610 |
| Coussin extrémités (la paire) – larg. 250 mm | 111611 |
| Option boulons à expansion | 111562 |



■ Réf. 111610 + 111611

ÉTRIER DE PROTECTION Ø 35 ET Ø 60 MM

Parfait pour l'entourage des poteaux, parcmètres, réverbères...

Structure : tube acier Ø 35 ou Ø 60 mm.

Finition : acier galvanisé ou peint sur galva selon nos coloris (voir page 9).

Pose : par scellement direct, platines ou fourreaux en option.

| | Scellement direct | | Sur platines | |
|--------------|-------------------|-------------|--------------|-------------|
| | Galva | Peint/galva | Galva | Peint/galva |
| Tube Ø 35 mm | 201020 | 201021 | - | - |
| Tube Ø 60 mm | 201030 | 201031 | 291030 | 291031 |

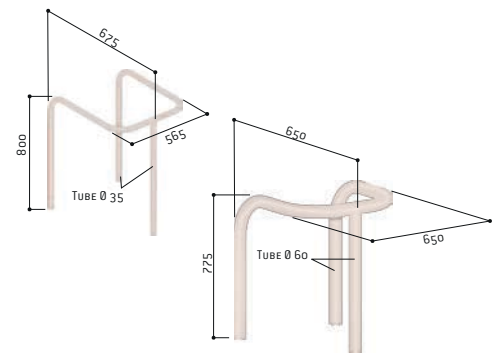

CORSET DE PROTECTION

Un entourage complet pour lampadaires, panneaux...

Dimensions : 700 x 700 mm.

Tube acier : Ø 60 mm

Finition : acier galvanisé ou peint sur galva selon nos coloris (voir page 9).

Pose : par emboîtement et scellement direct.

| | Galva | Peint/galva |
|------------|--------|-------------|
| Références | 201008 | 201009 |

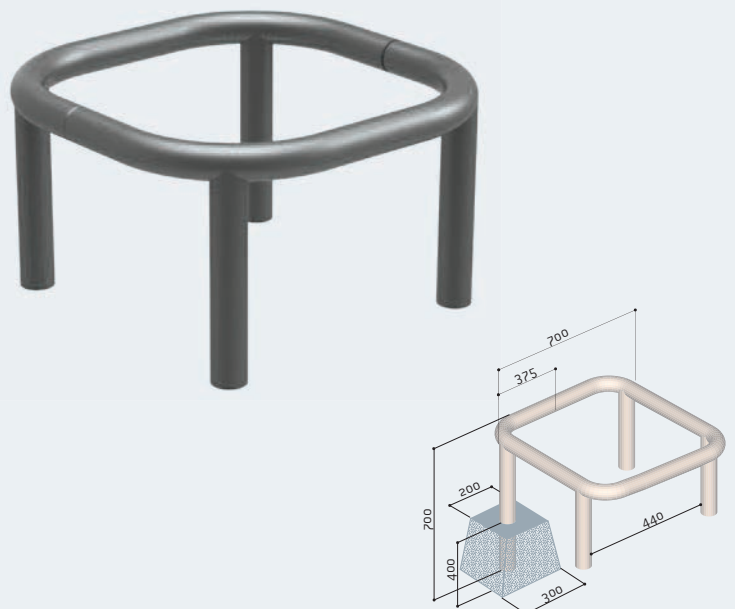

ÉPINGLE DE PROTECTION Ø 60 MM

Protection des bouches d'incendie, compteurs extérieurs...

Largeur : 625 mm.

Hauteur hors tout : 870 mm.

Structure : tube acier Ø 60 mm.

Finition : acier galvanisé, peint sur galva ou peint sur zinc selon nos coloris (voir page 9).

Pose : par scellement direct ; en option, platines ou fourreaux.

| Références | Scellement direct | | | Sur platines | | |
|------------|-------------------|-------------|------------|--------------|-------------|------------|
| | Galva | Peint/galva | Peint/zinc | Galva | Peint/galva | Peint/zinc |
| 201060 | 201061 | 201065 | 291060 | 291061 | - | |



■ Réf. 201060

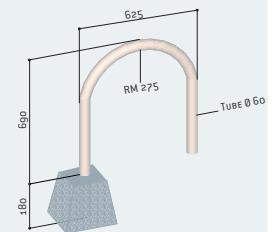

■ Réf. 201061



■ Réf. 201065

ÉPINGLE DE PROTECTION Ø 50 MM

Protection des bouches d'incendie, compteurs extérieurs...

Largeur : 300 mm.

Hauteur hors tout : 870 mm.

Structure : tube acier Ø 50 mm.

Finition : acier galvanisé ou peint sur galva selon nos coloris (voir page 9).

Pose : par scellement direct, platines en option.

| Références | Galva | Peint/galva |
|------------|--------|-------------|
| | 201066 | 201067 |



■ Réf. 201067

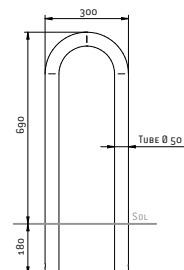

BARRIÈRE AMOVIBLE ÉCOBAR®

Barrière de manifestation, barrière de police, barrière de foule... Un équipement indispensable pour la canalisation temporaire des effectifs.

Cadre : tubes acier \varnothing 35 mm et 1,5 mm d'épaisseur. Coins arrondis et poids limité pour un meilleur confort de manipulation.

Pieds : biseautés pour une meilleure stabilité. Conçus pour accepter dénivelé et rotation.

Accrochage : universel.

Stockage : réduit et rangement au carré grâce aux pieds décalés.

Plaque d'identification : en tôle 114 x 100 mm avec découpe laser en option.

Finition : acier galvanisé.

| | |
|--------------------|--------|
| Écobar 14 barreaux | 200060 |
| Écobar 18 barreaux | 200070 |

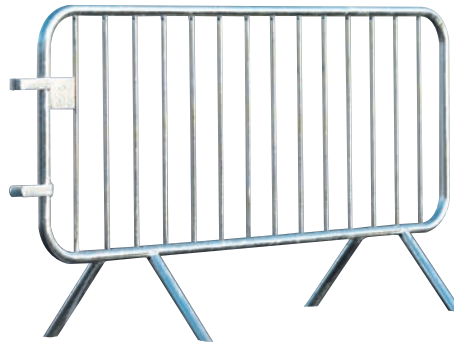

■ Réf. 200060

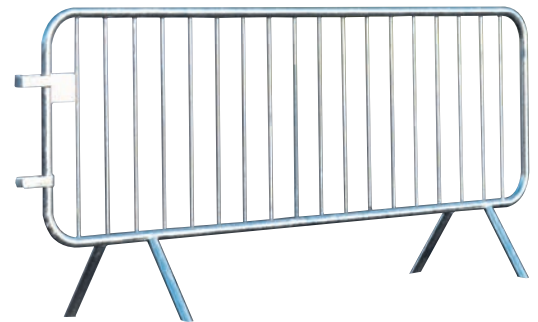

■ Réf. 200070

**LES
PRODUITS**

Une barrière indispensable, robuste et au rapport qualité/prix imbattable. Facile à stocker pour un rangement au carré !

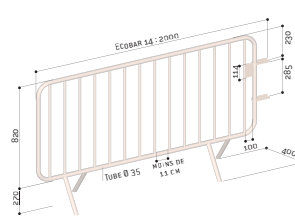

Réf. 200060

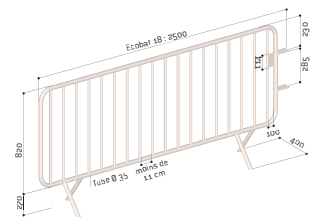

Réf. 200070

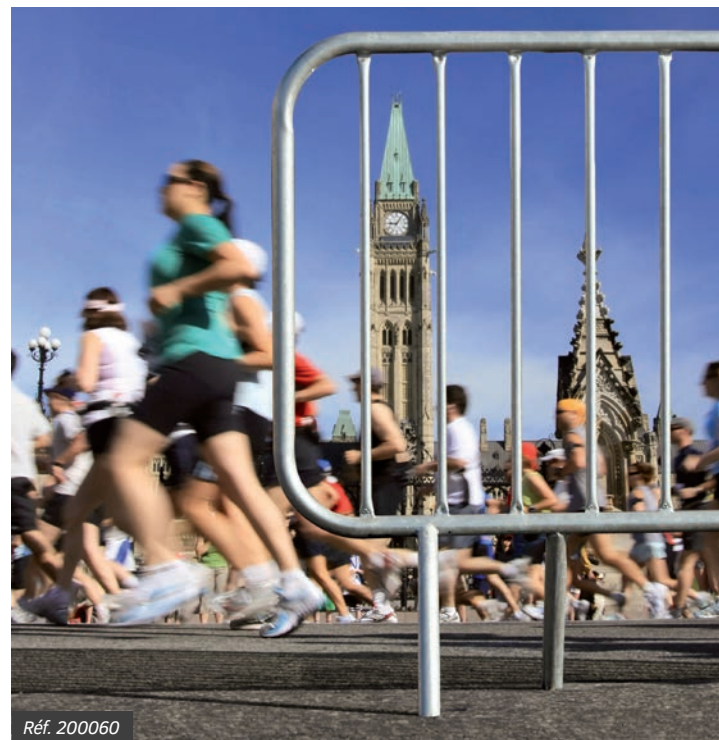

Réf. 200060



MIROIRS MULTI-USAGES QUALITÉ INOX ET ANTI-GIVRE/ANTI-BUÉE

NOUVEAUTÉ

Les miroirs INOX multi-usages VIALUX® s'adaptent en extérieur comme en intérieur à tous les environnements, hors voies publiques. En acier inoxydable, ces miroirs ont été conçus pour résister aux conditions climatiques les plus défavorables. Leur version anti-givre/anti-buée, développée par VIALUX®, ne nécessite aucun raccordement électrique.

Fixation : en acier galvanisé pour murs, poteaux ronds (ø 76 à 90 mm) et poteaux rectangulaires (60 x 80 ou 80 x 80 mm). Important : les miroirs INOX sont à installer exclusivement sur des poteaux en acier.

Joint noir : miroirs cerclés par un joint PVC à armature métallique, résistant aux contraintes extérieures.

Qualité Inox : l'optique en acier inoxydable, incassable et insensible aux UV, garantit une grande longévité. La précision de son polissage assure une qualité d'image incomparable.

Qualité Inox anti-givre/anti-buée : l'optique en acier inoxydable est équipée d'un système exclusif de désembuage et dégivrage sans installation électrique.

Accessoires : poteaux disponibles pour tous les modèles. Nous consulter.



■ Réf. 100841

| Distance maxi de l'utilisateur au miroir | Optique | Inox | Inox |
|--|--------------|-----------------|-----------------------------------|
| | | Garantie 10 ans | Garantie 10 ans |
| | | Qualité Inox | Qualité Inox anti-givre/anti-buée |
| 9 m | 600 x 400 mm | 100841 | 100386 |
| 11 m | ø 600 mm | 100358 | 100840 |
| 20 m | 800 x 600 mm | 100842 | 100843 |

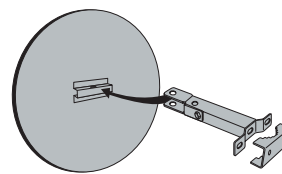

Qualité inox sur poteau/sur mur

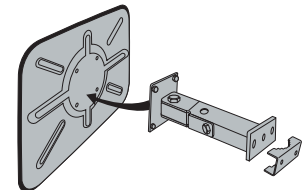

Qualité anti-givre/anti-buée sur poteau/sur mur

Contrôle deux directions



MIROIR ANTI-GIVRE/ANTI-BUÉE - Dispositif 2 en 1

La fonction anti-buée du miroir VIALUX® empêche la formation de buée quel que soit le niveau de température ou le niveau d'humidité du lieu où est installé le miroir. La fonction anti-givre du miroir VIALUX® résiste à des températures allant jusqu'à -20°C. Le miroir libère la chaleur emmagasinée dans la journée afin d'éviter la formation du givre.



Réf. 100358



Réf. 100386

MIROIR DE PARKING 103 ESP

Une solution simple et économique pour éviter les angles morts. Ce miroir permet une visibilité de 2 mètres entre l'utilisateur et le miroir.

Fixation : par rotule orientable dans toutes les directions. La visserie et le nécessaire de fixation pour murs ou poteaux sont fournis.

Qualité Polymir® : l'optique Polymir® renvoie une image nette, sans aucune déformation. Elle est incassable, indéformable, résistante aux chocs et possède un traitement de surface anti-UV.

| Distance de l'utilisateur au miroir | Optique | Référence |
|-------------------------------------|----------|-----------|
| 2 m | ø 300 mm | 100025 |



Polymir®
3 Garantie ans

Réf. 100025

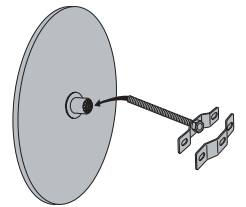

sur poteau / sur mur

Contrôle deux directions



vision à 90°



Réf. 100021

P.A.S®
5 Garantie ans

MIROIR DE PARKING VUMAX

Le bombage de ce miroir dédié aux sorties de parking sans dégagement, augmente le champ de vision sans gêner le passage. Positionné à la verticale, il permet un faible encombrement et à l'horizontal, une vision grand angle à 180°.

Fixation : universelle pour murs et poteaux de 34 à 90 mm de section. Elle permet un réglage précis de la position du miroir.

Qualité P.A.S® : l'optique P.A.S® bénéficie, en plus de la qualité Polymir®, d'un traitement anti-rayures et antistatique offrant une garantie supplémentaire de 2 ans.

| Distance de l'utilisateur au miroir | Optique | Références |
|-------------------------------------|--------------------|------------|
| 4 m | 440 x 75 x 220 mm | 100021 |
| 6 m | 600 x 100 x 300 mm | 100023 |



■ Réf. 100023

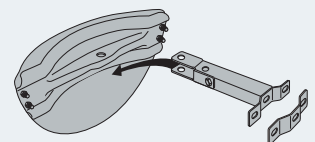

sur poteau / sur mur

MIROIRS MULTI-USAGES AVEC CADRE BLANC

Les miroirs multi-usages VIALUX® s'adaptent, en intérieur comme en extérieur, à tous les environnements qui ne présentent pas de contrainte particulière : sorties de garage, circulation en milieu privé, surveillance des magasins, ateliers, machines...

Cadre : en résine thermoplastique traité et testé anti-UV pour éviter le craquellement et le jaunissement.

Fixation : en acier galvanisé pour murs et poteaux de 60 à 90 mm de section. Elle permet un réglage précis de la position du miroir.

Qualité Polymir® : l'optique Polymir® renvoie une image nette, sans aucune déformation. Elle est incassable, indéformable, résistante aux chocs et possède un traitement de surface anti-UV.

Qualité P.A.S.® : l'optique P.A.S.® bénéficie, en plus de la qualité Polymir®, d'un traitement anti-rayures et antistatique offrant une garantie supplémentaire de 2 ans.

ACCESSOIRES :



- Poteaux disponibles pour tous les modèles.
- Ces miroirs (hors ø 400 et ø 500 mm) peuvent être équipés du film chauffant anti-givre/anti-buée.



■ Réf. 100031



■ Réf. 100030

| Distance maxi de l'utilisateur au miroir | Optique |  |  |
|--|--------------|---|---|
| | | Qualité Polymir® | Qualité P.A.S.® |
| 5 m | ø 400 mm | 100015 | 100166 |
| 7 m | ø 500 mm | 100016 | 100167 |
| 9 m | 600 x 400 mm | 100031 | 100168 |
| 11 m | ø 600 mm | 100030 | 100169 |
| 15 m | ø 700 mm | 100160 | 101100 |
| 20 m | 800 x 600 mm | 100161 | 100170 |
| 20 m | ø 800 mm | 100018 | 100171 |
| 30 m | 1000 x 800 | 100164 | 100173 |

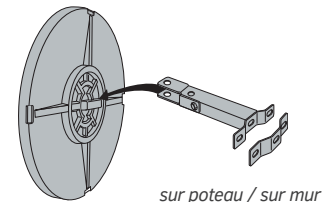
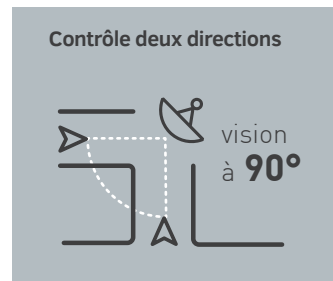

Réf. 100169



Réf. 100160

LIGNE CONVIVIALE®

ABRI CAISSE CONVIVIALE®

NOUVEAUTÉ

Un abri moderne au service de l'utilisateur.

Dimensions : largeur 1000 x hauteur 2200 x profondeur 1000 mm.

Poteaux : tube acier 100 x 60 mm.

Toiture : vitrage en PMMA fumé épaisseur 6 mm.

Livré avec plaque signalétique (sérigraphie non fournie).

Bardages : en verre sécurisé épaisseur 8 mm.

Finition : peint sur galva selon nos coloris (voir page 9).

Pose : par scellement direct.

Référence 529379



Une gamme d'abris fonctionnels, permettant la protection des usagers aux abords des caisses automatiques de parking situées en extérieur.

ABRI CAISSE VOÛTE

NOUVEAUTÉ

Un classique pour la protection des usagers.

Dimensions : largeur 1500 x hauteur 2500 x profondeur 1500 mm.

Poteaux : tube acier 80 x 80 mm sur platines.

Toiture : Voûte en polycarbonate alvéolaire épaisseur 6 mm traité anti-UV.

Bardages : en verre sécurisé épaisseur 8 mm.

Finition : peint sur galva selon nos coloris (voir page 9).

Pose : sur platines.

Référence 529200



ABRI CAISSE MILAN

NOUVEAUTÉ

Un design épuré et fonctionnel.

Dimensions : largeur 1500 x hauteur 2600 x profondeur 1500 mm.

Poteaux : tube acier 80 x 80 mm sur platines.

Toiture : panneaux en polycarbonate alvéolaire épaisseur 10 mm traité anti-UV.

Bardages : en verre sécurisé épaisseur 8 mm.

Finition : peint sur galva selon nos coloris (voir page 9).

Pose : sur platines.

Référence 529205



PASSAGE COUVERT MILAN

NOUVEAUTÉ

Une structure simple et moderne, pour la protection des flux de piétons.

Dimensions : longueur 2500 x hauteur 2880 x profondeur 2434 mm.

Extension : possible par module de 2500 mm.

Poteaux : carrés en tube acier 80 x 80 mm.

Voûte : en polycarbonate alvéolaire épaisseur 10 mm traité anti-UV.

Finition : peint sur galva selon nos coloris (voir page 9).

Fixation : sur platines, pieds réglables en hauteur, chevilles à expansion fournies.

OPTIONS :

- **Bardage latéral :** cadre profilé aluminium et vitrage en polycarbonate alvéolaire épaisseur 10 mm, traité anti-UV.
- **Extension :** module complémentaire, longueur 2500 mm.

| | |
|---|--------|
| Passage couvert – module initial | 529255 |
| Passage couvert – module complémentaire | 529256 |
| Bardage latéral pour passage couvert initial (pour 1 côté) | 529043 |
| Bardage latéral pour passage couvert complémentaire (pour 1 côté) | 529048 |



■ Réf. 529255 + 529256



Pied réglable



PASSAGE COUVERT VOÛTE

Un abri de piétons modulable en fonction des besoins, disponible avec ou sans éclairage LED.

Dimensions : longueur 2500 x hauteur 2635 x profondeur 2090 mm.

Poteaux : carrés en tube acier 80 x 80 mm.

Voûte : en polycarbonate alvéolaire épaisseur 6 mm traité anti-UV.

Finition : peint selon nos coloris (voir page 9).

Éclairage LED : ruban de LED intégré à la structure et monté en usine.

Alimentation : 220 V, branchement à réaliser par un professionnel (disjoncteur non fourni).

Fixation : sur platines, pieds réglables en hauteur, chevilles à expansion fournies.

OPTIONS :

- **Bardage latéral :** cadre profilé aluminium et vitrage en polycarbonate alvéolaire épaisseur 10 mm, traité anti-UV.
- **Extension :** module complémentaire, longueur 2500 mm.

| | Sans éclairage LED intégré | Avec éclairage LED intégré |
|---|----------------------------|----------------------------|
| Passage couvert – module initial | 529040 | 529040L |
| Passage couvert – module complémentaire | 529041 | 529041L |
| Bardage latéral pour passage couvert initial (pour 1 côté) | 529043 | - |
| Bardage latéral pour passage couvert complémentaire (pour 1 côté) | 529048 | - |



Réf. 529040 + 529041

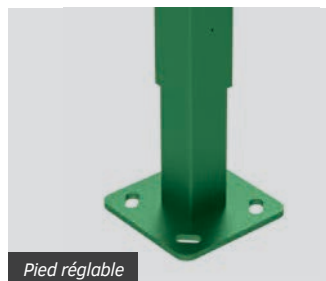

Pied réglable





SOLUTIONS **FUMEURS**

ESPACES
DÉDIÉS
& PROPRETÉ





sommaire



CENDRIERS

| | |
|------------------------------|-----|
| Potelets cendriers | 160 |
| Cendriers muraux | 161 |
| Corbeille cendrier | 161 |



ABRIS FUMEURS

| | |
|-------------------|-----|
| Voûte | 162 |
| Milan | 163 |
| Parasol | 164 |
| Éco | 165 |



LIGNE PROVINCE

POTELET - CENDRIER

Un potelet-cendrier pratique et idéal pour conserver l'harmonie du mobilier urbain.

- Contenance :** 1500 mégots environ.
- Vidage :** propre, facile et rapide par déverrouillage (serrure située sur le haut du potelet) et bouchon au bas du cendrier.
- Structure :** tube acier extérieur \varnothing 76 mm et intérieur \varnothing 60 mm.
- 4 pommeaux au choix :** City, Agora, Boule ou Forum.
- Hauteur hors tout :** 1180 mm hors pommeaux.
- Grille d'écrasement :** empêche les détritux volumineux.
- Finition :** peint sur zinc selon nos coloris (voir page 9).
- Sérigraphie :** fournie.
- Fixation :** par scellement direct.



| | | | | |
|------------|--------|--------|--------|--------|
| Références | 206585 | 206586 | 206587 | 206589 |
|------------|--------|--------|--------|--------|

■ Réf. 206585

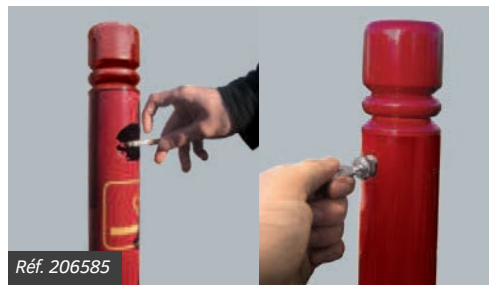

Réf. 206585



Réf. 206580

POTELET - CIGARETTE

Une solution innovante pour lutter contre l'éparpillement des mégots tout en protégeant les piétons, avec la même efficacité que les autres potelets de trottoir.

- Contenance :** 3000 mégots environ.
- Vidage :** propre, facile et rapide par le bas du tube.
- Structure :** tube acier extérieur \varnothing 76 mm et tête en aluminium moulé.
- Plateau d'écrasement :** empêche les détritux volumineux.
- Deux modèles disponibles :**
 - Sur fourreau à sceller, verrouillable par clé triangle.
 - Sur fourreau platine à poser ou fixer au sol, verrouillable par cadenas.
- Finition :** peint sur galva « couleurs cigarette » ou monochrome.
- Sérigraphie :** fournie.

| | |
|---|--------|
| Modèle sur fourreau à sceller - haut. 1210 mm | 206580 |
| Modèle sur fourreau platine - haut. 1450 mm | 206581 |



■ Réf. 206580



Réf. 206581



Réf. 206580

CENDRIER - CIGARETTE

PRODUIT MODIFIÉ

Information disponible sur procity.fr

L'alter ego du potelet cigarette à poser sur les poteaux de tous vos abris ou sur mur grâce à l'option platine murale.

- Vidage :** propre, facile et rapide par le bas du tube.
- Tube :** acier \varnothing 76 mm et tête en aluminium moulé.
- Plateau d'écrasement :** empêche les détritux volumineux.
- Hauteur :** 600 mm.
- Finition :** peint sur galva « couleurs cigarette » ou monochrome.
- Option :** platine murale.

| | |
|-----------|--------|
| Référence | 206579 |
|-----------|--------|

| | |
|-----------------------|--------|
| Option platine murale | 206578 |
|-----------------------|--------|



CENDRIER MURAL TUBE

Un cendrier mural proposé à des conditions économiques particulièrement avantageuses, sans rien sacrifier à l'élégance et à la fonctionnalité.

Structure : en aluminium brossé.

Vidage : par clapet sur la partie basse, fermé par clé triangle.

Contenance : 2 litres.

Dimensions : ø 80 x hauteur 480 mm.

Signalétique et visserie : fournies.

| | |
|---------------|--------|
| Tube rond | 206596 |
| Tube biseauté | 206597 |



■ Réf. 206597

■ Réf. 206596



Ref. 206596

CENDRIER MURAL CARRÉ

Structure : acier laqué noir avec plateau d'écrasement des mégots.

Vidage : par porte avant, fermée par clé cylindre.

Contenance : 3 litres.

Dimensions : largeur 250 x hauteur 350 x profondeur 85 mm.

| | |
|-----------|--------|
| Référence | 208021 |
|-----------|--------|



CORBEILLE - CENDRIER

Une corbeille-cendrier qui assure l'extinction des mégots et ainsi évite la propagation du feu dans la corbeille.

Structure : corbeille à papier en métal.

Vidage : cendrier et seau intérieur amovibles pour vider et nettoyer les éléments.

Finition : peint RAL 7016.

Deux modèles disponibles :

- Corbeille-cendrier trémie, cendrier étouffoir de 2 L.
- Corbeille-cendrier bac à sable, cendrier bac à sable de 1,5 L avec grille perforée.

| | |
|--|--------|
| Corbeille-cendrier trémie, ø 250 x haut. 650 mm | 208040 |
| Corbeille-cendrier bac à sable, ø 260 x haut. 620 mm | 208041 |
| Carton de 4 sachets recharge de 2 kilos de sable | 208025 |

PRODUIT SUPPRIMÉ



■ Réf. 208040

■ Réf. 208041

ABRI FUMEURS VOÛTE

Un abri fumeurs fonctionnel qui crée un espace spacieux protégeant les fumeurs des intempéries.

Deux longueurs : 2500 ou 5000 mm (accès largeur 1000 mm).

Profondeur : 1560 mm.

Hauteur : 2540 mm.

Poteaux carrés : tube acier 80 x 80 mm sur platines.

Cadre de toiture : deux traverses en tube aluminium 40 x 60 mm et deux gouttières en profilé aluminium. Arceaux en profilés aluminium cintrés.

Toiture : voûte en polycarbonate alvéolaire translucide épaisseur 6 mm, traité anti-UV.

Bardages de façade, de côtés et de fond : en verre sécurisé épaisseur 8 mm avec signalétique de sécurité.

Fixation bardage : système de pincement pour un remplacement aisé en cas de vandalisme.

Finition : peint sur galva selon nos coloris (voir page 9).

Solutions cendriers : voir page 160.



■ Réf. 529370 + 209116

| | |
|---------------|--------|
| Long. 2500 mm | 529370 |
| Long. 5000 mm | 529371 |

Options

| | |
|----------------------------------|--------|
| Coupe-vent de toiture (la paire) | 529054 |
| Éclairage LED, 220V | 509041 |
| Assis-débout | 209147 |
| Banc/tablette | 209116 |

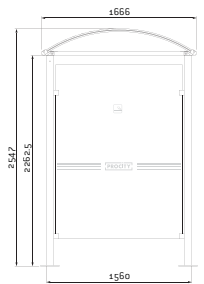
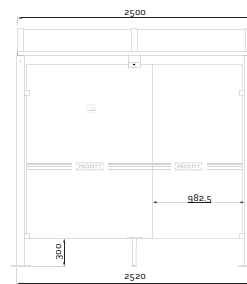

Réf. 529371

ABRI FUMEURS MILAN

NOUVEAUTÉ

Un abri fumeurs design et facilement identifiable grâce à son coupe-vent signalétique en option.

Longueur : 2500 ou 5000 mm (accès largeur 1000 mm).

Profondeur : 1560 mm.

Hauteur : 2600 mm.

Poteaux carrés : tube acier 80 x 80 mm sur platines.

Cadre de toiture : deux traverses en tube aluminium 60 x 60 mm.

Toiture : panneau en polycarbonate alvéolaire translucide épaisseur 10 mm, traité anti-UV.

Bardages de façade, de côtés et de fond : en verre sécurisé épaisseur 8 mm avec signalétique de sécurité.

Fixation bardage : système de pincement pour un remplacement aisé en cas de vandalisme.

Finition : peint sur galva selon nos coloris (voir page 9).

Solutions cendriers : voir page 160.



■ Réf. 529405 +529407+529408+209147

| | |
|---------------|--------|
| Long. 2500 mm | 529405 |
| Long. 5000 mm | 529406 |

Options

| | |
|--|--------|
| Coupe-vent* latéraux (la paire) | 529407 |
| Coupe-vent* face avant - long. 2500 mm | 529408 |
| Coupe-vent* face avant - long. 5000 mm | 529409 |
| Assis-débout | 209147 |
| Banc/tablette | 209116 |

* Sérigraphie non fournie.



LES PRODUITS

L'abri fumeurs Milan peut être proposé en monochrome ou en bicolore.

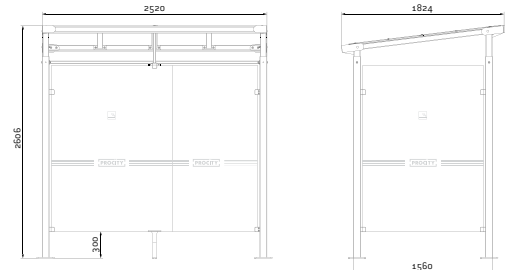

Réf. 529406

ABRI FUMEURS PARASOL

**PRODUIT
SUPPRIMÉ**

La solution idéale pour les petits espaces. Les assis-debout Parasol, en option, sont parfaitement adaptés à cet abri.

Mât : poteau en acier \varnothing 100 mm, épaisseur 4 mm, sur platine \varnothing 450 mm, épaisseur 10 mm.

Hauteur hors tout : 2678 mm.

Hauteur sous toiture : 2200 mm.

Finition : acier peint sur galva selon nos coloris (voir page 9).

Montage : notice de montage fournie (fixation au sol non fournie).

Solutions cendriers : voir page 160.

TOITURE

Dimensions : 1800 x 1800 mm.

Toit : en tôle pliée épaisseur 1 mm.

Poteau : \varnothing 114 mm, épaisseur 3,6 mm.

Finition : laquée blanc RAL 9010 à l'extérieur, gris clair RAL 7032 à l'intérieur.

TABLETTE

Dimension : \varnothing 600 mm.

Structure : en acier.

Hauteur de la tablette : 1094 mm.

| | |
|-----------|--------|
| Référence | 208500 |
|-----------|--------|

| | |
|-----------------------------|--------|
| Option assis-debout Parasol | 208510 |
|-----------------------------|--------|

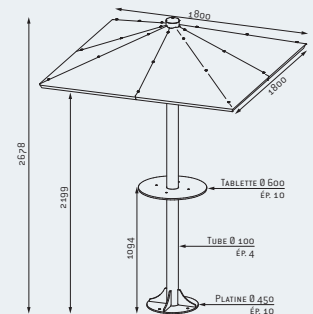

ABRI FUMEURS ÉCO

PRODUIT MODIFIÉ

Information disponible
sur procity.fr

Un abri fumeurs à la fois simple, solide et très économique. Il permet d'offrir aux fumeurs un espace couvert, à l'abri du vent et de la pluie.

Longueur: 2526 mm.

Profondeur: 1861 mm.

Structure: tubes en aluminium anodisé \varnothing 50 mm sur platines à assembler avec des raccords en aluminium moulé bloqués par vis inox.

Toiture et bardages: panneaux en polycarbonate alvéolaire épaisseur 10 mm traités anti-UV.

Solutions cendriers: voir page 160.



Référence 529380

Retrouvez tous nos assis-debout page 57.

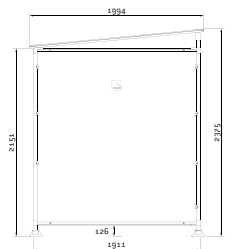
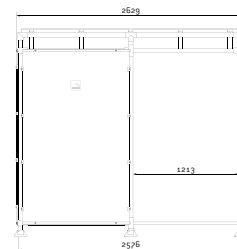

INDUSTRIE ET TP

DES ZONES
DÉFINIES
& SÉCURISÉES





sommaire

| | | |
|---|-------------------------------------|--|
|  | ARCEAUX | Arceaux 168 Épingle et potelet 169 |
|  | PROTECTIONS | Protections d'angles 170 Barrières, poteaux 172 Lisse de protection, passe câbles 173 |
|  | MIROIRS | Hémisphériques 174 Miroirs extérieurs 176 Miroirs intérieurs 178 |
|  | BARRIÈRES ET PASSERELLES | Barrières, TP, rampe 180 |
|  | TRACEUR ET ACCESSOIRES | Cône, grillage, sac, ruban, traceur de chantier . . . 182 |

ARCEAU Ø 76 MM

Grâce à son diamètre de 76 mm, cet arceau gagne en visibilité et accroît son rôle préventif. La très grande largeur de gamme permet de répondre à tous vos besoins d'aménagement.

Deux longueurs : 750 ou 1000 mm.

Trois hauteurs : 350, 600 ou 1000 mm.

Tube acier : ø 76 mm, épaisseur 3 mm.

Finition : peint sur zinc RAL 1021.

Bandes noires : collées ou à coller soi-même avec le kit autocollant.

Tôle basse de protection (selon les modèles) : épaisseur 3 mm.

Fixation : sur platines.

| | | NOUVEAUTÉ | |
|---|---------------------------------|------------------|--|
| | | RAL 1021 | RAL 1021 + bandes noires collées |
| Arceau long. 750 mm | | | |
| Haut. 600 mm | Arceau simple | 213250 | 213065 |
| | Arceau simple avec tôle basse | 213251 | 213066 |
| Haut. 1000 mm | Arceau simple | 213252 | 213076 |
| | Arceau renforcé | 213253 | 213080 |
| | Arceau simple avec tôle basse | 213254 | 213078 |
| | Arceau renforcé avec tôle basse | 213255 | 213082 |
| Arceau long. 1000 mm | | | |
| Haut. 350 mm | Arceau simple | 213260 | 213115 |
| | Arceau simple avec tôle basse | 213261 | 213116 |
| Haut. 600 mm | Arceau simple | 213262 | 213135 |
| | Arceau simple avec tôle basse | 213263 | 213136 |
| Haut. 1000 mm | Arceau simple | 213264 | 213156 |
| | Arceau renforcé | 213265 | 213160 |
| | Arceau simple avec tôle basse | 213266 | 213158 |
| | Arceau renforcé avec tôle basse | 213267 | 213162 |
| Option kit autocollant NOUVEAUTÉ | | | |
| Kit pour arceaux simple ou renforcé | | 213275 | - |
| Kit pour arceaux simple ou renforcé avec tôle basse | | 213278 | - |



■ Réf. 213082



Arceau simple

Arceau renforcé

Arceau simple avec tôle basse

Arceau renforcé avec tôle basse



Réf. 213116

ARCEAU BAS DE PROTECTION Ø 60 MM

Une solution simple et efficace pour délimiter les espaces ou matérialiser les zones de sécurité.

Trois longueurs : 1000, 1500 ou 2000 mm.

Hauteur : 300 mm.

Tube acier : ø 60, épaisseur 2 mm.

Finition : acier galvanisé ou peint sur zinc RAL 1021.

Bandes noires : collées ou à coller soi-même avec le kit autocollant.

Fixation : sur platines (scellement direct en option).

| | | NOUVEAUTÉ | |
|---|--------|------------------|--|
| | | Galva | RAL 1021 + bandes noires collées |
| Long. 1000 mm | 294100 | 294106 | 294103 |
| Long. 1500 mm | 294101 | 294107 | 294104 |
| Long. 2000 mm | 294102 | 294108 | 294105 |
| Option kit autocollant NOUVEAUTÉ | | - | 213271 |



■ Réf. 294104

ARCEAU Ø 60 MM

Arceau simple ou renforcé, à la présence discrète mais efficace. Spécialement conçu pour la protection des personnes et des machines à l'intérieur des ateliers.

Trois longueurs : 1000, 1500 ou 2000 mm.

Hauteur : 1000 mm.

Tube acier : ø 60 mm.

Finition : acier galvanisé ou peint sur zinc selon nos coloris (voir page 9).

Bandes noires : déjà collées ou à coller soi-même avec le kit autocollant

Fixation : sur platines.

Option : fixation scellement direct (nous consulter).

| | Galva | RAL standard | RAL 1021 + bandes noires collées | RAL 9010 + bandes rouges collées |
|------------------------|--------|--------------|----------------------------------|----------------------------------|
| Arceau simple | | | | |
| Long. 1000 mm | 294006 | 294020 | 294043 | 294030 |
| Long. 1500 mm | 294007 | 294021 | 294044 | 294031 |
| Long. 2000 mm | 294008 | 294022 | 294045 | 294032 |
| Arceau renforcé | | | | |
| Long. 1000 mm | 294206 | 294220 | 294243 | 294230 |
| Long. 1500 mm | 294207 | 294221 | 294244 | 294231 |
| Long. 2000 mm | 294208 | 294222 | 294245 | 294232 |

Options **NOUVEAUTÉ**

| | | | | |
|-----------------------|---|--------|---|---|
| Kit autocollant noir | - | 213275 | - | - |
| Kit autocollant rouge | - | 213276 | - | - |



LES
PRODUITS

Solution économique : choisissez nos arceaux RAL 1021 et le kit autocollant bandes noires à coller soi-même.

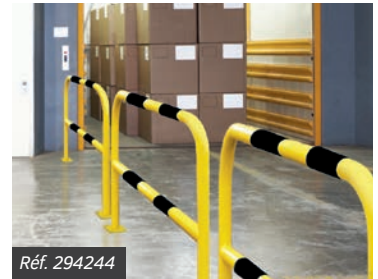

ARCEAU Ø 50 MM

Arceau modulaire qui permet de s'adapter à tous les besoins grâce à ses options.

Longueur : 1250 mm.

Hauteur : 1000 mm.

Tube acier : ø 50 mm.

Finition : peint sur phosphatation RAL 1021 et bandes noires à coller.

Modèle standard : arceau simple.

Fixation : sur platines.

Options : barre de renfort et tôle de protection.

| | RAL 1021 + bandes noires à coller |
|-----------------------------|-----------------------------------|
| Référence | 204040 |
| Options | |
| Barre de renfort + raccords | 204044 |
| Tôle de protection | 204043 |



ÉPINGLE ET POTELET Ø 50 MM

Hauteur : 1000 mm.

Réalisés : en tube d'acier ø 50 mm.

Finition : peint sur phosphatation RAL 1021 et bandes noires à coller.

Fixation : sur platines.

| | RAL 1021 + bandes noires à coller |
|---------|-----------------------------------|
| Épingle | 204045 |
| Potelet | 204324 |

■ Réf. 204324

■ Réf. 204045



ANGLE DE PROTECTION EN TÔLE

Installé en intérieur, ce dispositif permet de protéger les rayonnages ou les machines sensibles des coups de chariots élévateurs lors des manœuvres. Sa hauteur et sa signalisation améliorent la visibilité et préviennent la détérioration des installations fixes.

Dimensions : longueur 160 x largeur 160 mm.

Trois hauteurs : 400, 800 ou 1200 mm.

Structure : tôle d'acier épaisseur 6 mm (5 mm pour la hauteur 400 mm).

Finition : peint sur zinc RAL 1021 et bandes noires collées ou à coller.

Fixation : sur platines.

| | RAL 1021 | RAL 1021 + bandes noires collées |
|------------------------|----------|-------------------------------------|
| Haut. 400 mm | 213205 | 213202 |
| Haut. 800 mm | 213208 | 213206 |
| Haut. 1200 mm | 213209 | 213210 |
| Option kit autocollant | 213273 | - |



■ Réf. 213209 + 213273

GAMME PROTECTION

Retrouvez d'autres protections d'angles.
Voir page 148

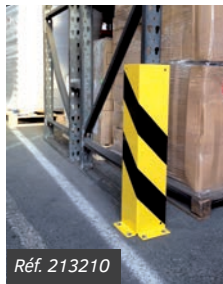

PROTECTION D'ANGLE EN CAOUTCHOUC SUR TRAVERSE ACIER

Un dispositif particulièrement renforcé pour une protection accrue.

Traverse : en acier galvanisé.

Protection : en caoutchouc noir à bandes verticales jaunes teintées dans la masse.

Extrémités : en plastique noir rigide.

Dimensions : hauteur 1000 x largeur 100 x épaisseur 20 mm.

Référence 111800

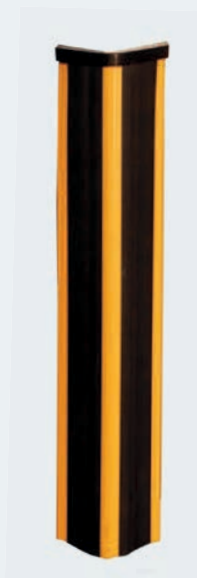

BUTÉE DE QUAI

Un élément massif noir en caoutchouc recyclé pour matérialiser les espaces logistiques et prévenir les dégradations des véhicules.

Dimensions : longueur 500 x largeur 150 x hauteur 100 mm.

Finition : ensemble unique teinté noir dans la masse.

Fixation : par 4 boulons (non fournis), à la verticale ou à l'horizontale selon vos besoins.

Butée de quai 111812

Option boulons à expansion 111562



ARCEAU D'ANGLE RENFORCÉ À 2 PIEDS

PRODUIT MODIFIÉ

Information disponible sur procity.fr

Pour protéger les angles des bâtiments ou les machines des mauvaises manœuvres des véhicules.

Deux dimensions : longueur 580 x largeur 580 x hauteur 430 ou longueur 800 x largeur 800 x hauteur 1000 mm.

Tube acier : ø 60 mm, épaisseur 3 mm.

Finition : acier galvanisé ou peint sur zinc RAL 1021 et bandes noires collées ou à coller.

Fixation : sur platines ou scellement direct.



■ Réf. 294416

| | Sur platines | | | Scellement direct | | |
|------------------------|--------------|-------------------|----------------------------------|-------------------|-------------------|----------------------------------|
| | Galva | RAL 1021 | RAL 1021 + bandes noires collées | Galva | RAL 1021 | RAL 1021 + bandes noires collées |
| Haut. 430 mm | 294415 | 294417 | 294416 | 204415 | 204417 | 204416 |
| Haut. 1000 mm | 294506 | 294505 | 294507 | 204506 | 204505 | 204507 |
| Option kit autocollant | - | 213271 | - | - | 213271 | - |



Réf. 294507



Réf. 213011



Solution économique : choisissez nos arceaux RAL 1021 et le kit autocollant bandes noires à coller soi-même.

ARCEAU D'ANGLE À 3 PIEDS

Idéal pour protéger angles, équipements sensibles ou coins de rayonnages. Le 3^{ème} pied accroît la sécurité et augmente la visibilité de l'obstacle.

Dimensions : longueur 600 x largeur 600 mm.

Deux hauteurs : 600 ou 1200 mm.

Tube acier : ø 76 mm, épaisseur 3 mm.

Finition : peint sur zinc RAL 1021 et bandes noires collées ou à coller.

Fixation : sur platines.

| | RAL 1021 | RAL 1021 + bandes noires collées |
|------------------------|--------------|----------------------------------|
| | Haut. 600 mm | 213015 |
| Haut. 1200 mm | 213016 | 213011 |
| Option kit autocollant | 213275 | - |



■ Réf. 213011

BARRIÈRE EXTENSIBLE ACIER JAUNE ET NOIR

Un grand classique de la protection temporaire.

Hauteur : 1000 mm.

Extensible : jusqu'à 3000 mm.

Poteaux : ø 25 mm, piètements ø 30 mm.

Assemblage : par rivets.

Finition : laquée jaune et noir sur acier brut.

| | |
|-----------|--------|
| Référence | 100105 |
|-----------|--------|

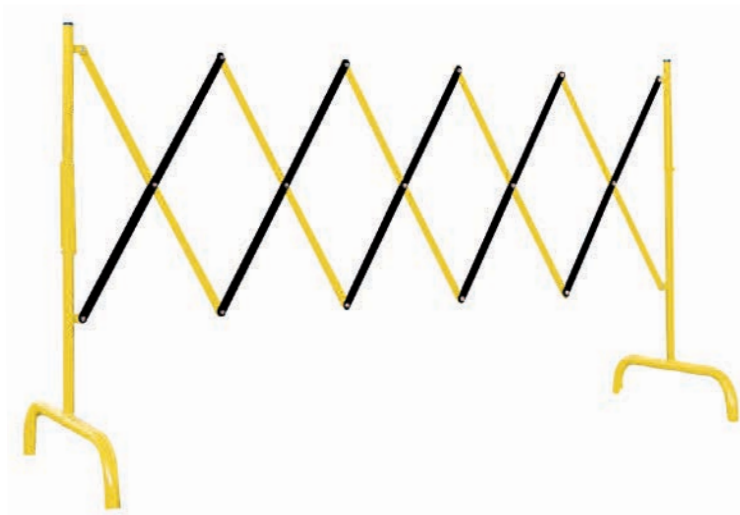

BALISAGE TEMPORAIRE

Balisage immédiat, à l'intérieur comme à l'extérieur d'une zone à isoler provisoirement.

Hauteur : 900 mm

Structure : deux poteaux plastiques rouges et blancs ou jaunes et noirs, posés sur une embase en caoutchouc noir ø 350 mm pour une excellente stabilité.

Chaîne : 2,5 m bicolore assortie, ø 8 mm.

| | |
|-------------------------------|--------|
| Kit rouge et blanc (la paire) | 111380 |
| Kit jaune et noir (la paire) | 111381 |



POTELET À RUBAN

Un équipement mobile de canalisation et de maîtrise des flux en intérieur.

Hauteur : 1000 mm.

Structure : poteau acier ø 63 mm posé sur une embase en marbre recouverte d'un cache décoratif.

Finition : inox ou noir.

Ruban : noir, longueur 2 m.

Tête : équipée de 3 fixations pour une modularité maximale.

| | |
|--|--------|
| Potelet inox, ruban noir | 111390 |
| Potelet acier finition noire, ruban noir | 111393 |



POTEAU DE PROTECTION

La solution robuste pour protéger n'importe quelle installation ou identifier des espaces piétons.

Trois diamètres : 90, 114 ou 168 mm.

Hauteur : 1000 mm (sauf ~~ø 168 : hauteur 1300 mm~~).

Tube acier : épaisseur 3 mm avec un bouchon bombé soudé.

Finition : acier galvanisé ou peint sur zinc RAL 1021 et bandes noires collées ou à coller.

Fixation : sur platines.

Option : fixation scellement direct (nous consulter).

| | Galva | RAL standard | RAL 1021 + bandes noires collées |
|---------------------------|-------------------|-------------------|-------------------------------------|
| ø 90 mm | 294350 | 294662 | 294352 |
| ø 114 mm | 294391 | 294663 | 294396 |
| ø 168 mm | 293018 | 293023 | 293020 |
| Option kit autocollant | - | 213272 | - |

PRODUIT MODIFIÉ

Information disponible
sur procity.fr



■ Réf. 293018

■ Réf. 294391

■ Réf. 294350

LES
PRODUITS

Solution économique :
choisissez nos
arceaux RAL 1021
et le kit autocollant
bandes noires à coller
soi-même.

LISSE DE PROTECTION AU SOL

PRODUIT MODIFIÉ

Information disponible
sur procity.fr

Placée dans les allées de rayonnages, cette lisse protège les installations et les piétons. Son diamètre de 76 mm garantit sa bonne visibilité.

Deux longueurs : 800 ou 1200 mm.

Hauteur : 84 mm.

Tube acier : ø 76 mm, épaisseur 3 mm.

Finition : peint sur zinc RAL 1021 et bandes noires collées ou à coller.

Fixation : sur platines.

| | RAL 1021 | RAL 1021 + bandes noires collées |
|------------------------|----------|-------------------------------------|
| Long. 800 mm | 213007 | 213002 |
| Long. 1200 mm | 213008 | 213003 |
| Option kit autocollant | 213271 | - |



Réf. 213003

■ Réf. 213002

PASSE CÂBLES

Indispensable pour protéger les câbles lors du passage des véhicules ou des piétons.

PASSE CÂBLES - 3 CÂBLES

Passer câbles haute résistance pour des câbles jusqu'à un diamètre de 55 mm.

Résistance : jusqu'à 20 tonnes par essieu.

Longueur : 900 mm.

Largeur : 585 mm.

Hauteur au centre : 75 mm.

Module principal : en caoutchouc teinté noir dans la masse.

Capot : en plastique jaune teinté dans la masse.

Fixation : à poser ou par 4 boulons (non fournis).

| | |
|---------------|--------|
| Passer câbles | 111576 |
|---------------|--------|

| | |
|----------------------------|--------|
| Option boulons à expansion | 111562 |
|----------------------------|--------|

PASSE CÂBLES - 2 CÂBLES

Passer câbles pour des câbles jusqu'à un diamètre de 30 mm.

Résistance : jusqu'à 6 tonnes par essieu.

Longueur : 1000 mm.

Largeur : 250 mm.

Hauteur au centre : 50 mm.

Module principal : en caoutchouc teinté noir dans la masse.

Capot : en plastique jaune teinté dans la masse.

Option : virage de 45° disponible.

Fixation : à poser.

| | |
|---------------|--------|
| Passer câbles | 111580 |
|---------------|--------|

| | |
|---------------|--------|
| Virage de 45° | 111577 |
|---------------|--------|

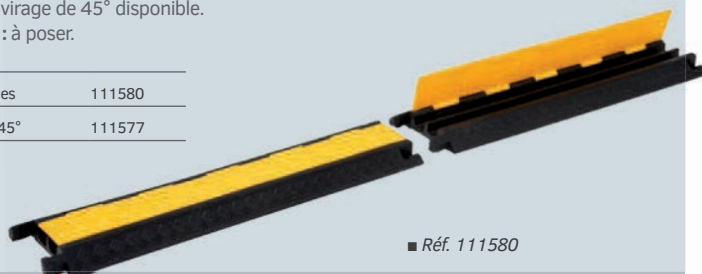

■ Réf. 111580



MIROIRS HÉMISPHERIQUES 1/2 SPHÈRE HORIZONTALE

Les miroirs hémisphériques horizontaux sont destinés à être suspendus. Dans les usines et entrepôts, ils permettent de contrôler la circulation aux intersections.

Fixation : à suspendre et livrés avec 4 chaînettes d'1 m chacune.

Qualité PMMA : l'optique PMMA apporte une qualité de vision avec une image nette irréprochable. Résistante, elle reste toutefois cassable.

Qualité Poly Carbonate : l'optique Poly Carbonate est incassable et bénéficie d'un classement au feu M1. Elle a la particularité d'être percée, permettant ainsi l'écoulement de l'eau des systèmes d'extinction automatique (sprinkler).

PMMA
Garantie
2 ans

Poly Carbonate
Garantie
5 ans

| Distance maxi de l'utilisateur au miroir | Optique | Qualité PMMA® | Qualité Poly Carbonate |
|--|-----------|---------------|------------------------|
| 8 m | ø 660 mm | 100177 | 100141 |
| 10 m | ø 800 mm | 100178 | 100142 |
| 15 m | ø 1150 mm | 100179 | 100143 |



■ Réf. 100179

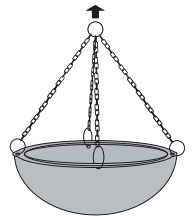

■ A suspendre

Contrôle quatre directions

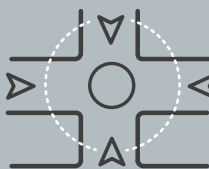

vision à **360°**



1/2 sphère horizontale en Poly Carbonate avec perçage permettant l'écoulement de l'eau des systèmes d'extinction automatique (sprinkler).

■ Réf. 100143



■ Réf. 100178

MIROIRS HÉMISPHÉRIQUES 1/2 SPHÈRE VERTICALE

Conçus pour contrôler une intersection depuis 3 endroits différents, les miroirs demi sphère à fixation murale, facilitent la circulation des personnes et engins à l'intérieur des bâtiments.

Fixation : les miroirs demi sphère verticaux sont à fixer sur un mur par chevilles et vis fournies.

Qualité Polymir® : l'optique Polymir® renvoie une image nette, sans aucune déformation. Elle est incassable, indéformable, résistante aux chocs et possède un traitement de surface anti-UV.

| Distance maxi de l'utilisateur au miroir | Optique | Qualité Polymir® |
|--|-----------|------------------|
| 8 m | ø 570 mm | 100090 |
| 10 m | ø 800 mm | 100089 |
| 12 m | ø 1140 mm | 100091 |



■ Réf. 100089

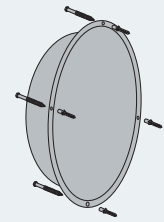

■ Sur mur

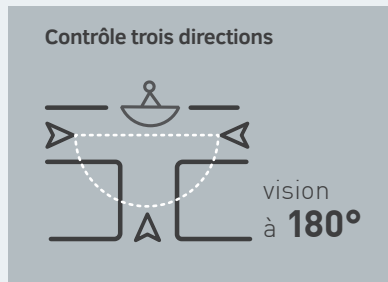

MIROIRS HÉMISPHERIQUES 1/4 DE SPHERE

Conçus pour contrôler une intersection depuis 3 endroits différents, les miroirs quart de sphère à fixation murale facilitent la circulation des personnes et engins à l'intérieur des bâtiments.

Fixation : les miroirs quart de sphère verticaux sont à fixer sur un mur par chevilles et vis fournies.

Qualité Polymir® : l'optique Polymir® renvoie une image nette, sans aucune déformation. Elle est incassable, indéformable, résistante aux chocs et possède un traitement de surface anti-UV.

Qualité PMMA : l'optique PMMA apporte une qualité de vision avec une image nette irréprochable. Résistante, elle reste toutefois cassable.

| Distance maxi de l'utilisateur au miroir | Optique | Polymir® | PMMA |
|--|-----------|------------------------------------|---------------------------------|
| | | 3 Garantie ans Qualité Polymir® | 2 Garantie ans Qualité PMMA® |
| 8 m | ø 570 mm | 100080 | - |
| 8 m | ø 660 mm | - | 100174 |
| 10 m | ø 800 mm | 100081 | 100175 |
| 13 m | ø 1140 mm | 100082 | - |
| 15 m | ø 1150 mm | - | 100176 |



■ 1/4 de sphère, qualité Polymir®.
Destiné aux allées étroites.



■ 1/4 de sphère, qualité PMMA.
Destiné aux allées larges.

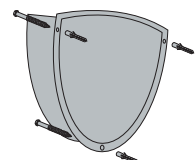

■ Sur mur



MIROIRS AVEC CADRE ROUGE ET BLANC

Positionnés aux intersections des voies, les miroirs avec cadre rouge et blanc sont destinés à sécuriser la circulation en extérieur des sites industriels et entrepôts. Le cadre blanc, équipé d'adhésifs rétro réfléchissants rouges, assure une parfaite visibilité du miroir.

Cadre : en résine thermoplastique traité et testé anti-UV pour éviter le craquellement et le jaunissement. Bandes adhésives rétro réfléchissantes rouges durables et de haute qualité. Les cadres des miroirs Polymir®/P.A.S® ø 800 et 900 mm sont en ABS/PMMA.

Fixation : nos miroirs Polymir® et P.A.S® sont livrés avec une fixation en acier galvanisé pour murs, poteaux ronds (ø 60 à 90 mm) et poteaux rectangulaires (60 x 80 mm ou 80 x 80 mm). Elle permet un réglage précis de la position du miroir. Cette fixation a été testée et certifiée pour résister au vent jusqu'à 183 km/h.

Qualité Polymir® : l'optique Polymir® renvoie une image nette, sans aucune déformation. Elle est incassable, indéformable, résistante aux chocs et possède un traitement de surface anti-UV.

Qualité P.A.S® : l'optique P.A.S® bénéficie, en plus de la qualité Polymir®, d'un traitement anti-rayures et antistatique offrant une garantie supplémentaire de 2 ans.

Accessoires : film chauffant anti-givre/anti-buée. Poteaux disponibles pour tous les modèles.



■ Réf. 100009

| Distance maxi de l'utilisateur au miroir | Optique | Cadre | Polymir® | P.A.S® |
|--|---------------|---------------|------------------|----------------|
| | | | Garantie 3 ans | Garantie 5 ans |
| | | | Qualité Polymir® | Qualité P.A.S® |
| 9 m | 600 x 400 mm | 680 x 500 mm | 100011 | 100017 |
| 11 m | ø 600 mm | ø 750 mm | 100010 | 100009 |
| 20 m | 800 x 600 mm | 950 x 750 mm | 100012 | 100262 |
| 20 m | ø 800 mm | ø 960 mm | 100019 | 100263 |
| 25 m | ø 900 mm | ø 1100 mm | 100024 | 100264 |
| 30 m | 1000 x 800 mm | 1150 x 950 mm | 100013 | 100265 |

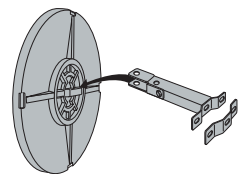

sur poteau / sur mur

Contrôle deux directions



Réf. 100262

MIROIRS AVEC CADRE ROUGE ET BLANC QUALITÉ INOX ET ANTI-GIVRE/ANTI-BUÉE

Les miroirs rouge et blanc en acier inoxydable sont destinés à sécuriser la circulation en extérieur dans les sites industriels et entrepôts. Ils ont été conçus pour résister aux conditions climatiques les plus défavorables : environnement salin, haute montagne, pollution chimique... Leur version anti-givre/anti-buée développée par VIALUX® ne nécessite aucun raccordement électrique.

Cadre : le cadre en PVC expansé est traité anti-UV pour éviter le craquellement et le jaunissement. Ses bandes adhésives rétro réfléchissantes rouges sont durables et de haute qualité.

Fixation : livrés avec une fixation en acier galvanisé pour murs, poteaux ronds (ø 76 à 90 mm) et poteaux rectangulaires (60 x 80 mm ou 80 x 80 mm).

Installation : les miroirs INOX sont à installer exclusivement sur des poteaux en acier.

Qualité Inox : l'optique en acier inoxydable, incassable et insensible aux UV, garantit une grande longévité. La précision de son polissage assure une qualité d'image incomparable.

Qualité Inox anti-givre/anti-buée : l'optique en acier inoxydable est équipée d'un système exclusif de désembuage et dégivrage sans installation électrique.

Accessoires : poteaux disponibles pour tous les modèles.



■ Réf. 100198

| Distance maxi de l'utilisateur au miroir | Optique | Cadre | Inox | Inox |
|--|--------------|--------------|-----------------|--|
| | | | 10 Garantie ans | DISPOSITIF anti-givre anti-buée 6 Garantie ans |
| | | | Qualité Inox | Qualité Inox anti-givre/anti-buée |
| 9 m | 600 x 400 mm | 750 x 500 mm | 100043 | 100286 |
| 11 m | ø 600 mm | ø 790 mm | 100044 | 100198 |
| 20 m | 800 x 600 mm | 956 x 756 mm | 100045 | 100199 |
| 20 m | ø 800 mm | ø 1000 mm | 100335 | 100334 |
| 30 m | ø 1000 mm | ø 1200 mm | 100047 | 100046 |

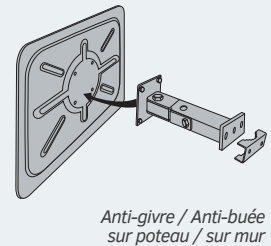
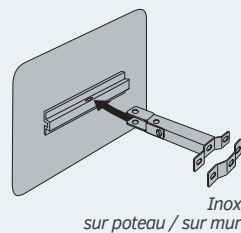

Contrôle deux directions



MIROIR ANTI-GIVRE/ANTI-BUÉE - Dispositif 2 en 1

La fonction anti-buée du miroir VIALUX® empêche la formation de buée quel que soit le niveau de température ou le niveau d'humidité du lieu où est installé le miroir. La fonction anti-givre du miroir VIALUX® résiste à des températures allant jusqu'à -20°C. Le miroir libère la chaleur emmagasinée dans la journée afin d'éviter la formation du givre.



MIROIRS AVEC CADRE JAUNE ET NOIR



Les miroirs VIALUX® avec cadre jaune et noir sont destinés à sécuriser la circulation à l'intérieur des sites industriels. Leurs couleurs sont facilement repérables et les bandes non réfléchissantes évitent tout éblouissement.

Cadre : le cadre en résine thermoplastique et ses bandes adhésives sont durables et de haute qualité.

Fixation : en acier galvanisé pour murs, poteaux ronds (ø 60 à 90 mm) et poteaux rectangulaires (60 x 80 mm ou 80 x 80 mm). Elle permet un réglage précis de la position du miroir.

Qualité Polymir® : l'optique Polymir® renvoie une image nette, sans aucune déformation. Elle est incassable, indéformable, résistante aux chocs et possède un traitement de surface anti-UV.

Qualité P.A.S.® : l'optique P.A.S.® bénéficie, en plus de la qualité Polymir®, d'un traitement anti-rayures et antistatique offrant une garantie supplémentaire de 2 ans.

Accessoires : film chauffant anti-givre/anti-buée. Poteaux disponibles pour tous les modèles.



■ Réf. 100269

| Distance maxi de l'utilisateur au miroir | | | | |
|--|--------------|--------------|------------------|-----------------|
| | Optique | Cadre | Qualité Polymir® | Qualité P.A.S.® |
| 9 m | 600 x 400 mm | 680 x 500 mm | 100268 | 100271 |
| 11 m | ø 600 mm | ø 750 mm | 100269 | 100272 |
| 20 m | 800 x 600 mm | 950 x 750 mm | 100270 | 100273 |

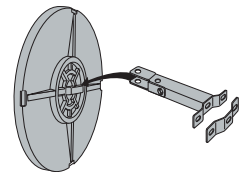

sur poteau / sur mur

Contrôle deux directions



Réf. 100273



MIROIRS POUR ENVIRONNEMENTS CONTRAINTS

Ces miroirs spécifiques en acier inoxydable (optique et dos) sont parfaitement adaptés aux sites industriels à fortes chaleurs. Ils résistent à des températures pouvant atteindre les 400°C. Sans cadre, ni joint, ils sont inaltérables et faciles à nettoyer.

Fixation : en acier galvanisé pour murs et poteaux de 60 à 90 mm de section.
Qualité Inox : l'optique en acier inoxydable est incassable et garantit une grande longévité. La précision de son polissage assure une qualité d'image incomparable.

| Distance maxi de l'utilisateur au miroir | Optique | Qualité Inox |
|--|--------------|--------------|
| 9 m | 600 x 450 mm | 100993 |
| 11 m | ø 600 mm | 100370 |
| 20 m | 800 x 600 mm | 100371 |



■ Réf. 100370

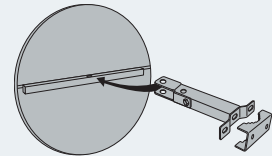

sur poteau / sur mur

Ces miroirs existent également avec fixation en acier inoxydable, spécialement conçue pour les industries agroalimentaires.

Inox
2 Garantie ans

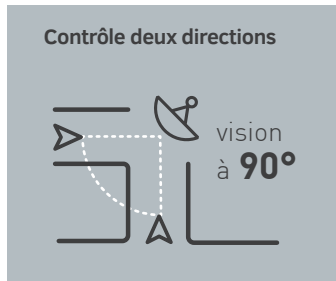

P.A.S
5 Garantie ans

RÉTROVISEUR POUR CHARIOTS ÉLÉVATEURS VUMAX 3



Indispensable pour sécuriser la circulation sur les sites industriels et sur les chantiers, le rétroviseur Vumax 3 s'adapte à l'avant comme à l'arrière du chariot élévateur.

Fixation : par platine pour une installation sans perçage. Sa rotule permet d'orienter le rétroviseur dans toutes les directions.

Qualité P.A.S® : l'optique ABS chromé bénéficie en plus de la qualité Polymir®, d'un traitement anti-rayures et antistatique offrant une garantie supplémentaire de 2 ans.

| Distance maxi de l'utilisateur au miroir | Optique | Référence |
|--|-------------------|-----------|
| 1 m | 225 x 40 x 120 mm | 100059 |

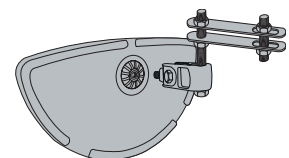

BARRIÈRE EXTENSIBLE ACIER ROUGE ET BLANC

Hauteur : 1000 mm.
Extensible : jusqu'à 3000 mm.
Poteaux : ø 25 mm, piètements ø 30 mm.
Assemblage : par rivets.
Finition : laquée rouge et blanc sur acier brut.

Référence 100100



Réf. 100100



Réf. 100101

BARRIÈRE EXTENSIBLE À RANGEMENT INTÉGRÉ

Grâce à son dispositif de rangement solidaire, cette barrière extensible accompagne tous vos déplacements avec un encombrement minimal.

Hauteur : 1100 mm.
Largeur : extensible jusqu'à 2200 mm.
Structure : PVC.

Fixation : chaque extrémité peut être remplie de sable ou d'eau pour accroître la stabilité.

Référence 100101



BARRIÈRE DE REGARD EXTENSIBLE ACIER

Rapide à installer, solide et visible, elle prévient efficacement les usagers du danger.

Hauteur : 1000 mm.
Surface : couvrant jusqu'à 1 m² au sol.
Finition : laquée rouge et blanc sur acier brut.

Référence 100120



BARRIÈRE ÉCO TP

Légère et maniable, la barrière économique adaptée aux chantiers temporaires.

Structure : équipée de 6 bandes réfléchissantes blanches et d'une plaque d'identification.

Finition : peinte en rouge sur acier brut.

| | |
|-----------|--------|
| Référence | 100510 |
|-----------|--------|

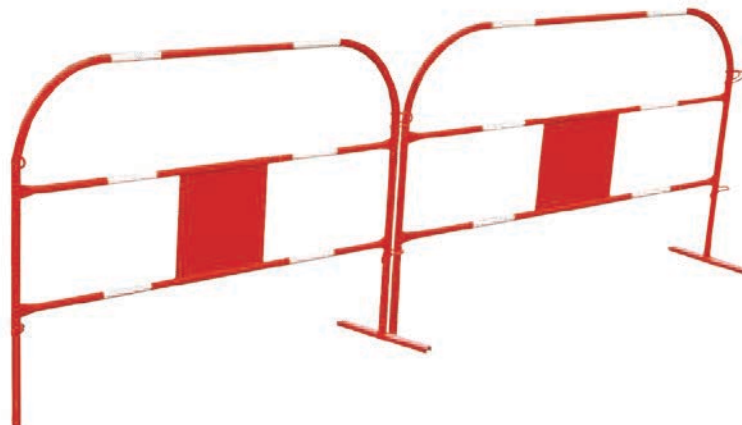

PASSERELLE TP

Indispensable pour le passage des riverains en toute sécurité pendant les travaux. Les garde-corps sont réalisés avec des barrières articulées repliables pour faciliter le transport et sont munis de crochets pour une compatibilité d'accrochage avec les barrières Éco TP.

Largeur : 1000 mm.

Zone de passage : en aluminium antidérapant.

Fourni : avec anneaux de manutention.

Finition : garde-corps laqués rouge et réflectos blancs.

Limites d'utilisation :

- Passerelle 2 m : 300 kg.
- Passerelle 3 m : 500 kg.

| | |
|---------------|--------|
| Long. 1982 mm | 100300 |
|---------------|--------|

| | |
|---------------|--------|
| Long. 2982 mm | 100299 |
|---------------|--------|



RAMPE DE CHANTIER

PRODUIT SUPPRIMÉ

La rampe de chantier ultra résistante est idéale pour couvrir les tranchées. Elle possède des renforts en acier ainsi que des patins antidérapants. La liaison entre les rampes est simple et efficace.

Longueur : 1400 mm.

Largeur : 800 mm.

Hauteur : 50 mm.

Structure : polypropylène.

| | |
|-----------|--------|
| Référence | 111585 |
|-----------|--------|



CÔNE DE CHANTIER

Structure : PVC, avec bandes blanches sérigraphiées.

| | |
|-----------------------|--------|
| Haut. 500 mm (1.3 kg) | 110010 |
| Haut. 750 mm (3.3 kg) | 110020 |

PRODUIT SUPPRIMÉ



■ Réf. 110010



■ Réf. 110020

SAC DE LESTAGE

Sac en polypropylène tissé blanc, pour recevoir 20 kg de sable.

Dimensions : longueur 700 x largeur 500 mm.

| | |
|-----------|--------|
| Référence | 110800 |
|-----------|--------|



GRILLAGE DE BALISAGE

Une protection simple et visible de vos chantiers.

Structure : polypropylène anti-UV, grande résistance à la traction.

Deux hauteurs : 1 ou 1,2 m.

Longueur : 50 m.

Couleur : orange.

| | |
|-----------------------|--------|
| Haut. 1000 mm (12 kg) | 110305 |
| Haut. 1200 mm (15 kg) | 110330 |

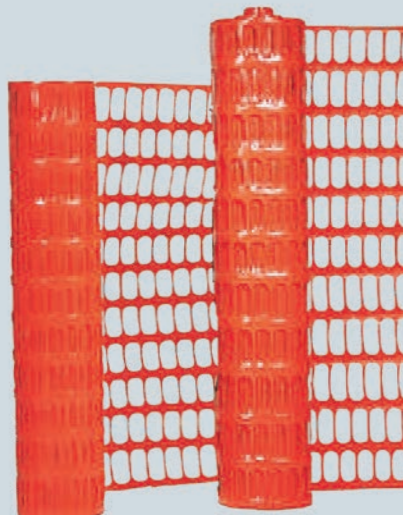

■ Réf. 110305 + 110330

RUBAN DE BALISAGE

Rubans de balisage en polypropylène d'une épaisseur de 37µ à forte résistance à la rupture.

Dimensions : 100 m x 50 mm ou 500 m x 70 mm.

| | |
|--------------------|--------|
| Dim. 100 m x 50 mm | 110400 |
| Dim. 500 m x 70 mm | 110431 |



■ Réf. 110400

■ Réf. 110431

TRACEUR DE CHANTIER M-MARKERS

Un bouchon sécurisé, une qualité de peinture irréprochable et une palette de couleurs adaptée à tous les besoins de vos chantiers.

Bouchon haute sécurité : gâchette blocable.

Contenance : 500 ml.

Couleurs : disponible en 4 couleurs fluo (rouge, orange, vert et bleu) et 2 couleurs non fluo (blanc et jaune).

Conditionnement : vendu par cartons de 12 aérosols.

Option : canne à tracer, le support parfait pour le traçage ponctuel de lignes.

| | |
|-----------------------|--------|
| Rouge fluo | 110350 |
| Orange fluo | 110351 |
| Vert fluo | 110353 |
| Bleu fluo | 110354 |
| Blanc non fluo | 110360 |
| Jaune non fluo | 110361 |
| Option canne à tracer | 111251 |

PRODUIT SUPPRIMÉ

PRODUIT SUPPRIMÉ

PRODUIT SUPPRIMÉ



Réf. 110350



■ Réf. 111251





PAVOISEMENT & MATÉRIEL ÉLECTORAL

DES
ÉQUIPEMENTS
RÉGLEMENTAIRES
& INSTITUTIONNELS





sommaire



PAVOISEMENT

| | |
|-----------------------------------|------------|
| Pavillons | 186 |
| Hampes | 186 |
| Mâts de pavoisement | 186 |
| Pavoisement d'intérieur | 187 |
| Pavoisement de façade | 187 |



ISOLOIRS ÉLECTORAUX

| | |
|---|------------|
| Standard | 188 |
| Pour personnes à mobilité réduite | 188 |



PANNEAUX ÉLECTORAUX

| | |
|---------------------|------------|
| Classique | 189 |
| Éco | 189 |



URNES ÉLECTORALES

| | |
|---------------------------------|------------|
| Réglementaire | 190 |
| En carton | 190 |
| Métallique démontable | 190 |

PAVILLONS FRANCE ET UNION EUROPÉENNE

Nos pavillons sont disponibles en deux modèles : France et Union Européenne.

Matière : polyester 3 fils, 115 g/m², résistance à la déchirure.

Système d'accroche : anneaux nylon sur sangle de renfort.

| | Larg. 60 x haut. 90 cm | Larg. 80 x haut. 120 cm | Larg. 100 x haut. 150 cm | Larg. 120 x haut. 180 cm | Larg. 150 x haut. 225 cm | Larg. 200 x haut. 300 cm |
|------------------|------------------------|-------------------------|--------------------------|--------------------------|--------------------------|--------------------------|
| Union Européenne | 528152 | 528153 | 528154 | 528155 | 528156 | 528157 |
| France | 528062 | 528063 | 528064 | 528065 | 528066 | 528067 |



HAMPE

PRODUIT SUPPRIMÉ

La dimension de votre pavillon détermine le choix de la hampe.

| Hampe | Diamètre | Référence de la hampe seule | Dimensions de pavillon recommandées |
|---------------|----------|-----------------------------|-------------------------------------|
| Haut. 1520 mm | ø 16 mm | 528162 | Larg. 60 x haut. 90 cm |
| Haut. 1720 mm | ø 16 mm | 528163 | Larg. 80 x haut. 120 cm |
| Haut. 2150 mm | ø 20 mm | 528164 | Larg. 100 x haut. 150 cm |
| Haut. 2350 mm | ø 20 mm | 528165 | Larg. 120 x haut. 180 cm |



MÂT DE PAVOISEMENT EN ALUMINIUM

Mât cylindrique : ø 76 mm en aluminium extrudé laqué blanc, réalisé en une ou deux parties avec manchon de raccordement en aluminium moulé cannelé ø 69 mm.

Fourniture standard : un pommeau décoratif blanc ø159 mm, un taquet blanc, une drisse, un cache scellement décoratif en aluminium moulé.

Fixation : embase classique sortante à sceller ou embase fourreau (en option).

Antivol : le mât existe en version antivol, composé d'un boîtier plastique avec 2 clés, taquet coinreur, contrepoids et poulie.

| | Mât avec taquet externe | Mât avec système antivol interne | Dimensions de pavillon recommandées |
|---------------------------|-------------------------|----------------------------------|-------------------------------------|
| Haut. 4 m (1 section) | 528500 | 528501 | De 60 x 90 à 80 x 120 cm |
| Haut. 6 m (1 section) | 528510 | 528511 | De 80 x 120 à 100 x 150 cm |
| Haut. 8 m (2 sections) | 528520 | 528521 | De 120 x 180 à 150 x 225 cm |
| Haut. 10 m (2 sections) | 528530 | 528533 | De 150 x 225 à 200 x 300 cm |
| Option fourreau pour ø 76 | | 528550 | |

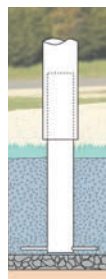

Embase classique

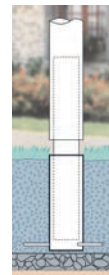

Embase classique avec option fourreau



■ Réf. 528500



Fourniture standard



Système antivol



PAVOISEMENT D'INTÉRIEUR

Pour décorer un bureau, une salle de réunion ou l'entrée d'une administration, choisissez le pavoisement d'intérieur avec un, deux ou trois pavillons.

Support : tube acier \varnothing 30 mm soudé sur platine.

Mât : aluminium \varnothing 36 mm, hauteur 2 m, avec drisse extérieure fournie.

Pied : acier laqué blanc, pouvant supporter un, deux ou trois drapeaux.

| | |
|-----------------------------------|--------|
| Support pour 1 pavillon + 1 mât | 528710 |
| Support pour 2 pavillons + 2 mâts | 528711 |
| Support pour 3 pavillons + 3 mâts | 528712 |

Pavillons non fournis, voir page ci-contre.

3 SUPPORTS



528710



528711

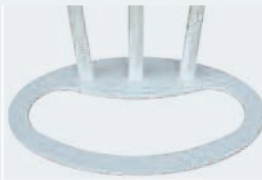

528712



■ Réf. 528712

PAVOISEMENT DE FAÇADE

PRODUIT SUPPRIMÉ

Un ensemble complet pour habiller les façades avec un, deux ou trois drapeaux.

Support : tube acier \varnothing 30 mm soudé sur platine.

Mât : aluminium \varnothing 36 mm, hauteur 2 ou 3 m, livré avec pommeau noir et taquet avec mousqueton Inox.

Pied : acier laqué blanc, pouvant supporter un, deux ou trois drapeaux.

Finition : laquée blanc sur zinc.

Fixation des supports : chevilles et vis (non fournies).

| | Mât 2 m | Mât 3 m |
|-----------------------------------|---------|---------|
| Support pour 1 pavillon + 1 mât | 528713 | 528716 |
| Support pour 2 pavillons + 2 mâts | 528714 | 528717 |
| Support pour 3 pavillons + 3 mâts | 528715 | 528718 |

Pavillons non fournis, voir page ci-contre.

6 SUPPORTS



528713
528716



528714
528717



528715
528718



■ Réf. 528718

ISOLOIR ÉLECTORAL STANDARD

Dimensions : 800 x 800 mm.

Structure : acier 20 x 20 mm laqué marron et panneaux latéraux en tôle laquée beige.

Rideaux : en coton écru opaque ; classement au Feu M1 «non inflammables».

Isoloirs complémentaires : possibilité de raccorder à l'isoloir initial un ou plusieurs isoloirs complémentaires.

Tablette : à hauteur adaptée située de face.

Stockage : à plat en demi hauteur dans la caisse carton d'origine.

Accessibilité : pas de barre de seuil pour plus de sécurité.

| | |
|------------------------|--------|
| Isoloir initial | 205101 |
| Isoloir complémentaire | 205111 |



■ Réf. 205101+205111

mettons-la en place
pour que chacun
trouve sa place

**loi
handicap**

Art. D. 56-2 du Code électoral :
les bureaux de vote doivent
être équipés d'au moins un
isoloir permettant l'accès
des personnes en fauteuils
roulants.



**Montage
et démontage
simples et rapides,
5 min suffisent !**

ISOLOIR ÉLECTORAL POUR PERSONNES À MOBILITÉ RÉDUITE

Dimensions spécifiques : largeur 1000 x profondeur 1300 mm.

Structure : acier 20 x 20 mm laqué marron et panneaux latéraux en tôle laquée beige.

Rideaux : coton écru opaque ; classement au Feu M1 «non inflammables».

Tablette : ajustable à hauteur adaptée située de face.

Stockage : à plat en demi hauteur dans la caisse carton d'origine.

Accessibilité : pas de barre de seuil pour une accessibilité très aisée.

Signalétique PMR : fournie.

| | |
|-----------|--------|
| Référence | 205122 |
|-----------|--------|

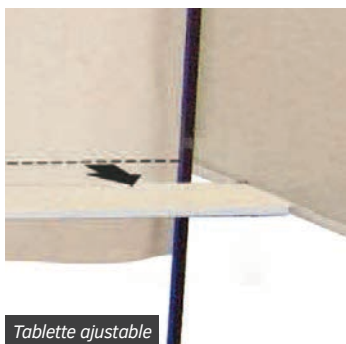

Tablette ajustable



PANNEAU ÉLECTORAL CLASSIQUE

Un modèle robuste qui a fait ses preuves et qui offre une surface d'affichage optimisée. Son système d'accroche permet une installation en ligne ou en kiosque.

Hauteur totale : 2300 mm.

Installation : mise en place par accrochage en ligne ou en kiosque.

Deux dimensions d'affichage :

- Pour un candidat, hauteur 1700 x largeur 1000 mm (une plaque de numérotation).
- Pour deux candidats, hauteur 1700 x largeur 1500 mm (deux plaques de numérotation).

Structure :

- Tube rond acier \varnothing 35 mm.
- Tôle 12/10^e galvanisée à chaud.

Options :

- Pieds amovibles.
- Fourreaux à sceller (hauteur 180 mm) avec bouchon obturateur pour éviter l'accumulation des sables ou des poussières après le retrait de vos panneaux.
- Plots béton.

| | |
|---|--------|
| Panneau Classique - 1 candidat | 205000 |
| Panneau Classique - 2 candidats | 205010 |
| Options | |
| Pieds amovibles pour tube \varnothing 35 mm | 205020 |
| Fourreau pour tube \varnothing 35 mm | 204287 |
| Plot béton | 205029 |



Réf. 205010



■ Réf. 205010

■ Réf. 205000 + 205020

Code électoral L51 & art. R39 : nos panneaux électoraux optimisent l'affichage dans le respect des formats autorisés des affiches électorales.

PANNEAU ÉLECTORAL ÉCO

NOUVEAUTÉ

Ce modèle économique offre un excellent rapport qualité prix tout en respectant les modalités d'affichage du code électoral

Hauteur totale : 2100 mm.

Deux dimensions d'affichage :

- Pour un candidat, hauteur 1250 x largeur 700 mm (une plaque de numérotation).
- Pour deux candidats, hauteur 1250 x largeur 1400 mm (deux plaques de numérotation).

Structure :

- Tube carré Sendzimir 30 x 30 mm.
- Tôle 10/10^{ème} galvanisée à chaud.

Options :

- Pieds amovibles.
- Fourreaux à sceller (hauteur 180 mm) avec bouchon obturateur pour éviter l'accumulation des sables ou des poussières après le retrait de vos panneaux.
- Plots béton.

| | |
|--------------------------------------|--------|
| Panneau Éco - 1 candidat | 205012 |
| Panneau Éco - 2 candidats | 205013 |
| Options | |
| Pieds amovibles pour tube 30 x 30 mm | 205021 |
| Fourreau pour tube 30 x 30 mm | 204286 |
| Plot béton | 205029 |



■ Réf. 205013 + 205021

■ Réf. 205012 + 205021

URNE ÉLECTORALE RÉGLEMENTAIRE

Les urnes PROCITY® sont totalement transparentes et possèdent deux serrures dissemblables (Code électoral art. L63).

Structure : aluminium anodisé, faces transparentes en PMMA.

Capacités :

- 600/800 bulletins ; longueur 400 x largeur 400 x hauteur 320 mm.
- 800/1200 bulletins ; longueur 400 x largeur 400 x hauteur 420 mm.
- 1200/1600 bulletins ; longueur 400 x largeur 400 x hauteur 520 mm.

Sécurité du scrutin :

- Compteur mécanique avec volet de sécurité.
- Molette de remise à zéro à l'intérieur du capot.
- Fermeture par deux serrures à clés différentes, incorporées au couvercle pour éviter de disgracieux cadenas.

Facilité de manipulation :

- Poignées latérales.
- Couvercle entièrement amovible : vider l'urne est grandement facilité au moment du dépouillement.

Stockage et protection anti-poussière : entreposage rapide et stable dans leur emballage d'origine ergonomique (poignées de manutention).

| | |
|---------------------|--------|
| 600/800 bulletins | 527100 |
| 800/1200 bulletins | 527110 |
| 1200/1600 bulletins | 527112 |

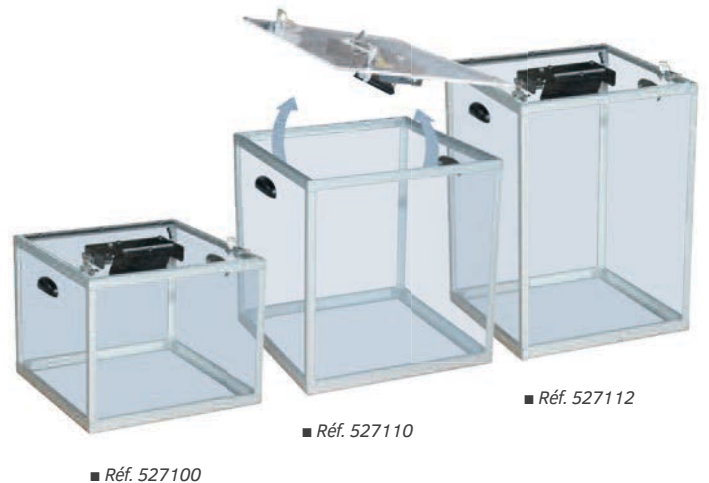

Code électoral art. L63 :
« L'urne électorale est transparente [...] n'ayant qu'une ouverture destinée à laisser passer l'enveloppe, [...] fermée à deux serrures dissemblables. »

URNE ÉLECTORALE EN CARTON

Deux dimensions : longueur 400 x largeur 400 x hauteur 400 ou longueur 400 x largeur 400 x hauteur 800 mm.

Structure : carton blanc en face extérieure

Finition : fond renforcé.

Stockage : peut être repliée pour un rangement facilité.

| | |
|----------------|--------|
| 1000 bulletins | 527200 |
| 2000 bulletins | 527201 |



URNE ÉLECTORALE MÉTALLIQUE DÉMONTABLE

La solution de rangement optimisée.

Deux dimensions : longueur 350 x largeur 350 x hauteur 400 ou longueur 350 x largeur 350 x hauteur 800 mm.

Montage : facile et rapide par emboîtement.

Structure : en tôle galvanisée laquée blanc.

Couvercle : verrouillage par serrure et équipé de poignées incorporées pour une manipulation aisée.

Ouverture spécifique : permettant de glisser tout type de bulletin de vote, quelle que soit leur dimension : 220 x 20 mm.

| | |
|----------------|--------|
| 1000 bulletins | 527103 |
| 2000 bulletins | 527113 |



Une urne démontable pour un rangement facilité



FABRICATION
FRANÇAISE

MOBILIER URBAIN

PROTECTION

AFFICHAGE



Reproduction, même partielle, interdite sans autorisation préalable. Les produits de ce catalogue font l'objet de modèles déposés et de nombreux brevets. Il est difficile de reproduire exactement les teintes RAL à l'impression ; vérifiez avec un nuancier. Les caractéristiques des produits, les photos et les schémas techniques ne sont pas contractuels ; dans un souci constant d'amélioration, le fabricant se réserve le droit d'effectuer des modifications sur ses produits. Les prescriptions de pose, de scellement et d'utilisation sont données à titre indicatif et ne sauraient engager le fabricant. Consultez votre Distributeur Conseil PROCTY®.

www.procity.fr

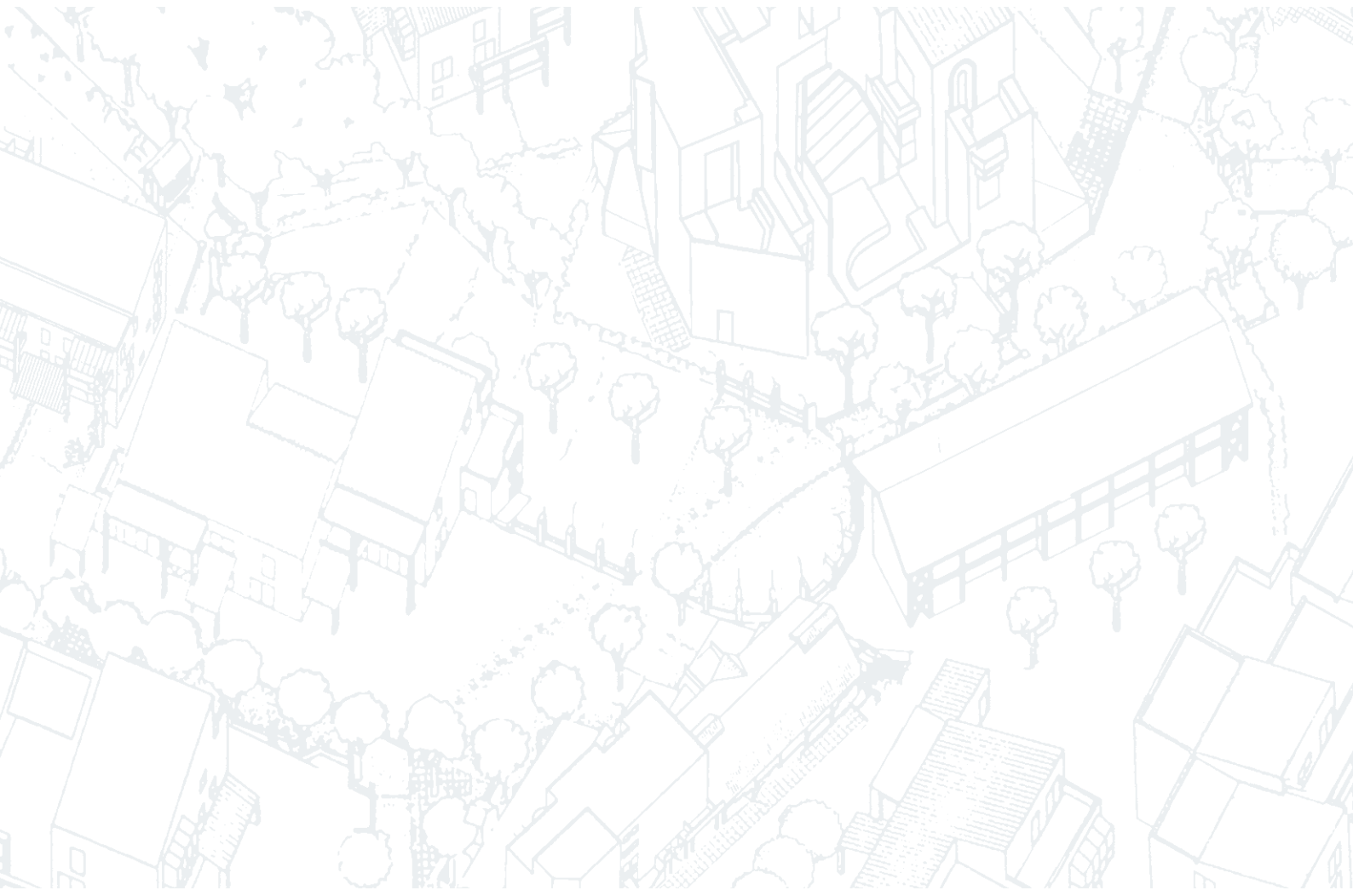

PRO CITY[®]

www.procity.fr



Ce produit est issu de forêts gérées durablement et de sources contrôlées.
pefc-france.org