

# **Bois dans le jardin 2021**



Contenu	Page
Clôtures en osier, clôtures en bambou, clôtures en noisette	3
Clôtures massives	5
Treillis et treillages	11
Panneaux pare-vues, clôtures de jardin	13
Clôtures ornementales, clôtures en lattes, panneaux en lamelles	15
Panneaux pare-vue en PVC et WPC	17
Panneaux pare-vues, planches pare-vues	20
Parois anti-bruits	27
Agent d'entretien, poteaux carrés, fixations, accessoires, ferrures de porte	29
Clôtures en lattes, à palissades, croisées	35
Clôtures en enclos, matériel pour clôture	42
Clôtures en lattes en PVC et aluminium	48
Clôtures en métal	52
Poteaux, tiges, mini-palissades, bordures, mini-clôtures en lattes	60
Planches en bois, dalles en bois, bois de construction, planches	65
Installations des jeux privés et publiques, accessoires	68
Bac à fleurs, multi-rouleaux, hampe, pergola, composteur, meubles de jardin, bac potager	78
Maisons en bloc de madriers et remises à outils	87
Pavillon	93
Carports	94

## Explication des signes

fabriqué en Suisse dans notre production, possibilité d'avoir d'autres mesures spéciales



bois non traité



jusqu'à l'épuisement du stock

\*

bois brossé



origine - désignations des pays: CH: Suisse, AT: Autriche, BG: Bulgarie, BY: Bélarus, DE: Allemagne, EE: Estonie, FI: Finlande, FR: France, IT: Italie, PL: Pologne, SE: Suède

## BS - Bois Suisse

N'importe quel bois issu des forêts suisses et transformé en Suisse peut obtenir le label «Bois Suisse» (BS). Ce label rouge fait figure de passeport suisse pour l'une des seules matières premières issues de notre pays. Tous nos produits de la ligne de bois carré en épicea commun portent le label «Bois Suisse» (numéro d'enregistrement Lignum-30-0179).



## FSC® – Le bois récolté dans le respect de la nature et des impératifs sociaux

L'objectif de l'organisme indépendant Forest Stewardship Council® (FSC), en français conseil de gestion de la forêt, est de garantir la préservation des forêts par une exploitation écologiquement et socialement saine à des conditions économiques acceptables. A cet effet, le FSC a créé un label de qualité pour les produits en bois reconnu dans le monde entier et basé sur le respect de principes et de critères internationaux contraignants.

Nous sommes en train de développer des gammes de produits FSC. Outre les produits certifiés FSC, nous développerons progressivement notre gamme de produits au fil des ans. N'hésitez pas à nous contacter pour prendre connaissance des dernières nouveautés en matière de produits FSC.

Tous les produits dans le catalogue désignée FSC sont 100% fabriqués de bois FSC.

Tous les produits dans le catalogue désignée FSC Mix sont 70% fabriqués de bois FSC et de bois des autres sources contrôlées



La marque de la gestion forestière responsable

## Le bois est un produit naturel

Sur la surface il peuvent se produire des fissures, des sorties de résine, érosion, des structures rudes et des moisissures, des colorations vert-blanc cener par l'imprégnation.

Sous réserve de modifications de prix et techniques, possible que les mesures diffères de 2 cm en longueur et largeur, fautes d'impression (y compris les prix/bois/origine bois) et status de commande.

(janvier 2021)





Clôtures en osier  
Clôtures en bambou  
Clôtures en noisette

## Clôture en osier Sylt

- cadre latéral env. 3.0 x 4.8 cm
- tressé
- cuit
- osier de PL, naturel, brun
- **délai de livraison 1 semaine**

Réf. article	Dimension	Prix CHF
90699	La180xH180cm	108.00
90698	La 90xH180cm	68.00



## Clôture en osier Usedom

- cadre tournant env. 3.5 x 4.8 cm
- tressé
- cuit
- osier de PL, naturel, brun
- **délai de livraison 1 semaine**

Réf. article	Dimension	Prix CHF
90697	La180xH180cm	149.00
90696	La 90xH180cm	88.00



## Paravent

- cadre tournant env. 3.0 x 4.8 cm
- 4 panneaux de clôture reliés par charnière
- tressé
- cuit
- osier de PL, naturel, brun
- **délai de livraison 1 semaine**

Réf. article	Dimension	Prix CHF
90695	La240xH160cm	198.00



## Bordure de plate-bande en osier

- avec 3 baguettes de sol
- tressé
- cuit
- osier de PL, naturel, brun
- **délai de livraison 1 semaine**

Réf. article	Dimension	Prix CHF
90694	La100xH20/40cm	16.30



## Pare-vue bambou

- élément en bambou Ø 5.5-7.0 cm
- poteaux 7.5/7.5xL230 cm, galvanisé
- revêtement des poteaux et barre de recouvrement en acier inoxydable
- bambou de CN, naturel, non traité
- **délai de livraison 1 semaine**



Réf. article	Réalisation	Dimension	Prix CHF
90589	élément complet	La150xH180cm	729.00
90593	élément complet	La 90xH180cm	646.00
90590	élément début	La150xH180cm	729.00
90594	élément début	La 90xH180cm	646.00
90591	élément connexion	La150xH180cm	565.00
90595	élément connexion	La 90xH180cm	481.00
90592	élément terminaison	La150xH180cm	565.00
90596	élément terminaison	La 90xH180cm	481.00



revêtement des poteaux et barre de recouvrement en acier inoxydable

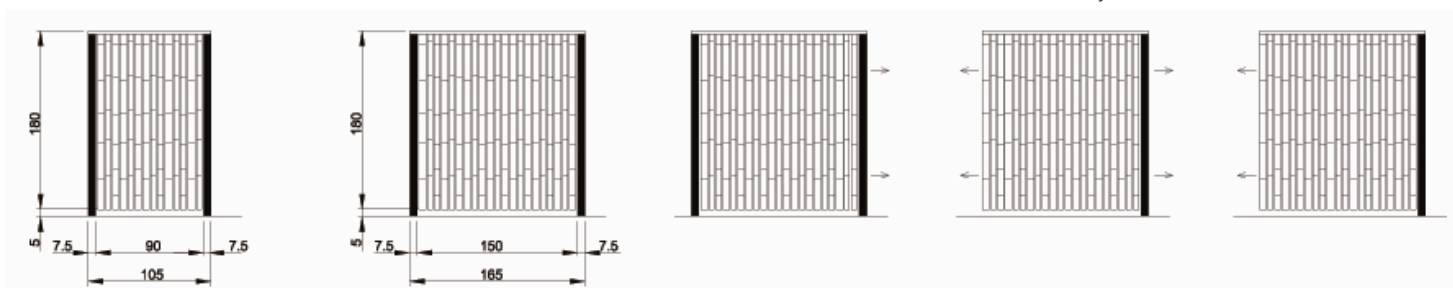

élément complet l. 90 cm

élément complet l. 150 cm

élément début

élément connexion

élément terminaison

## Clôture en noisetier Rügen

- tiges de noisetier Ø 1 – 3 cm
- tiges latérales Ø 3 – 4 cm
- tressé
- noisette de PL, naturel, non traité
- **délai de livraison 1 semaine**



Réf. article	Dimension	Prix CHF
90657	La120xH120cm	65.00
90658	La120xH140cm	75.00
90659	La120xH180cm	88.00







## Pare-vue Country

- madriers avec rabane et résidus, écorcé
- épaisseur 18 mm
- montés sur les deux côtés, face visible avec des vis en acier inoxydable
- mélèze d'Europe de IT/AT, naturel



### délai de livraison 1 semaine

Réf. article	Dimension	Prix CHF
70392P	La179xH179cm	196.00
70390P	La 89xH179cm	118.00

### délai de livraison env. 4-5 semaines

Réf. article	Dimension	Prix CHF
70391P	La119xH179cm	139.00
18583P	La179xH 89cm	127.00



## Pare-vue Country pointu

- madriers avec rabane et résidus, écorcé, pointu en haut
- épaisseur 18 mm
- montés sur les deux côtés, face visible avec des vis en acier inoxydable
- mélèze d'Europe de IT/AT, naturel



### délai de livraison 1 semaine

Réf. article	Dimension	Prix CHF
17876P*	La179xH179cm	206.00
17874P*	La 89xH179cm	109.00



## Pare-vue Lindos

- lamelles 0.8 x 9.5 cm
- cadre 7.0 x 4.5 cm
- visés avec vis inoxydables
- poteaux voyez page 31
- supports voyez page 32
- mélèze d'Europe de IT/AT, naturel, brossés ou pin commun de IT/AT/FI/SE, imprégné verdâtre
- **délai de livraison 1 semaine, mesure spéciale env. 6-7 semaines**

### mélèze, naturel, brossés

Réf. article	Dimension	Prix CHF
17882P	La179xH179cm	329.00
17881P	La119xH179cm	249.00
17880P	La 89xH179cm	209.00
17915P	mesure spéciale	299.00/m <sup>2</sup>



### pin, imprégné verdâtre

Réf. article	Dimension	Prix CHF
35879P	La179xH179cm	269.00
35878P	La119xH179cm	205.00
35877P	La 89xH179cm	179.00
35880P	mesure spéciale	259.00/m <sup>2</sup>



## Pare-vue Garbino

- cadre env. 4.5 x 7 cm, planches 2.4 x 11.5 cm
- visées avec vis inoxydables
- mélèze, naturel, brossés, épicéa, lasuré coloré ou pin, imprégné verdâtre
- poteaux voyez page 30 + 31
- **stabilité solide**
- **délai de livraison mesure spéciale env. 6-7 semaines**

### mélèze d'Europe de IT/AT, naturel, délai de livraison 1 semaine

Réf. article	Dimension	Prix CHF
17886P	La179xH179cm	557.00
17885P	La119xH179cm	434.00
17884P	La 89xH179cm	376.00
17883P	La 89xH89/179cm	398.00
17916P	mesure spéciale	359.00/m <sup>2</sup>



### épicéa commun de IT/AT, lasuré coloré, délai 6-7 semaines

Réf. article	Dimension	Prix CHF
51779P	La179xH179cm	488.00
51767P	La119xH179cm	406.00
51761P	La 89xH179cm	363.00
51785P	La 89xH89/179cm	418.00
51755P	mesure spéciale	369.00/m <sup>2</sup>



13 chêne



03 blanc



12 châtaignier



18 gris clair



### pin commun de IT/AT/FI/SE, imprégné verdâtre, délai 1 semaine

Réf. article	Dimension	Prix CHF
51368P	La179xH179cm	397.00
51366P	La119xH179cm	344.00
51365P	La 89xH179cm	304.00
51369P	La 89xH89/179cm	313.00
51364P	mesure spéciale	316.00/m <sup>2</sup>





## Pare-vue Variant

- lamelles env 2.0 x 5.5 cm, planches 2.5 x 11.5 cm
- mélèze d'Europe de IT/AT, brossés, naturel ou gris traité aux huiles naturelles à base d'eau
- poteaux voyez page 31

**naturel, délai de livraison env. 4-5 semaines**

Réf. article	Dimension	Prix CHF
18648P	La179xH179cm	429.00
18647P	La119xH179cm	319.00
18645P	La 89xH179cm	244.00



**gris, délai de livraison env. 6-7 semaines**

Réf. article	Dimension	Prix CHF
16388P	La179xH179cm	569.00
16387P	La119xH179cm	428.00
16385P	La 89xH179cm	329.00



## Tablette pour pare-vue Variant

- charge max. 5 kg
- mélèze d'Europe de IT/AT, brossés, naturel ou gris traité aux huiles naturelles à base d'eau

**naturel, délai de livraison env. 4-5 semaines**

Réf. article	Dimension	Prix CHF
18651P	La18.6xH9xLo66cm	89.00



**gris, délai de livraison env. 6-7 semaines**

Réf. article	Dimension	Prix CHF
16391P	La18.6xH9xLo66cm	98.00



## Jardinière pour pare-vue Variant

- charge max. 18 kg
- mélèze d'Europe de IT/AT, brossés, naturel ou gris traité aux huiles naturelles à base d'eau

**naturel, délai de livraison env. 4-5 semaines**

Réf. article	Dimension	Prix CHF
18650P	La18.6xH22xLo66cm	219.00



**gris, délai de livraison env. 6-7 semaines**

Réf. article	Dimension	Prix CHF
16390P	La18.6xH22xLo66cm	259.00



## Pare-vue Levante

- cadre env. 4.5 x 7 cm, planches 2.4 x 11.5 cm
- avec treillis, lamelles de la grille 0.8 x 2.2 cm
- visés avec vis inoxydables
- épicéa, lasuré coloré ou pin, imprégné verdâtre
- poteaux voyez page 30 + 31
- **stabilité solide**
- **mesure spéciale délai de livraison env. 6-7 semaines**

pin commun de IT/AT/FI/SE, imprégné verdâtre, délai de livraison 1 semaine

Réf. article	Dimension	Prix CHF
51742P	La179xH179cm	585.00
51729P	La119xH179cm	464.00
51359P	La 89xH179cm	415.00
51363P	La 89xH89/179cm	466.00
51716P	mesure spéciale	557.00/m <sup>2</sup>



épicéa commun de IT/AT, lasuré coloré, délai de livraison 6-7 semaines

Réf. article	Dimension	Prix CHF
51743P	La179xH179cm	698.00
51730P	La119xH179cm	569.00
51723P	La 89xH179cm	498.00
51749P	La 89xH89/179cm	557.00
51717P	mesure spéciale	631.00/m <sup>2</sup>



13 chêne



03 blanc



12 châtaignier



18 gris clair

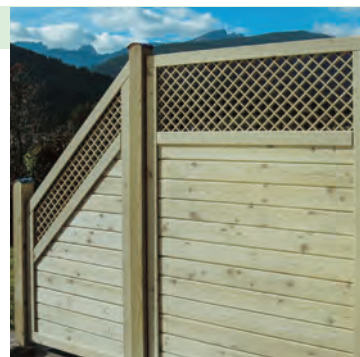

## Pare-vue Scala

- planches 2.0 x 9.3 cm
- avec treillis, lamelles de la grille 2.0 x 7.3 cm
- visés avec vis inoxydables
- mélèze d'Europe de IT/AT, brossés, naturel ou gris traité aux huiles naturelles à base d'eau
- poteaux voyez page 31

naturel, délai de livraison env. 4-5 semaines

Réf. article	Dimension	Réalisation	Prix CHF
70397P	La179xH179cm		262.00
70395P	La 89xH179cm		189.00
70401P	La 89xH89/179cm	gauche	236.00
70399P	La 89xH89/179cm	droite	236.00



gris, délai de livraison env. 6-7 semaines

Réf. article	Dimension	Réalisation	Prix CHF
16394P	La179xH179cm		409.00
16393P	La 89xH179cm		269.00
16396P	La 89xH89/179cm	gauche	306.00
16395P	La 89xH89/179cm	droite	306.00



gauche



droite

Barre en inox pour la couverture supérieure, délai de livraison env. 4-5 semaines

Réf. article	Dimension	Prix CHF
70569P	La179xH179cm	32.00
70568P	La 89xH179cm	16.50











## Pare-vue Capri

- cadre et montant central env. 4.4 x 8.8 cm, raboté lisse
- cadre reinuré
- planches 1.8 x 12 cm avec à emboîtement
- raccord d'angle avec assemblage à tenon et mortaise et fixation par vis
- pin commun de PL, imprégné verdâtre, certifié FSC
- **stabilité solide**
- **délai de livraison 1 semaine**

### sans treillis

Réf. article	Dimension	Prix CHF
90508 	La180xH180cm	198.00
90498 	La 90xH180cm	148.00
90428 	La 90xH180/90cm	148.00

### avec treillis

Réf. article	Dimension	Prix CHF
90509 	La180xH180cm	205.00
90499 	La 90xH180cm	152.00
90429 	La 90xH180/90cm	152.00



## Panneau pare-vue Ibiza

- cadre env. 4.4 x 8.8 cm, raboté lisse, assemblage à tenon et mortaise
- planches env. 1.8 x 12 cm, raboté lisse
- raccord d'angle avec assemblage à tenon et mortaise et fixation par vis
- mélèze d'Europe de PL, naturel, non traité, certifié FSC
- **stabilité solide**
- **délai de livraison 1 semaine**



Réf. article	Dimension	Prix CHF
90507	La180xH180cm	255.00
90497	La 90xH180cm	161.00
90427	La 90xH180/90cm	161.00



## Panneau pare-vue Paros

- cadre environnant, lattes horizontales
- épicéa commun de PL, imprégné verdâtre, certifié FSC
- **délai de livraison 1 semaine**

Réf. article	Dimension	Prix CHF
90600	La180xH180cm	169.00
90601	La90xH180cm	119.00

**NEW!**

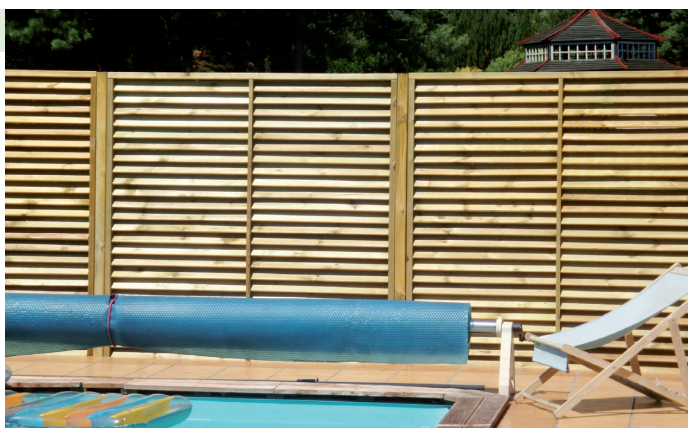



## Panneau pare-vue Crète

- lamelles horizontales en losange 1.9 x 6.9 cm
- planches de construction verticales 1.9 x 6.9 cm
- vissage à l'arrière
- mélèze d'Europe de PL, naturel, non traité
- **stabilité solide**
- **délai de livraison 1 semaine**



Réf. article	Dimension	Prix CHF
90621	La180xH180cm	298.00
90622	La 90xH180cm	198.00



## Pare-vue Baltrum

- lamelles 1.8 x 6.8 cm
- cadre 2.8 x 6.8 cm
- vissé visible de l'avant
- poteaux voyez page 31
- mélèze d'Europe de PL, naturel, non traité, certifié FSC
- **délai de livraison 1 semaine**



Réf. article	Dimension	Prix CHF
90598	La180xH180cm	209.00
90588	La150xH180cm	198.00



## Pare-vue Amrum

- lattes 3.5 x 5.5 cm biseautées en haut
- traverses 3.5 x 5.5 cm
- vissé par arrière
- poteaux voyez page 31
- mélèze d'Europe de PL, naturel, non traité, certifié FSC
- **délai de livraison 1 semaine**



Réf. article	Dimension	Prix CHF
90597	La180xH180cm	238.00
90587	La 90xH180cm	160.00
90577	La180xH 90cm	160.00







## Treillage extensible

- lamelles 1.0 x 1.7 cm
- réuni aux points de jonction avec des rivets en alu
- épicea commun de PL, non traité, certifié FSC
- délai de livraison 1 semaine



Réf. article	Dimension	Prix CHF
91952	La 50xH180cm	23.00
91962	La100xH200cm	35.00

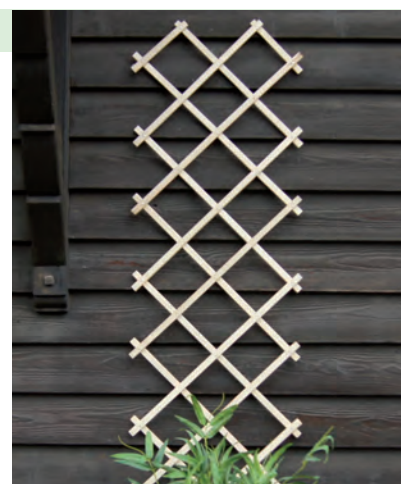

## Treillage en plastique extensible

- surface lisse
- résistant aux intempéries
- ne se décolore pas
- délai de livraison 1 semaine

blanc

Réf. article	Dimension	Prix CHF
81601	La 30xH180cm	11.80
81611	La 60xH180cm	19.80
81621	La 90xH180cm	28.50

vert

Réf. article	Dimension	Prix CHF
81602	La 30xH180cm	11.80
81612	La 60xH180cm	19.80
81622	La 90xH180cm	28.50



## Treillis sans cadre

- lattes env. 1.5 x 3.0 cm, rabotées
- assemblé avec des agrafes galvanisées
- pin commun de PL, imprégné verdâtre, certifié FSC
- délai de livraison 1 semaine

Réf. article	Dimension	Prix CHF
91048	La 60xH180cm	19.50

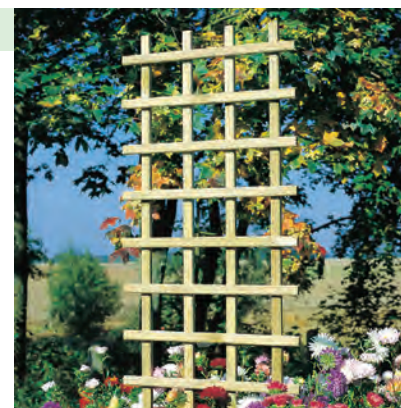



## Treillis

- cadre env. 4.5 x 4.5 cm, assemblage à tenon et mortaise et rabotées
- lattes env. 0.8 x 3.0 cm, rabotées
- dimensions des éléments croisés env. 12 x 12 cm
- avec assemblé avec des agrafes galvanisés
- pin commun de PL, imprégné verdâtre, certifié FSC
- **délaï de livraison 1 semaine**

Réf. article	Dimension	Prix CHF
91108	La180xH160/180cm	79.00
91068	La 90xH157/180cm	65.00
91038	La180xH180cm	69.00
91078	La100xH180cm	59.00
91028	La 60xH180cm	44.00
91098	La 60xH180/210cm	46.00



## Treillis Quadro

- lamelles env. 1.2 x 2.8 cm, rabotées, chanfreinées
- pin commun de PL, imprégné verdâtre, certifié FSC
- **délaï de livraison 1 semaine**

Réf. article	Dimension	Prix CHF
91050	La 90xH180cm	48.00
91051	La 55xH180cm	38.00



## Treillis en mélèze naturel

- lattes env. 1.5 x 3.0 cm, rabotées
- mélèze d'Europe de PL, naturel, non traitée, certifié FSC
- **délaï de livraison 1 semaine**

### forme linéaire

Réf. article	Dimension	Prix CHF
91032	La 67xH180cm	44.00

### forme trapèze

Réf. article	Dimension	Prix CHF
91042	La 60xH150cm	19.00

### forme rectangulaire

Réf. article	Dimension	Prix CHF
91022	La 99xH180cm	48.00
91012	La 67xH180cm	35.00
91002	La 35xH180cm	22.00



forme linéaire



forme trapèze









forme rectangulaire





## Panneaux pare-vue droits Rhodos

- cadre env. 4.4 x 4.4 cm, raboté lisse
- lamelles env. 0.8 x 9.5 cm, rabotées structurées
- lamelles visées avec vis inoxydables
- pin commun de PL, imprégné verdâtre, certifié FSC
- **délai de livraison 1 semaine**

Réf. article	Dimension	Prix CHF
90028 	La180xH180cm	79.00
90038 	La180xH150cm	76.00
90108 	La180xH 90cm	59.00
90158 	La150xH180cm	78.00
90198 	La100xH180cm	62.00
90208 	La 90xH90/180cm	59.00
90148 	La 60xH180/210cm	68.00



lamelles vissés

## Panneau pare-vue droit KEA pré-lasure grise

- cadre env. 4.4 x 4.4 cm, raboté lisse
- lamelles env. 0.8 x 9.5 cm, rabotées structurées
- lamelles visées avec vis inoxydables
- pin commun de PL, pré-lasure grise, certifié FSC
- **délai de livraison 1 semaine**



Réf. article	Dimension	Prix CHF
90025*	La180xH180cm	132.00
90195*	La100xH180cm	108.00
90205*	La 90xH90/180cm	105.00



Les couche de fond doivent être retraitées après un an env.

## Panneaux pare-vue en forme d'arc Korfu





- cadre env. 4.4 x 4.4 cm, raboté lisse
- lamelles env. 0.8 x 9.5 cm, rabotées structurées
- lamelles visées avec vis inoxydables
- pin commun de PL, imprégné verdâtre, certifié FSC
- **délai de livraison 1 semaine**

Réf. article	Dimension	Prix CHF
90118 	La180xH160/180cm	89.00
90138 	La180xH160/180cm	115.00



## Panneaux pare-vue en forme d'arc San Remo

- cadre env. 4.4 x 4.4 cm, raboté lisse
- lamelles env. 0.8 x 9.5 cm, rabotées structurées
- lamelles visées avec vis inoxydables
- partie supérieure en bois lamellé-collé
- pin commun de PL, imprégné verdâtre, certifié FSC
- **délai de livraison 1 semaine**

Réf. article	Dimension	Prix CHF
90228 	La180xH160/180cm	113.00
90218 	La180xH160/140cm	117.00
90238 	La 90xH140/160cm	79.00
90248 	La 90xH120/140cm	79.00



## Panneau pare-vue en diagonale Corse

- cadre env. 4.4 x 4.4 cm, raboté lisse
- lamelles env. 0.8 x 9.5 cm, rabotées structurées
- lamelles visées avec vis inoxydables
- pin commun de PL, imprégné verdâtre, certifié FSC
- **délai de livraison 1 semaine**

Réf. article	Dimension	Prix CHF
90068 	La180xH180cm	92.00
90058* 	La180xH 90cm	54.00



## Portes pare-vue

- cadre env. 4.5 x 7.0 cm, raboté lisse
- lamelles env. 0.8 x 9.5 cm, rabotées structurées
- lamelles visées avec vis inoxydables
- sans ferrures
- pin commun de PL, imprégné verdâtre, certifié FSC
- **délai de livraison 1 semaine**

Réf. article	Dimension	Prix CHF
90114 	La100xH180cm	175.00

sans étais

Réf. article	Dimension	Prix CHF
90104* 	La100xH157/180cm	175.00







# Clôtures ornementales Clôtures en lattes Panneaux en lamelles

## Clôture ornementale Tenerife

- cadre env. 4.2 x 6.5 cm, raboté lisse, assemblage à tenon et mortaise
- angles arrondis, lamelles profilées env. 0.8 x 9.5 cm
- lamelles fixées par vis en acier inoxydable
- pin commun de PL, imprégné verdâtre, certifié FSC
- **délai de livraison 1 semaine**

Réf. article	Dimension	Prix CHF
90308*	La180xH180cm	129.00
90318*	La180xH160/180cm	138.00
90328	La180xH180cm	135.00
90348	La 90xH 90/180cm	118.00
90368	La180xH160/180cm	158.00



## Porte Tenerife



- cadre env. 4.2 x 6.5 cm, raboté lisse, assemblage à tenon et mortaise
- angles arrondis, lamelles profilées env. 0.8 x 9.5 cm
- lamelles fixées par vis en acier inoxydable
- sans ferrures, ferrures voyez page 34
- pin commun de PL, imprégné verdâtre, certifié FSC
- **délai de livraison 1 semaine**

Réf. article	Dimension	Prix CHF
90305	La 90xH180cm	98.00



## Clôture en lattes Sonnentau



- traverses 2.0 x 7.0 cm, rabotées
- lattes 1.6 x 12 cm, rabotées
- têtes arrondies
- lattes vissées alternativement d'un côté à l'autre
- pin commun de PL, imprégné verdâtre, certifié FSC
- **délaï de livraison 1 semaine**

Réf. article	Dimension	Prix CHF
90458 	La180xH180cm	129.00
90468 	La 90xH 90/172cm	98.00
90478 	La180xH160/180cm	138.00
90488 	La 90xH 72/152cm	91.00



## Porte de clôture en lattes Sonnentau

- traverses 2.0 x 7.0 cm, rabotées
- lattes 1.6 x 12 cm, rabotées
- têtes arrondies
- lattes vissées alternativement d'un côté à l'autre
- sans ferrures, ferrures voyez page 34
- pin commun de PL, imprégné verdâtre, certifié FSC
- **délaï de livraison 1 semaine**

Réf. article	Dimension	Prix CHF
90495 	La100xH180cm	129.00
90485 	La100xH160/180cm	138.00



## Panneaux à lamelles Mallorca

- cadre avec assemblage par tenon et mortaise aux angles
- lamelles découpées à env. 0.5 x 6.0 cm
- double tressage
- pin commun de PL, imprégné verdâtre, certifié FSC
- **délaï de livraison 1 semaine**

Réf. article	Dimension	Cadre	Prix CHF
90948	La180xH180cm	2.1x5.4cm	35.00
90958	La180xH150cm	2.1x5.4cm	32.00
90968	La100xH180cm	2.1x5.4cm	25.00
90988	La180xH180cm	3.4x5.4cm	51.00
90978	La100xH180cm	3.4x5.4cm	42.00
90918	La180xH150cm	3.4x5.4cm	49.00
90908	La180xH120cm	3.4x5.4cm	47.00







# Panneaux pare-vue en PVC et WPC

## Pare-vue WPC

Set se composant de:

- lamelles 15.0 x 2.4 cm (espacement des poteaux milieu-milieu 178 cm)
- les couleurs correspondantes au profil d'aluminium
- bande de couverture
- set de vis
- sans poteaux

**WPC gris, délai de livraison 1 semaine**

Réf. article	Dimension	Prix CHF
81700	La175xH180cm	439.00



gris

**WPC châtaignier brun ou anthracite, délai de livraison 4 semaines minimum de commande pare-vue et poteaux: Fr. 1500.00**

Réf. article	Dimension	Couleur	Prix CHF
81714	La175xH180cm	anthracite	439.00
81715	La175xH180cm	brun	439.00

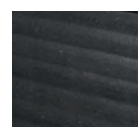

anthracite



châtaignier brun

## Poteaux pour pare-vue WPC

- en acier galvanisé pour le bétonnage
- profilé creux avec coque WPC et capuchon
- poteaux d'angle sur demande

**WPC anthracite, délai de livraison 1 semaine**

Réf. article	Dimension	Prix CHF
81712	6.7/7.3xLo245cm	159.00



anthracite

**WPC châtaignier brun, délai de livraison 4 semaines, minimum de commande pare-vue et poteaux: Fr. 1500.00**

Réf. article	Dimension	Prix CHF
81716	6.7/7.3xLo245cm	159.00



châtaignier brun

## Pare-vue en PVC avec recouvrement

- assemblage de lattes verticales à recouvrement
- planches profilé creux 13.0 x 2.5 cm avec capuchon d'extrémité en haut
- traverses profilé creux 8.5 x 2.5 cm avec capuchon d'extrémité
- traverses renforcés avec tube en acier 2.5 x 1.5 cm
- haute qualité, résistant aux UV et à la lumière
- vissé visible avec vis inoxydables
- couleur blanche, autres couleurs sur demande
- **possibilité d'avoir d'autres mesures**
- **délai de livraison 4 semaines**

Réf. article	Dimension	Prix CHF
82511	La200xH150cm	518.00
82512	La200xH175cm	588.00
82513	La200xH175cm	607.00



## Pare-vue en PVC alternée

- assemblage de lattes verticales fixées et décalées de part et d'autre de la traverse
- planches profilé creux 13.0 x 2.5 cm avec capuchon d'extrémité en haut
- traverses profilé creux 8.5 x 2.5 cm avec capuchon d'extrémité
- traverses renforcés avec tube en acier 2.5 x 1.5 cm
- haute qualité, résistant aux UV et à la lumière
- vissé visible avec vis inoxydables
- couleur blanche, autres couleurs sur demande
- **possibilité d'avoir d'autres mesures**
- **délai de livraison 4 semaines**

Réf. article	Dimension	Prix CHF
82501	La200xH150cm	598.00
82502	La200xH175cm	689.00
82503	La200xH175cm	715.00



## Poteaux pour panneaux pare-vue

- galvanisé et revêtement blanc
- grande durabilité
- possibilité d'avoir d'autres mesures
- **délai de livraison 4 semaines**

Réf. article	Dimension	Prix CHF
17899	77/0.8xLo200cm	250.00
17898	77/0.8xLo210cm	263.00
17897	77/0.8xLo240cm	298.00



## Paroi profil de remplissage en PVC

Kit composé de:

- profils de remplissage enfichables
- profils en U pour guider les profils de remplissage, pour la fixation aux poteaux
- profils en U sur le dessus du paroi
- 2 supports de fixation transparents incl.
- haute qualité, résistant aux UV et à la lumière
- couleur blanche ou chêne gris avec structure en bois, autres couleurs sur demande
- **possibilité d'avoir d'autres mesures**
- **délai de livraison 2 semaines**

blanche

Réf. article	Dimension	Prix CHF
82521	La180xH150cm	179.00
82522	La180xH180cm	198.00
82523	La180xH197cm	236.00

chêne gris

Réf. article	Dimension	Prix CHF
82531	La180xH150cm	359.00
82532	La180xH180cm	415.00
82533	La180xH197cm	484.00





## Montant pour paroi profil de remplissage

- profilé creux, renforcé à l'intérieur, incl. capuchon pyramide
- haute qualité, résistant aux UV et à la lumière
- couleur blanche ou chêne gris avec structure en bois, autres couleurs sur demande
- **possibilité d'avoir d'autres capuchons**
- **délai de livraison 2 semaines**

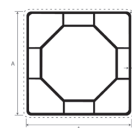

### blanche

Réf. article	Dimension	Prix CHF
82315	10/10xLo160cm	57.50
82321	10/10xLo190cm	64.20
82322	10/10xLo210cm	77.30
82323	10/10xLo230cm	81.70
82324	10/10xLo250cm	89.00

### chêne gris

Réf. article	Dimension	Prix CHF
82330	10/10xLo160cm	79.80
82331	10/10xLo190cm	84.20
82332	10/10xLo210cm	109.40
82333	10/10xLo230cm	115.20
82334	10/10xLo250cm	123.10



## Renforcement pour montant

- galvanisé
- pour bétonner
- **délai de livraison 2 semaines**

Réf. article	Dimension	Prix CHF
82406	Lo200cm	25.40
82407	Lo230cm	35.20
82408	Lo250cm	38.90

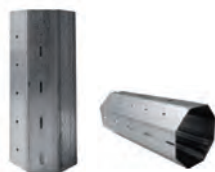

## Ancre cheville pour montant

- galvanisé
- à cheviller (trous de chevilles Ø 1.05 cm)
- **délai de livraison 2 semaines**

Réf. article	Dimension	Prix CHF
82411	Lo90cm	71.00



## Madriers en PVC

- madriers grisâtre avec rainure et languette
- résistant aux UV
- très facile à nettoyer, nettoyer seulement avec de l'eau
- surface avec structure en bois
- hauteur visible des madriers 10.5 cm
- hauteur visible des profil initiale et final 5.2 cm
- excl. bande de caoutchouc pour le montage dans les poteaux
- **couleurs spéciales sur demande**
- **délai de livraison 1 semaine**

### madrier

Réf. article	Dimension	Prix CHF
81301*	13/2.2xLo198cm	59.00

### bande de caoutchouc

Réf. article	Dimension	Prix/ml
66010*	1.2/0.2cm	1.30

### madrier profil initiale et final composé de 2 profils

Réf. article	Dimension	Prix CHF
81302*	6/2.2xLo198cm	71.00

### tuyau en acier

Réf. article	Dimension	Prix CHF
46050*	Ø1.35xLo198cm	11.80



## Montant pour pare-vue en madriers en PVC

- en aluminium, anodisé gris
- pour bétonner ou l'usage avec le pied de montant, incl. capuchon noir
- **délai de livraison 1 semaine**

Réf. article	Dimension	Prix CHF
81303*	Lo209cm	139.00

### pied de montant pour vissage, jusqu'à hauteur de paroi max.150 cm

Réf. article	Prix CHF
81304*	58.00



# Panneaux pare-vue Planches pare-vue



## Panneau pare-vue en madriers

- système simple avec montant en profilé U ou bois
- hauteur de vue madriers 12.5 cm (photo ci-dessus) ou 8.2 cm (photo ci-dessous)
- épicéa commun de CH/DE/IT/AT, imprégné brun sous pression et sous vide, ou mélèze d'Europe de CH/DE/IT/AT, naturel, sans aubier
- possibilité d'avoir d'autres mesures et versions spéciales
- Attention: Le bois va se rétrécir et peut se déformer. Pour minimiser ce problème au moins 3 lames verticales sont installés par élément.
- délai de livraison 1 semaine



scié, fermé, imprégné brun

Réf. article	Dimension	Prix CHF
35940	12.5x3xLo198cm	18.00

raboté, fermé/avec forme de toiture, mélèze, naturel

Réf. article	Dimension	Prix CHF
35932	13.5x3xLo198cm	25.10

NEW!



raboté, fermé/avec forme de toiture, imprégné brun

Réf. article	Dimension	Prix CHF
35930	13.5x3xLo198cm	33.00



raboté, avec espaces intermédiaires, 45° biseauté, imprégné brun

Réf. article	Dimension	Prix CHF
35950	12.5x3xLo198cm	21.50

raboté, avec espaces intermédiaires, 45° biseauté, mélèze, naturel

Réf. article	Dimension	Prix CHF
35942	12.5x3xLo198cm	31.10



raboté, avec espaces intermédiaires, 45° biseauté, imprégné brun

Réf. article	Dimension	Prix CHF
35962	8.2x3xL198cm	16.30

raboté, avec espaces intermédiaires, 45° biseauté, mélèze, naturel

Réf. article	Dimension	Prix CHF
35963	8.2x3xLo198cm	22.30

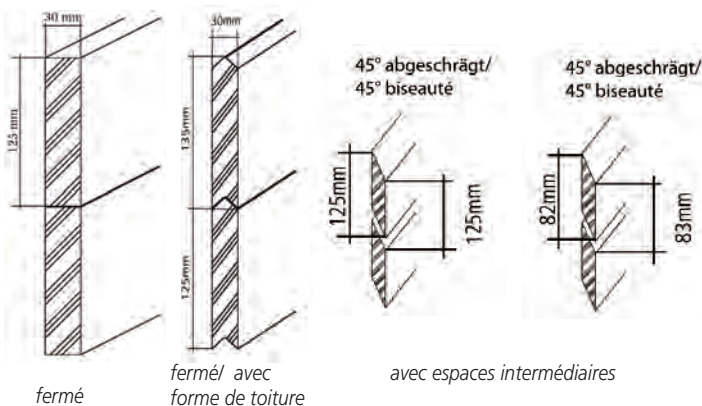



## Latte verticale

- pour le vissage des madriers (empêche l'affaissement et le glissement des madriers)
- 2-3 pces. par élément de paroi
- épicea commun de CH, imprégné brun sous pression et sous vide ou mélèze d'Europe de CH/DE, naturel, sans aubier
- **délai de livraison 1 semaine**



### épicea, imprégné brun

Réf. article	Dimension	Prix CHF
35951	6.0/2.6xLo200cm	15.30



### mélèze, naturel, sans aubier

Réf. article	Dimension	Prix CHF
35922	6.0/2.6xLo200cm	20.45



## Latte en aluminium

- bandes d'aluminium de 3 mm
- arêtes de coupe brute, non perforé
- incolore anodisé
- **délai de livraison 1 semaine**



Réf. article	Dimension	Prix CHF
46040	4.0/0.3xLo200cm	25.75

## montant en acier U pour pare-vue en madriers

- en acier U enroulé à froid, galvanisé à chaud, avec perçage d'un côté ou sans perçage
- U-barre pour la connexion de deux montants (montants intermédiaires)

### montant en acier U, délai de livraison 1 semaine

Réf. article	Réalisation	Dimension	Prix CHF
17020		4/4/0.4xLo200cm	66.00
17000		4/4/0.4xLo225cm	75.00
17010		4/4/0.4xLo250cm	83.00
17060	préperçés 125mm	4/4/0.4xLo200cm	70.00
17070	préperçés 125mm	4/4/0.4xLo225cm	80.00
17080	préperçés 125mm	4/4/0.4xLo250cm	88.00

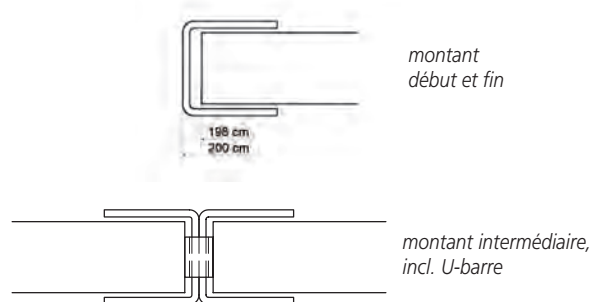

### U-barre, délai 1 semaine

Réf. article	Prix CHF
46045	5.85

### plus-value semelle soudée, délai de livraison 2 semaines

Réf. article	Prix CHF
16997	47.00

## Poteaux en bois pour pare-vue en madriers

- rainurés des deux côtés, rabotés
- épicea commun de CH, imprégné brun sous pression et sous vide



### poteaux en bois, délai de livraison 4 semaines

Réf. article	Dimension	Prix CHF
20900	12/12xLo150cm	114.00
20910	12/12xLo175cm	125.00
20920	12/12xLo200cm	138.00

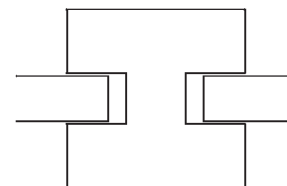

### ancre à béton H 12/12 cm, galvanisé, délai de livraison 1 semaine

Réf. article	Dimension	Prix CHF
98790	6x0.6xLo80cm	49.00

### vis pour ancre à béton H, galvanisé, délai de livraison 1 semaine

Réf. article	Dimension	Prix CHF
98708	M10-150	2.55



## Panneau pare-vue alterné

Eléments de panneau (sans montage) fini cloués, se composant de:

- traverses en mélèze d'Europe de CH/DE, carrées, rabotées
- planches en épicéa commun de CH 15 x 2 cm clouées avec 5 cm d'interstice
- espacement des poteaux env. 200 cm
- imprégné brun sous pression et sous vide, verdâtre sur demande
- poteaux voyez page 25
- **construction très solide**
- **possibilité d'avoir d'autres mesures et versions spéciales, p. ex. mélèze naturel**
- **délai de livraison 4 semaines**



### planches sciées

Réf. article	Dimension	Traverses	Prix/ml
35028	H150cm	10x4.5cm	245.00
35030	H160cm	10x4.5cm	258.00
35032	H175cm	10x4.5cm	268.00
35034	H190cm	12x4.5cm	282.00
35036	H200cm	12x4.5cm	292.00

### planches rabotées

Réf. article	Dimension	Traverses	Prix/ml
35029	H150cm	10x4.5cm	280.00
35031	H160cm	10x4.5cm	294.00
35033	H175cm	10x4.5cm	306.00
35035	H190cm	12x4.5cm	328.00
35037	H200cm	12x4.5cm	340.00

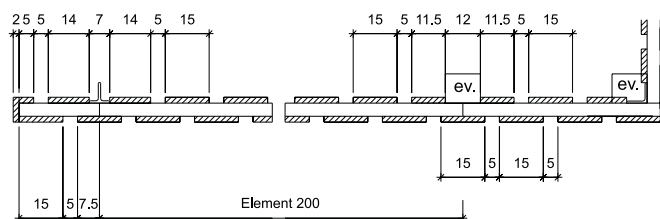

## Panneau pare-vue avec planches feuillurées

Eléments de panneau (sans montage) fini cloués, se composant de:

- traverses en mélèze d'Europe de CH/DE, carrées, rabotées
- planches en épicéa commun de CH 15 x 2.4 cm (largeur de visibilité 13.5 cm)
- espacement des poteaux env. 200 cm
- imprégné brun sous pression et sous vide, verdâtre sur demande
- poteaux voyez page 25
- **construction très solide**
- **possibilité d'avoir d'autres mesures et versions spéciales, p. ex. mélèze naturel**
- **délai de livraison 4 semaines**



### planches sciées

Réf. article	Dimension	Traverses	Prix/ml
35050	H150cm	10x4.5cm	248.00
35051	H175cm	10x4.5cm	269.00
35052	H190cm	12x4.5cm	288.00
35053	H200cm	12x4.5cm	310.00



### planches rabotées

Réf. article	Dimension	Traverses	Prix/ml
35054	H150cm	10x4.5cm	281.00
35055	H175cm	10x4.5cm	313.00
35056	H190cm	12x4.5cm	355.00
35057	H200cm	12x4.5cm	375.00

extérieur intérieur

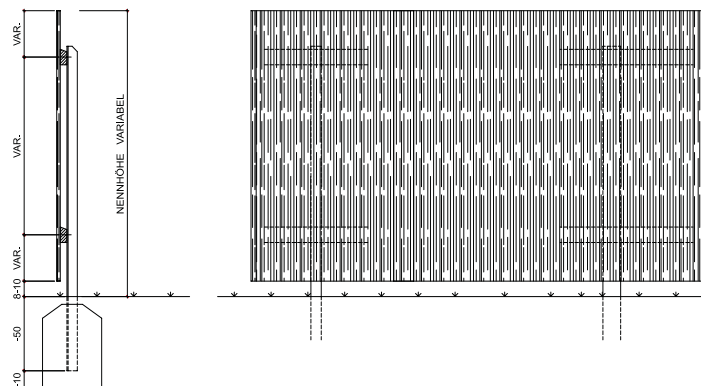



## Panneau pare-vue avec recouvrement

Eléments de panneau (sans montage) fini cloués, se composant de:

- traverses en mélèze, carrées, rabotées
- planches en épicéa commun 15x2 cm et 10x2 cm clouées avec env. 2.5 cm de recouvrement
- espacement des poteaux env. 200 cm
- épicéa de CH / mélèze d'Europe de CH/DE, imprégné brun sous pression et sous vide, verdâtre sur demande
- poteaux voyez page 25
- **construction très solide**
- **possibilité d'avoir d'autres mesures et versions spéciales, p. ex. mélèze naturel**
- **délai de livraison 4 semaines**

planches sciées

Réf. article	Dimension	Traverses	Prix/ml
35010	H150cm	10x4.5cm	232.00
35012	H160cm	10x4.5cm	245.00
35014	H175cm	10x4.5cm	256.00
35016	H190cm	12x4.5cm	269.00
35018	H200cm	12x4.5cm	278.00

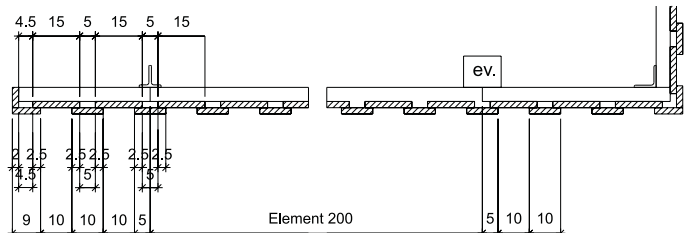

planches rabotées

Réf. article	Dimension	Traverses	Prix/ml
35011	H150cm	10x4.5cm	267.00
35013	H160cm	10x4.5cm	280.00
35015	H175cm	10x4.5cm	292.00
35017	H190cm	12x4.5cm	313.00
35019	H200cm	12x4.5cm	323.00

## Panneau pare-vue en bois demi-ronds

Eléments de panneau (sans montage) fini cloués, se composant de:

- traverses en mélèze d'Europe de CH/DE, carrées, rabotées
- palissades en épicéa commun de CH/DE/EE/BY, demi-ronds, fraisées cylindriques, 8.5 cm de large
- espacement des poteaux env. 200 cm
- imprégné brun sous pression et sous vide, verdâtre sur demande
- poteaux voyez page 25
- **construction très solide**
- **possibilité d'avoir d'autres mesures et versions spéciales**
- **délai de livraison 4 semaines**

Réf. article	Dimension	Traverses	Prix/ml
35000	H150cm	10x4.5cm	213.00
35001	H160cm	10x4.5cm	230.00
35002	H175cm	10x4.5cm	234.00
35003	H190cm	12x4.5cm	262.00
35004	H200cm	12x4.5cm	272.00

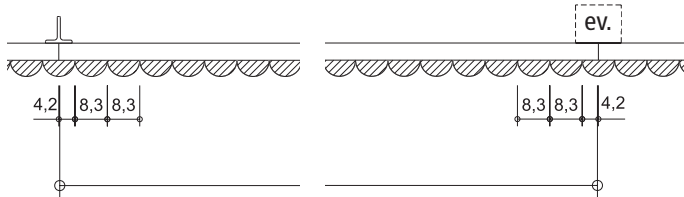

## Panneau pare-vue en bois demi-ronds avec denture

- description du matériel voyez ci-dessus
- **délai de livraison 4 semaines**

Réf. article	Dimension	Traverses	Prix/ml
35005	H150cm	10x4.5cm	262.00
35006	H160cm	10x4.5cm	282.00
35007	H175cm	10x4.5cm	296.00
35008	H190cm	12x4.5cm	316.00
35009	H200cm	12x4.5cm	325.00



## Panneau pare-vue losange

Éléments de panneau (sans montage) fini vissés, se composant de:

- lattes horizontales 9.0 x 2.6 cm rabotées en losange
- 3 baguettes verticales 6.0 x 2.6 cm
- visés avec vis inoxydables
- épicéa commun de CH, imprégné brun sous pression et sous vide mélèze d'Europe de CH/DE, naturel, sans aubier
- **construction très solide**
- **possibilité d'avoir d'autres mesures et versions spéciales**
- **délai de livraison 4 semaines**



épicéa, imprégné brun

Réf. article	Dimension	Prix/pce.
35060	La198xH200cm	628.00
35061	La198xH173cm	566.00
35062	La198xH146cm	503.00



mélèze, naturel

Réf. article	Dimension	Prix/pce.
35063	La198xH200cm	811.00
35064	La198xH173cm	715.00
35065	La198xH146cm	629.00



épicéa, imprégné brun

Réf. article	Dimension	Prix/ml
35066	H200cm	347.00
35067	H173cm	312.00
35068	H146cm	275.00



mélèze, naturel

Réf. article	Dimension	Prix/ml
35069	H200cm	444.00
35070	H173cm	392.00
35071	H146cm	345.00



extérieur

intérieur

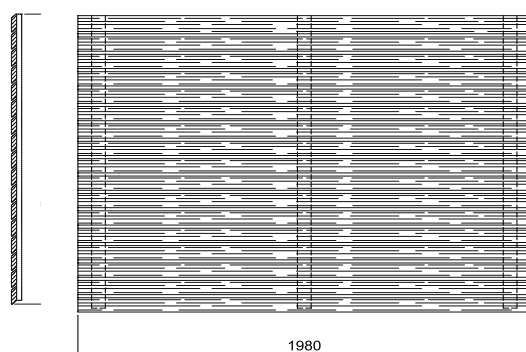

## Panneau pare-vue alterné mélèze naturel

Éléments de panneau (sans montage) fini cloués, se composant de:

- traverses 10 x 4.5 cm en mélèze carrées, rabotées
- planches en mélèze 15 x 2 cm clouées avec 5 cm d'interstice
- espacement des poteaux env. 200 cm
- mélèze d'Europe de CH, naturel, sans aubier
- poteaux voyez page 25
- **construction très solide**
- **possibilité d'avoir d'autres mesures et versions spéciales**
- **délai de livraison 4 semaines**

planches sciées

Réf. article	Dimension	Prix/ml
35090	H150cm	287.00
35092	H175cm	324.00
35094	H200cm	344.00



planches rabotées

Réf. article	Dimension	Prix/ml
35091	H150cm	317.00
35093	H175cm	354.00
35095	H200cm	384.00

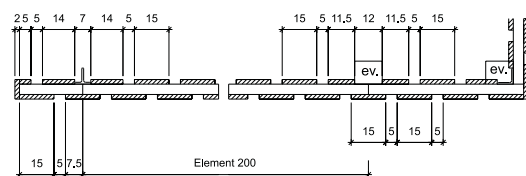



## montants pour panneau pare-vue

- montants en métal galvanisé
- poteaux en mélèze d'Europe de CH/DE sciés, coupés, imprégnés brun
- délai de livraison 1 semaine, montants en mélèze 4 semaines



### montants T en acier

Réf. article	Dimension	Panneau	Prix CHF
16060	77/0.8xLo200cm	140-160cm	157.00
16062	77/0.8xLo220cm	170-180cm	171.00
16064	77/0.8xLo240cm	190-200cm	207.00

### en acier à cornière

Réf. article	Dimension	Panneau	Prix CHF
16160	77/0.8xLo200cm	140-160cm	157.00
16162	77/0.8xLo220cm	170-180cm	171.00
16164	77/0.8xLo240cm	190-200cm	207.00



### montants en mélèze

Réf. article	Dimension	Panneau	Prix CHF
72300	10/12xLo200cm	H150cm	61.55
72350	10/12xLo225cm	H160cm	64.40
72350	10/12xLo225cm	H175cm	64.40
72390	10/12xLo240cm	H190cm	71.15
72400	10/12xLo250cm	H200cm	72.25

## Panneau pare-vue horizontal

Kit livré démonté, se composant de:

- montants en acier à cornière 5/5/0.5 cm galvanisés à chaud, percés, distance des trous 10 cm
- lattes horizontales en forme de rhombe 20°, rabotées en lattes 7.0/4.5 cm, dimensions finies 7.4 (6.0)/4.0 cm
- lattes percées au bouts, vis incl.
- mélèze d'Europe de CH/DE, naturel, sans aubier
- possibilité d'avoir d'autres mesures et versions spéciales
- Attention: lattes peuvent se tortiller.
- délai de livraison 4 semaines



### élément de base avec 2 montants en acier à cornière

Réf. article	Dimension	Montants	Prix CHF
35080	La198xH150cm	Lo200cm	714.00
35081	La198xH180cm	Lo220cm	861.00
35082	La198xH200cm	Lo250cm	938.00

### élargissement avec 2 montants en acier à cornière, percés latéraux

Réf. article	Dimension	Montants	Prix CHF
35087	La198xH150cm	Lo200cm	714.00
35088	La198xH180cm	Lo220cm	861.00
35089	La198xH200cm	Lo250cm	938.00

## Latte pour panneau pare-vue horizontal

- mélèze d'Europe de CH/DE
- délai de livraison 3 semaines

Réf. article	Dimension	Prix CHF
35952	6/4xLo198cm	29.65

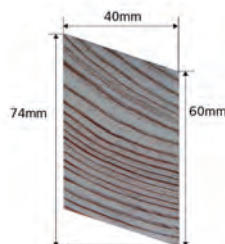

## Boulon à tête bombée inoxydable

- délai de livraison 1 semaine

Réf. article	Dimension	Prix CHF
60020	M6x5.5cm	1.20



## montant de début ou fin

- acier à cornière, percé
- galvanisé à chaud
- délai de livraison 2 semaines



Réf. article	Dimension	Prix CHF
16090	5/5/0.5xLo200cm	109.00
16091	5/5/0.5xLo220cm	124.00
16092	5/5/0.5xLo250cm	140.00

## montant central

- deux montants en acier à cornière, percés, vissés
- galvanisé à chaud
- délai de livraison 2 semaines



Réf. article	Dimension	Prix CHF
16074	10/5/0.5xLo200cm	218.00
16075	10/5/0.5xLo220cm	240.00
16076	10/5/0.5xLo250cm	271.00

## Porte de panneau pare-vue

- cadre renforcé en bois équarri
- revêtement de choix de panneau pare-vue
- ferrures, gonds réglables, bandes longitudinales galvanisés à chaud
- serrure avec clé ou section de cylindre / si cadre métallique serrure à mortaiser
- poteaux voyez page 25
- **construction très solide**
- **délai de livraison 4 semaines**



### cadre renforcé en bois équarri

Réf. article	Largeur	Hauteur	Prix CHF
35100	80-120cm	jusqu'à 150cm	887.00
35101	80-120cm	151-175cm	1'059.00
35102	80-120cm	176-200cm	1'230.00

### cadre tube d'acier 60/40

Réf. article	Largeur	Hauteur	Prix CHF
35200	80-120cm	jusqu'à 150cm	1'649.00
35201	80-120cm	151-175cm	1'798.00
35202	80-120cm	176-200cm	1'949.00

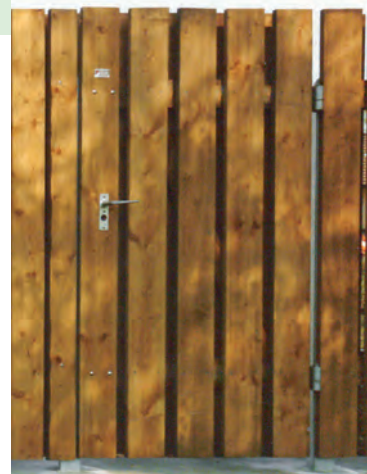

## Planches pare-vue sciées

- épicéa commun de CH, imprégné brun sous pression et sous vide
- hauteur de vue des madriers feuillurés et rainé-crête 13.5 cm
- **possibilité d'avoir d'autres mesures et versions spéciales**

### pas feuilluré, délai de livraison 1 semaine

Réf. article	Dimension	Prix/pce.
35975	10/2xLo500cm	19.85
35995	15/2xLo500cm	29.70

### feuilluré, délai de livraison 3-4 semaines

Réf. article	Dimension	Prix/ml
35991	15/2.4cm	8.55

### pas feuilluré, délai de livraison 3-4 semaines

Réf. article	Dimension	Prix/ml
35970	10/2cm	4.40
35990	15/2cm	6.50

### rainé-crête, délai de livraison 3-4 semaines

Réf. article	Dimension	Prix/ml
35890	15/2.4cm	8.95



pas feuilluré



feuilluré



rainé-crête

## Planches pare-vue rabotées

- épicéa commun de CH, imprégné brun sous pression et sous vide
- hauteur de vue des madriers feuillurés et rainé-crête 13.5 cm
- **possibilité d'avoir d'autres mesures et versions spéciales**
- **délai de livraison 3-4 semaines**

### pas feuilluré

Réf. article	Dimension	Prix/ml
35960	10/2cm	6.05
35980	15/2cm	8.95

### feuilluré

Réf. article	Dimension	Prix/ml
35992	15/2.4cm	11.00

### en losange

Réf. article	Dimension	Prix/ml
35954	9/2.6cm	13.55

### rainé-crête

Réf. article	Dimension	Prix/ml
35920	15/2.4cm	11.40



pas feuilluré



feuilluré



en losange



rainé-crête

## Planches pare-vue mélèze

- naturel
- **possibilité d'avoir d'autres mesures et versions spéciales**

### mélèze d'Europe de IT/AT brossée, délai de livraison 1 semaine

Réf. article	Dimension	Prix/pce.
93300	11.5/2xLo400cm	32.10

### mélèze d'Europe de CH/DE/IT/AT sciée, délai de livraison 3-4 semaines

Réf. article	Dimension	Prix/ml
35956	15/2cm	8.80

### mélèze d'Europe de CH, rabotée, en losange, délai de livraison 3-4 semaines

Réf. article	Dimension	Prix/ml
35953	9/2.6cm	16.05



en losange





## Parois anti-bruits Privato

- Éléments de panneau (sans montage) fini cloués/vissés, se composant de:
- lattes 2.5 x 5.5 cm, bois de cadre 4.5 x 7.0 cm
  - treillis polyéthylène noir, remplissage avec laine de roche de 30mm et lattes de bois 2.0 cm
  - paroi arrière 2.5 x 14.5 cm
  - testé selon EN 1793-2: isolation au bruit aérien DLR = 25 dB (classe B3)
  - absorption acoustique A3 (non testé)
  - pin commun de IT/AT, imprégné verdâtre (sans chrome et bore)

pin commun, imprégné verdâtre, délai de livraison 5 semaines

Réf. article	Dimension	Prix CHF
18281P	La200xH130cm	498.00
18278P	la200xH180cm	724.00



## montants pour parois anti-bruits

- poteaux en métal galvanisés à chaud
- poteaux en chêne de CH/DE, sciés, coupés, imprégnés brun sous pression et sous vide
- délai de livraison montants T en acier / montants en chêne 1 semaine; poutrelles en acier 4-5 semaines



### montants T en acier

Réf. article	Dimension	Panneau	Prix CHF
16071	8/8/0.9xLo200cm	H150cm	207.00
16072	8/8/0.9xLo225cm	H175cm	229.00
16073	8/8/0.9xLo250cm	H200cm	251.00

### HEA-100 poutrelles en acier

Réf. article	Dimension	Panneau	Prix CHF
18002	Lo200cm	H150cm	264.00
18003	Lo225cm	H175cm	294.00
18004	Lo250cm	H200cm	326.00

### montants en chêne

Réf. article	Dimension	Panneau	Prix CHF
76300	12/12xLo200cm	H150cm	93.35
76350	12/12xLo225cm	H175cm	107.10
76400	12/12xLo250cm	H200cm	117.20



## Paroi anti-bruit type 28

Eléments de panneau (sans montage) fini cloués/vissé se composant de:

- bois de construction/traverses en mélèze d'Europe de CH/DE, carrées, rabotées
- filière supérieure en mélèze d'Europe de CH/DE
- palissades en épicéa commun de CH/DE/EE/BY, demi-ronds, fraisées cylindriques, 7.0 cm de large
- planches en épicéa commun de CH 10 x 2 et 15 x 2 cm
- Isolation Isover PBA 40 mm (ou similaire) avec tissu de protection
- poids env. 28 kg/m<sup>2</sup>
- poteaux voyez page 27
- imprégné brun sous pression et sous vide, verdâtre sur demande
- testé EMPA (rapport de test no. 415892)
- possibilité d'avoir d'autres mesures et versions spéciales
- délai de livraison 5 semaines

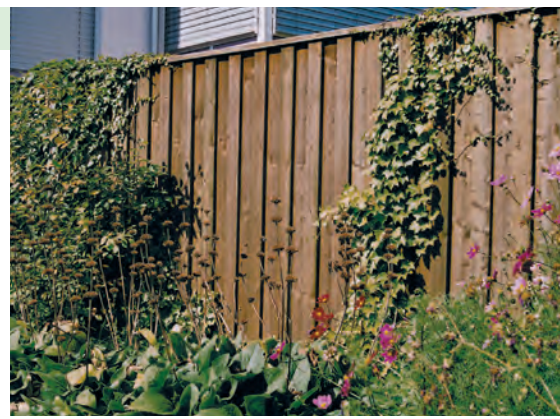

### planches sciées

Réf. article	Dimension	Prix/pce.
37005	La200xH150cm	788.00
37010	La200xH175cm	871.00
37015	La200xH200cm	926.00

### planches rabotées

Réf. article	Dimension	Prix/pce.
37006	La200xH150cm	865.00
37011	La200xH175cm	951.00
37016	La200xH200cm	1'027.00

### planches sciées

Réf. article	Dimension	Prix/ml
37008	H150cm	448.00
37013	H175cm	489.00
37018	H200cm	524.00

### planches rabotées

Réf. article	Dimension	Prix/ml
37009	H150cm	484.00
37014	H175cm	529.00
37019	H200cm	575.00

### valeur d'essai

	évaluation de la norme type 34		évaluation de la norme type 28	
<b>absorption du son</b>				
certificat d'épreuve		No. 452132.8		No. 415892.2
degré d'absorption du son $\alpha_w$	EN ISO 11654:1997	0.80	EN ISO 11654:1994	0.75
classe d'absorption du son	EN ISO 11654:1997	B		
indication de l'absorption du son en chiffre	EN 1793-1-2012	8.3	RLS 90 /ZTV-Lsw88	8.0
catégorie de la caractéristique absorption de son	EN 1793-1-2012	A3		
évaluation	VDI 3755:2015-01	absorption suprême	RLS 90 /ZTV-Lsw88	absorption suprême
<b>isolation du son de l'air</b>				
certificat d'épreuve		No. 452132.9		No. 415892.1
$R_{w, (C, C_{tr})}$	EN ISO 717-1	34 (-; -4) dB	EN ISO 717-1	28 (-; -5) dB
Isolation acoustique DLR à numéro unique	EN 1793-2 (8/2018)	30 dB		
Groupe d'isolation phonique aérien	EN 1793-1+2	B3		

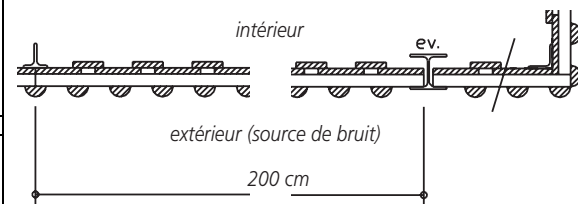
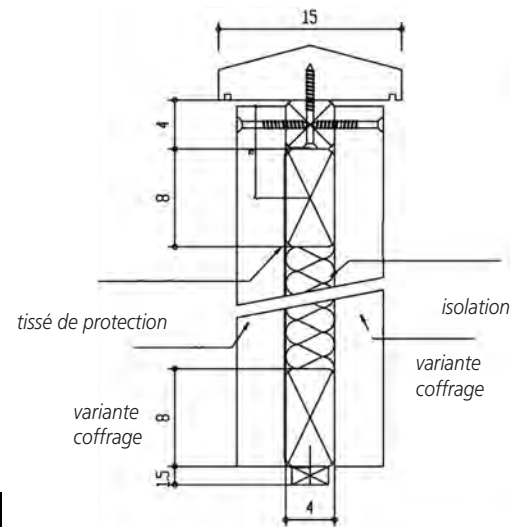

## Paroi anti-bruit type 34

Eléments de panneau (sans montage) fini cloués/vissés se composant de:

- bois de construction/traverses en mélèze d'Europe de CH/DE, carrées, rabotées
- filière supérieure en mélèze d'Europe de CH/DE
- palissades en épicéa commun de CH/DE/EE/BY, demi-ronds, fraisées cylindriques, 7.0 cm de large
- planches en épicéa commun de CH 15 x 2.4 cm
- Isolation Isover PBA 40 mm (ou similaire) avec tissu de protection
- poids env. 30 kg/m<sup>2</sup>
- poteaux voyez page 27
- imprégné brun sous pression et sous vide, verdâtre sur demande
- testé EMPA (rapport de test no. 452132)
- possibilité d'avoir d'autres mesures et versions spéciales
- délai de livraison 5 semaines



côté de réflexion acoustique

### planches sciées

Réf. article	Dimension	Prix/pce.
37036	La200xH150cm	809.00
37037	La200xH175cm	902.00
37038	La200xH200cm	952.00

### planches rabotées

Réf. article	Dimension	Prix/pce.
37039	La200xH150cm	871.00
37040	La200xH175cm	973.00
37041	La200xH200cm	1'033.00

### planches sciées

Réf. article	Dimension	Prix/ml
37030	H150cm	463.00
37031	H175cm	504.00
37032	H200cm	534.00

### planches rabotées

Réf. article	Dimension	Prix/ml
37033	H150cm	494.00
37034	H175cm	539.00
37035	H200cm	575.00

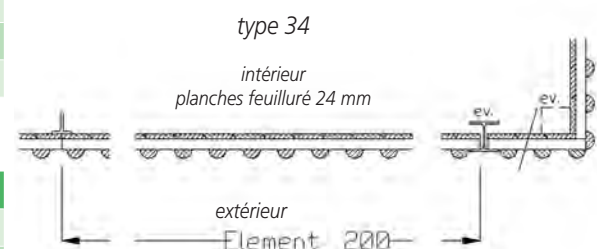



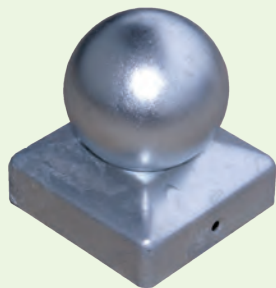

# Produit d'entretien Poteaux carrés Fixations Accessoires Ferrures de porte

## Impralit Cut-Guard

- lasure de protection pour bois
- pour le traitement de gerçures, d'endroits de coupe de forage
- protection préventive contre les insectes et les atteints de mois
- applicable immédiatement
- **délai de livraison 1 semaine**

Réf. article	Contenu	Teinte	Prix CHF
98406	0.25l	verdâtre	28.00
98407	0.25l	brun	28.00



## Profilan Teoma

- huile d'entretien et de rafraîchissement des bois
- hydrofuge et intachable
- applicable immédiatement, séchage rapide
- consommation env. 120 ml/m<sup>2</sup>
- **délai de livraison 1 semaine**

Réf. article	Contenu	Teinte	Prix CHF
98410	0.75l	incolore	46.00
98411	2.50l	incolore	122.00
98412	0.75l	teak	46.00
98413	2.50l	teak	122.00
98414	0.75l	bangkirai	51.00
98416	2.50l	bangkirai	129.00



## Profilan Color

- lasure de protection pour bois
- résistant aux intempéries
- hydrofuge
- consommation env. 100-120 ml/m<sup>2</sup>
- **délai de livraison 1 semaine**

Réf. article	Contenu	Teinte	Prix CHF
98400	0.75l	incolore	29.00
98403	5.00l	incolore	132.00
98402	0.75l	vert sel	29.00
98405	5.00l	vert sel	132.00
98401	0.75l	brun noyer	29.00
98408	2.50l	brun noyer	74.00
98404	5.00l	brun noyer	132.00
98420	0.75l	brun noix	29.00
98421	5.00l	brun noix	132.00



**NEW!**

## Poteaux

- rabotés structurés
- coupés des deux côtés
- pin commun de PL, imprégné verdâtre, certifié FSC
- **délai de livraison 1 semaine**

Réf. article	Dimension	Prix CHF
92218	7/7xLo130cm	10.30
92228	7/7xLo160cm	11.70
92238	7/7xLo180cm	12.60
92248	7/7xLo210cm	13.60
92258	7/7xLo240cm	15.30
92268	7/7xLo270cm	18.60

Réf. article	Dimension	Prix CHF
92608	9/9xLo 90cm	12.50
92618	9/9xLo130cm	14.50
92628	9/9xLo160cm	18.60
92638	9/9xLo180cm	20.40
92648	9/9xLo210cm	23.20
92658	9/9xLo240cm	27.00
92678	9/9xLo270cm	29.70



7x7 cm

9x9 cm

## Poteaux

- rabotés ou rabotés structurés
- chanfreinés, pointus
- pin commun de PL, imprégné verdâtre ou brun, certifié FSC
- **délai de livraison 1 semaine**

### imprégné verdâtre, raboté

Réf. article	Dimension	Prix CHF
92308	7/9xLo120cm	10.90
92348	7/9xLo150cm	13.80

### imprégné brun, raboté structuré

Réf. article	Dimension	Prix CHF
92319	7/9xLo120cm	11.80
92329	7/9xLo150cm	14.60
92339	7/9xLo175cm	17.30



## Poteaux avec tête arrondie

- raboté lisse
- tête arrondie
- pin commun de PL/IT/AT, imprégné brun ou verdâtre
- **délai de livraison 1 semaine**

### imprégné verdâtre

Réf. article	Dimension	Réalisation	Prix CHF
92808	9/9xLo 90cm		14.40
92818	9/9xLo110cm		16.20
92828	9/9xLo190cm		24.40
92848	9/9xLo210cm		30.20
65054P	9/9xLo300cm	coupés des 2 côtés	49.50

### imprégné brun

Réf. article	Dimension	Prix CHF
92800	9/9xLo 90cm	18.60
92810	9/9xLo110cm	20.30
92820	9/9xLo190cm	29.50
92830	9/9xLo210cm	32.50



## Poteaux pour panneau pare-vue Garbino et Levante

- en bois lamellé-collé
- tête arrondie
- épicea commun de IT/AT, lasure coloré, 4 couleurs au choix
- **délai de livraison 6 semaines**

Réf. article	Dimension	Prix CHF
50373P	9/9xLo100cm	59.00
50387P	9/9xLo190cm	99.00



13 chêne



03 blanc



12 châtaignier



18 gris clair





## Poteaux pour panneau pare-vue KEA

- raboté lisse
- tête arrondie
- pin commun de PL, pré-lasure gris, certifié FSC
- **délai de livraison 1 semaine**

Réf. article	Dimension	Prix CHF
92805	9/9xL110cm	29.00
92835	9/9xLo190cm	40.00



## Poteaux en mélèze

- raboté lisse
- tête arrondie
- mélèze d'Europe de PL, naturel, non traité, certifié FSC
- **délai de livraison 1 semaine**

Réf. article	Dimension	Prix CHF
92247	9/9xLo 90cm	26.90
92257	9/9xLo110cm	29.60
92237	9/9xLo190cm	47.50
92227	9/9xLo210cm	52.50



## Poteaux en mélèze gris

- bois lamellé
- tête arrondie
- mélèze d'Europe de IT/AT, brossés, gris traité aux huiles naturelles à base d'eau
- **délai de livraison 6-7 semaines**

Réf. article	Dimension	Prix CHF
16416P	9/9xLo 89cm	49.00
16419P	9/9xLo199cm	91.00



## Poteaux biseautés

- raboté lisse
- un côté biseauté
- mélèze d'Europe de PL, naturel, non traité, certifié FSC
- **délai de livraison 1 semaine**

Réf. article	Dimension	Prix CHF
92298	9/9xLo100cm	27.40
92299	9/9xLo190cm	45.00



## Poteaux biseautés gris

- bois lamellé
- un côté biseauté
- mélèze d'Europe de IT/AT, brossés, gris traité aux huiles naturelles à base d'eau
- **délai de livraison 6-7 semaines**

Réf. article	Dimension	Prix CHF
16411P	9/9xLo 89cm	49.00
16411P	9/9xLo199cm	93.00



## montants T en acier

- galvanisé
- délai de livraison 1 semaine



sans semelle, sans perçage

Réf. article	Dimension	pour clôtures	Prix CHF
16011	4.0/4.0/0.5xLo120cm	H 80cm	37.45
16020	4.0/4.0/0.5xLo140cm	H100cm	40.50
16242	5.0/5.0/0.6/L150cm	H 120cm	67.50

montant pour porte, sans semelle, sans perçage

Réf. article	Dimension	pour porte	Prix CHF
16253	6.0/6.0/0.7/L150cm	H 120cm	88.50

sans semelle, avec 2 perçages pour clôtures: Oxford droite, Bristol, Toblach, robinier, Chur, Luzern, palissades

Réf. article	Dimension	pour clôtures	Prix CHF
16027	4.0/4.0/0.5xLo120cm	H 80cm	37.45
16035	4.0/4.0/0.5xLo135cm	H100cm	40.50

avec semelle soudée 8/8/0.6 cm, sans perçage

Réf. article	Dimension	pour clôtures	Prix CHF
16101	4.0/4.0/0.5xLo74cm	H 80cm	65.80
16102	4.0/4.0/0.5xLo92cm	H100cm	70.85

raccord, avec 3 trous



Réf. article	Dimension	Prix CHF
15002	3.0/0.4xL10.0cm	6.60





## Protection décoratives

- galvanisé ou acier inoxydable
- délai de livraison 1 semaine



pour poteaux 7x7cm, galvanisé

Réf. article	Dimension	Prix CHF
07261H 	La7.1xLo7.1cm	3.90
07263H 	La7.1xLo7.1cm boule Ø 6 cm	8.50



pour poteaux 7x7cm, acier inoxydable

Réf. article	Dimension	Prix CHF
91289H 	La7.1xLo7.1cm	5.00
91291H 	La7.1xLo7.1cm boule Ø 6 cm	11.80

pour poteaux 9x9cm, galvanisé

Réf. article	Dimension	Prix CHF
07262H 	La9.1xLo9.1cm	4.90
07264H 	La9.1xLo9.1cm boule Ø 8 cm	10.60

pour poteaux 9x9cm, galvanisé, acier inoxydable

Réf. article	Dimension	Prix CHF
91290H 	La9.1xLo9.1cm	6.00
91292H 	La9.1xLo9.1cm boule Ø 8 cm	14.60
38132P 	La9.0xLo13.0cm biseauté 30°	18.50

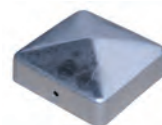

## Supports pour clôtures et clôtures treillis

- délai de livraison 1 semaine

avec boulon à vis, carton à 4 pce.

Réf. article	Prix CHF
98000	4.80

avec vis, carton à 24 pce.

Réf. article	Prix CHF
98600	38.00



avec vis, acier inoxydable, carton à 4 pce.

Réf. article	Prix CHF
40762P	51.00

avec vis, acier inoxydable, carton à 4 pce.

Réf. article	Prix CHF
96297H	11.90





## Pied d'ancrage

- galvanisé
- délai de livraison 1 semaine

pour poteaux 7x7 cm

Réf. article	Dimension	Prix CHF
98700	La20xH20xP5cm	9.80

pour poteaux 9x9 cm

Réf. article	Dimension	Prix CHF
98710	La20xH20xP6cm	10.80



L'ancrage des poteaux devrait être réaliser à l'aide de supports de poteaux mentionnés. Vous obtiendrez clôture et pergola extrêmement stable, pendant plus de dix ans. Il convient de laisser un passage d'air entre les poteaux et le béton. Si le poteau est monté à l'envers, il est possible d'utiliser une coiffe ou sphère.

## Ancre à béton forme U

- galvanisé
- délai de livraison 1 semaine

pour poteaux 7x7 cm, hauteur de clôtures jusqu'à 120 cm

Réf. article	Dimension	Prix CHF
98701	La8.5xH40xP6cm	10.80

pour poteaux 9x9 cm, hauteur de clôtures jusqu'à 120 cm

Réf. article	Dimension	Prix CHF
98711	La10.5xH40xP6cm	11.90



## Support de fixation pour demi-lattes

- galvanisé promat, sans vis
- vis Spax, galvanisé bleu, carton à 50 pces.
- délai de livraison 1 semaine

Réf. article	Dimension	Prix CHF
98650	support de fix. Ø8.5-10cm	2.50
98651	support de fix. Ø12-14cm	3.30
98520	vis 0.8x10.0cm	45.00
98521	vis 0.8x12.0cm	49.00
98522	vis 0.8x14.0cm	52.00



## Ancre à béton forme H

- galvanisé
- délai de livraison 1 semaine

pour poteaux 7x7 cm

Réf. article	Dimension	Prix CHF
98702	La8.5xH60xP5cm	18.80

pour poteaux 9x9 cm

Réf. article	Dimension	Prix CHF
98712	La10.5xH60xP6cm	19.40

pour poteaux 9x9 cm, acier inoxydable

Réf. article	Dimension	Prix CHF
98716	La9.9xH60xP6cm	98.00

pour poteaux 9x9 cm, avec trous de vis enfoncé

Réf. article	Dimension	Prix CHF
98720	La10.5xH50xP6cm	52.75

pour poteaux 12x12 cm

Réf. article	Dimension	Prix CHF
98790	La14xH80xP8cm	49.00



NEW!

## Ancre à enfoncer

- galvanisé
- délai de livraison 1 semaine

pour poteaux 7x7 cm, hauteur de clôtures jusqu'à 120 cm

Réf. article	Dimension	Prix CHF
98703	La8.5xH75xP8.5cm	13.80

pour poteaux 9x9 cm, hauteur de clôtures jusqu'à 120 cm

Réf. article	Dimension	Prix CHF
98713	La10.2xH90xP10.2cm	16.50

pour poteaux 9x9 cm, réglable, hauteur de clôtures jusqu'à 150 cm

Réf. article	Dimension	Prix CHF
98714	La10.2xH90xP10.2cm	49.50



## Boulons

- galvanisé, incl. écrous
- délai de livraison 1 semaine

pour poteaux 7x7 cm, carton à 20 pce.

Réf. article	Dimension	Prix CHF
98500	1x9cm	25.00

pour poteaux 9x9 cm, blister à 4 pce.

Réf. article	Dimension	Prix CHF
98502	1x11cm	10.50

pour poteaux 9x9 cm, carton à 20 pce.

Réf. article	Dimension	Prix CHF
98501	1x11cm	30.00



## Vis à tête fraisée

- Spax A2
- carton à 100 pces., Lo 4.5 cm 200 pces.
- délai de livraison 1 semaine

Réf. article	Dimension	Prix CHF
98505	0.4x4.5cm	68.00
98503	0.5x6.0cm	52.00
98504	0.5x7.0cm	69.00
98506	0.5x8.0cm	89.00
98507	0.5x9.0cm	105.00



## Outils de frappe

- en PVC
- délai de livraison 1 semaine

pour poteaux 7x7 cm

Réf. article	Dimension	Prix CHF
98709	Lo19.5cm	18.80

pour poteaux 9x9 cm

Réf. article	Dimension	Prix CHF
98719	Lo17cm	22.80



## Ferrures pour portes simples et doubles

- pour portes des clôtures palissades et croisées
- galvanisées
- **délaï de livraison 1 semaine**

Réf. article	Utilisation	Prix CHF
00351	porte simple	49.00
98690	porte double	129.00



Ferrures pour porte simples, galvanisée



Ferrures pour portes doubles, galvanisée

## Ferrures pour portes simples pare-vue et clôture ornementale

- pour porte droit
- galvanisées jaune bleu
- **délaï de livraison 1 semaine**

Réf. article	Prix CHF
98602	127.00



## Bande d'angle

- adaptée à la porte pare-vue pour gonds Ø 13 mm, 40/4/25cm
- bande supérieure et inférieure
- galvanisées à chaud
- **délaï de livraison 1 semaine**

Réf. article	Prix CHF
98633	89.00



## Gonds réglables

- adaptés à la ferrure angulaire, 1 pièce
- Ø 13 mm
- galvanisé à chaud
- **délaï de livraison 1 semaine**

Réf. article	Prix CHF
98605	25.90



## Loquet de porte de jardin

- en acier inoxydable
- incl. vis
- utilisable à gauche et à droit
- **délaï de livraison 1 semaine**

Réf. article	Dimension	Prix CHF
40771P	La8xLo5.5cm	23.00

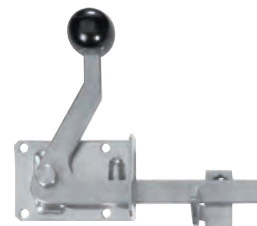

## Serrure pour portes en bois

- serrure spéciale à l'emploi extérieur, cage de serrure laiton bleu galvanisé, plaque galvanisé à chaud
- poignée aluminium brut, vis de poignée inoxydable
- gond de fermeture 14 mm, galvanisé à chaud
- utilisable à gauche et à droit
- **délaï de livraison 1 semaine**

avec clé numérique

Réf. article	Prix CHF
60005	99.00

avec section Kaba

Réf. article	Prix CHF
60004	104.00

poignée un côté plus long pour des portes croisée

Réf. article	Prix CHF
60014	104.00



## Verrou profilé

- en acier inoxydable
- brossé mat
- incl. gonds de fermeture
- **délaï de livraison 1 semaine**

Réf. article	Dimension	Prix CHF
98607	La5.5xLo 9cm	39.50
98608	La6.0xLo11cm	79.50



## Serrure

- adaptée à la porte pare-vue
- pour un actionnement intérieur et extérieur
- galvanisée jaune
- **délaï de livraison 1 semaine**

Réf. article	Prix CHF
98606	39.00

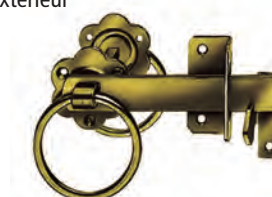





# Clôtures en lattes Clôtures palissades Clôtures croisées

## Clôture en robinier/acacia

- lattes 6.0/2.0 cm, têtes arrondies
- traverses 7.0/3.0 cm, droite
- rabotée lisse, chanfreinée
- robinier de BG, naturel, non traité
- **très solide, longue durée de vie**
- **Attention: Fibres du bois tordans, poussance sauvage, bois tend vers fissures et distorsions.**
- **délaï de livraison 1-2 semaines**

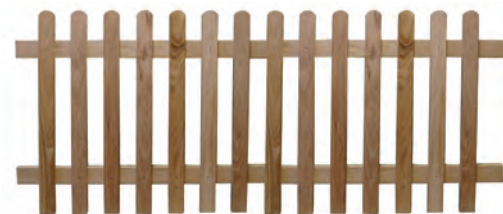

Réf. article	Dimension	Prix CHF
33002*	La250xH 80cm	239.00
33012*	La250xH100cm	267.00

## Clôture en lattes Chur

- lattes 6.0/2.6 cm, têtes arrondies
- rabotée lisse, chanfreinée, haute qualité
- mélèze d'Europe de CH/DE/IT/AT, naturel, non traité
- **délaï de livraison 1 semaine**

sans aubier

Réf. article	Dimension	Traverses	Prix CHF
33207	La250xH 60cm	6.0/4.0cm	211.75
33217	La250xH 80cm	8.0/4.0cm	259.10
33227	La250xH100cm	8.0/4.0cm	303.00
33237	La250xH120cm	10.0/4.0cm	349.00

avec aubier / branches

Réf. article	Dimension	Traverses	Prix CHF
33307	La250xH 80cm	8.0/4.0cm	201.60
33317	La250xH 100cm	8.0/4.0cm	235.80
33327	La250xH120cm	10.0/4.0cm	271.60



NEW!

## Porte normalisée clôture en lattes Chur

- lattes 6.0/2.6 cm, têtes arrondies
- cadre carré, raboté lisse, chanfreiné
- haute qualité
- sans ferrures (voyez page 34)
- mélèze d'Europe de CH/DE/IT/AT, naturel, non traité
- **délaï de livraison 1 semaine**

Réf. article	Dimension	Prix CHF
33817	La100xH 60cm	219.00
33827	La100xH 80cm	232.00
33837	La100xH100cm	246.00
33847	La100xH120cm	260.00



portes spécifique de l'objet  
avec des ferrures qualité  
sur demande



## Clôture en lattes Zug et Luzern

- lattes 6.0/2.0 ou 6.0/2.6 cm, têtes arrondies
- raboté lisse, chanfreiné
- haute qualité
- épicéa commun de CH, imprégné brun sous pression et sous vide
- **construction très solide**
- **possibilité d'avoir d'autres mesures et versions spéciales**
- **délai de livraison 1 semaine**



Clôture en lattes Zug

### clôture en lattes Zug, lattes 6.0/2.0 cm

Réf. article	Dimension	Traverses	Prix CHF
33010	La250xH 60cm	8.0/2.6cm	152.05
33020	La250xH 80cm	8.0/2.6cm	174.90
33030	La250xH100cm	8.0/2.6cm	196.30
33000	La250xH120cm	8.0/2.6cm	226.00

### clôture en lattes Luzern, lattes 6.0/2.6 cm

Réf. article	Dimension	Traverses	Prix CHF
33200	La250xH 60cm	6.0/4.0cm	164.30
33210	La250xH 80cm	7.0/4.0cm	201.60
33220	La250xH100cm	8.0/4.0cm	235.80
33260	La250xH120cm	9.0/4.0cm	271.60



Clôture en lattes Luzern

## Porte normalisée pour clôture en lattes Zug et Luzern

- lattes 6.0/2.0 ou 6.0/2.6 cm, têtes arrondies
- cadre carré, raboté lisse, chanfreiné
- haute qualité
- sans ferrures (voyez page 32)
- épicéa commun de CH, imprégné brun sous pression et sous vide
- **construction très solide**
- **possibilité d'avoir d'autres mesures et versions spéciales**
- **délai de livraison 1 semaine**



### porte normalisée pour clôture en lattes Zug, lattes 6.0/2.0 cm

Réf. article	Dimension	Prix CHF
33810	La100xH 60cm	188.00
33820	La100xH 80cm	199.00
33830	La100xH100cm	210.00
33840	La100xH120cm	221.00
52999	mesure spéciale jusqu'à 120x120cm	278.00

portes spécifique de l'objet avec des ferrures qualité sur demande

### porte normalisée pour clôture en lattes Luzern, lattes 6.0/2.6 cm

Réf. article	Dimension	Prix CHF
33814	La100xH 60cm	188.00
33824	La100xH 80cm	199.00
33834	La100xH100cm	210.00
33844	La100xH120cm	221.00
52998	mesure spéciale jusqu'à 120x120cm	278.00

## Cadre de porte standard en bois avec treillis

- cadre carré, raboté lisse, chanfreiné
- couverte standard avec fil diagonale 50/50/2.5 mm Galfan galvanisé
- sans ferrures (voyez page 34)
- épicéa commun de CH, imprégné brun sous pression et sous vide
- **délai de livraison 1-2 semaines**



portes spécifique de l'objet avec des ferrures qualité sur demande

Réf. article	Dimension	Prix CHF
53200	La100xH 80cm	182.00
53201	La100xH100cm	193.00
53202	La100xH120cm	203.00
53203	mesure spéciale jusqu'à 120x120cm	252.00



## Clôture en lattes Davos

- lattes 3.5 x 5.5 cm, têtes 30° biseautées, coupé en bas
- rabotées, côtés longitudinaux légèrement chanfreinés
- visées visible de derrière avec vis inoxydables
- haute qualité
- mélèze d'Europe de CH/DE, naturel, non traité, sans aubier
- **possibilité d'avoir d'autres mesures et versions spéciales**
- **délaï de livraison 1-2 semaines**



Réf. article	Dimension	Traverses	Prix CHF
33101	La250xH 80cm	8.0/4.0cm	441.70
33111	La250xH100cm	8.0/4.0cm	497.80
33121	La250xH120cm	10.0/4.0cm	549.75

## Porte normalisée pour clôture en lattes Davos

- lattes 3.5 x 5.5 cm, têtes 30° biseautées, coupé en bas
- rabotées, côtés longitudinaux légèrement chanfreinés
- cadre carré
- visées visible de derrière avec vis inoxydables
- haute qualité
- sans ferrures (voyez page 34)
- mélèze d'Europe de CH/DE, naturel, non traité, sans aubier
- **possibilité d'avoir d'autres mesures et versions spéciales**
- **délaï de livraison 1-2 semaines**



Réf. article	Dimension	Prix CHF
33801	La100xH 80cm	295.00
33811	La100xH100cm	325.00
33821	La100xH120cm	356.00

## Clôture en lattes Toblach

- lattes 11.5/2.0 cm
- têtes arrondies ou 30° biseautées
- traverses 7.0/2.6 cm
- visées avec vis inoxydables
- mélèze d'Europe de IT/AT/CH/DE, naturel, non traité, brossé
- **délaï de livraison 1 semaine**



tête arrondie



tête 30° biseautée

### tête arrondie

Réf. article	Dimension	Prix CHF
33107	La200xH 78cm	186.00
33117	La200xH 98cm	213.00
33127	La200xH118cm	238.00

### tête 30° biseautée



Réf. article	Dimension	Prix CHF
33137	La200xH 78cm	186.00
33147	La200xH 98cm	213.00
33157	La200xH118cm	238.00

## Clôture en lattes Bristol





- lattes 1.8/8.8 cm, têtes arrondies
- rabotées lisses
- montées sur deux traverses 2.8/6.8 cm avec vis en acier inoxydables
- mélèze d'Europe de PL, naturel, non traité, certifié FSC
- **délai de livraison 1 semaine**



### sans arc

Réf. article	Dimension	Prix CHF
33947 	La180xH 80cm	137.00
33957 	La180xH100cm	154.00

### avec arc



Réf. article	Dimension	Prix CHF
33927 	La180xH 80/ 70cm	154.00
33937 	La180xH100/ 90cm	165.00
33917 	La180xH 80/ 90cm	154.00
33907 	La180xH100/110cm	165.00

## Porte normalisée pour clôture en lattes Bristol

- lattes 1.8/8.8 cm, têtes arrondies
- cadre 2.8/6.8 cm carré, raboté lisse
- sans ferrures (voyez page 34)
- mélèze d'Europe de PL, naturel, non traité, certifié FSC
- **délai de livraison 2 semaines**



### sans arc

Réf. article	Dimension	Prix CHF
33987 	La100xH 80cm	146.00
33967 	La100xH100cm	154.00

### avec arc

Réf. article	Dimension	Prix CHF
33887	La100xH 80/ 90cm	156.00
33897	La100xH100/110cm	165.00

## Clôture en lattes pré-lasure grise

- 13 lattes 2.2/9.0 cm, têtes arrondies
- montées sur deux traverses 2.2/7.0 cm avec clous en acier inoxydables
- pin commun de PL, certifié FSC
- **délai de livraison 1 semaine**

Réf. article	Dimension	Prix CHF
33105	La180xH 85cm	83.00



Les couches d'apprêt doivent être retraitées après un an env.

## Porte normalisée pour clôture en lattes pré-lasure grise

- lattes 2.2/9.0 cm, têtes arrondies
- cadre carré, raboté lisse
- sans ferrures, ferrures voyez page 34
- pin commun de PL, certifié FSC
- **délai de livraison 1 semaine**

Réf. article	Dimension	Prix CHF
33175	La100xH 85cm	129.00



Les couches d'apprêts doivent être retraitées après un an env.



## Clôture en lattes London

- 14 lattes 2.5/7.5 cm, têtes arrondies, rabotées lisses
- montées sur deux traverses 3.0/7.5 cm
- pin commun de PL, imprégné verdâtre, certifié FSC
- **délai de livraison 1 semaine**

Réf. article	Dimension	Prix CHF
33106	La200xH 80cm	87.50
33116	La200xH100cm	95.50



## Portes pour clôture en lattes London

- lattes 2.5/7.5 cm, têtes arrondies, rabotées lisses
- sans ferrures (voyez page 34)
- pin commun de PL, imprégné verdâtre, certifié FSC
- **délai de livraison 2-3 semaines**

### porte simple

Réf. article	Dimension	Prix CHF
33176	La100xH 80cm	120.50
33186	La100xH100cm	135.50

### porte double

Réf. article	Dimension	Prix CHF
33236	La300xH 80cm	289.00
33246	La300xH100cm	327.00

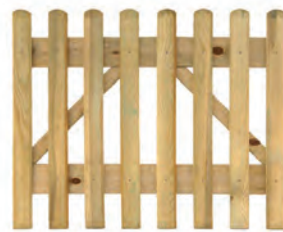

## Clôture en lattes Oxford

- 10 lattes 1.8/9.0 cm, têtes arrondies, rabotées lisses
- montées sur deux traverses 1.8/9.0 cm avec clous en acier inoxydables
- pin commun de PL, imprégné verdâtre, certifié FSC
- **délai de livraison 1 semaine**

### sans arc

Réf. article	Dimension	Prix CHF
33808	La180xH 80cm	52.00
33818	La180xH100cm	63.00

### avec arc

Réf. article	Dimension	Prix CHF
33828	La180xH 80/68cm	69.00
33838	La180xH100/88cm	78.00



## Porte normalisée pour clôture en lattes Oxford

- lattes 1.8/9.0 cm, têtes arrondies, rabotées lisses
- cadre 1.8/9.0 cm, raboté lisse
- sans ferrures (voyez page 34)
- pin commun de PL, imprégné verdâtre, certifié FSC
- **délai de livraison 2-3 semaines**

### sans arc

Réf. article	Dimension	Prix CHF
50899	La100x H 80cm	98.00
50879	La100xH100cm	109.00

### avec arc

Réf. article	Dimension	Prix CHF
50889	La100xH 80/ 92cm	119.00



## Clôtures en lattes en châtaignier

- lattes fendues, appointées
- distance entre lattes env. 5 cm
- montées sur 3 fils horizontaux
- rouleau 5 m de long
- châtaignier de FR, naturel, non traité
- **délai de livraison 1 semaine**



Réf. article	Dimension	Prix CHF
33880	H 80cm	132.00
33881	H100cm	141.00
33882	H120cm	169.00



## Porte pour clôture en lattes en châtaignier

- lattes fendues, appointées
- distance entre lattes env. 5 cm
- cadre en bois de châtaignier, incl. ferrures
- châtaignier de FR, naturel, non traité
- **délai de livraison 1 semaine**



Réf. article	Dimension	Prix CHF
33885	La100xH 80cm	309.00
33889	La100xH100cm	339.00
33890	La100xH120cm	359.00



## Clôtures en lattes

- lattes fendues, appointées
- distance entre lattes env. 5 cm
- montées sur 3 fils horizontaux
- rouleau 5 m de long
- noisette de PL, naturel, non traité
- **délai de livraison 1 semaine**



Réf. article	Dimension	Prix CHF
33980	H 80cm	105.00
33981	H100cm	109.00
33982	H120cm	129.00



## Porte pour clôture en lattes

- lattes fendues, appointées
- distance entre lattes env. 5 cm
- cadre en bois de noisette, incl. ferrures
- noisette de PL, naturel, non traité
- **délai de livraison 1 semaine**



Réf. article	Dimension	Prix CHF
33985	La100xH 80cm	178.00
33989	La100xH100cm	198.00
33999	La100xH120cm	229.00





## Clôture palissade

- palissades et lattes transversales demi-rondes, fraisées cylindriques
- palissades clouées avec des chevilles rainurées
- épicéa commun de CH/DE/EE/BY, imprégné brun sous pression et sous vide
- **possibilité d'avoir d'autres mesures**
- **délai de livraison 1 semaine**



Réf. article	Dimension	lattes demi-ronds	Prix CHF
00160	La250xH 60cm	Ø 7.0cm	74.00
00161	La250xH 80cm	Ø 8.5cm	91.15
00162	La250xH100cm	Ø 8.5cm	105.05
00169	La250xH120cm	Ø10.0cm	123.25

## Porte normalisée pour clôture palissade

- palissades demi-rondes, fraisées cylindriques
- cadre carré, raboté lisse
- sans ferrures (voyez page 34)
- épicéa commun de CH/DE/EE/BY, imprégné brun sous pression et sous vide
- **délai de livraison 1 semaine**



Réf. article	Dimension	Prix CHF
00164	La100xH 60cm	158.00
00167	La100xH 80cm	169.00
00168	La100xH100cm	180.00
00381	La100xH120cm	203.00
50999	mesure spéciale jusqu'à 120x120cm	248.00

portes spécifique de l'objet avec des ferrures qualité sur demande



## Clôture croisée

- 22 palissades demi-rondes, fraisées cylindriques
- sans traverses
- épicéa commun de CH/DE/EE/BY, imprégné brun sous pression et sous vide
- **délai de livraison 1 semaine**



Réf. article	Dimension	Palissades	Prix CHF
00136	La250xH 70cm	Ø4.6xLo 90cm	59.75
00137	La250xH 80cm	Ø4.6xLo100cm	69.95



## Porte normalisée pour clôture croisée

- palissades demi-rondes, fraisées cylindriques
- cadre carré, raboté lisse
- sans ferrures (voyez page 34)
- épicéa commun de CH/DE/EE/BY, imprégné brun sous pression et sous vide
- **délai de livraison 1 semaine**



Réf. article	Dimension	Prix CHF
00192	La100xH 70cm	171.00
00193	La100xH 80cm	181.00
51999	mesure spéciale jusqu'à La120xH80cm	251.00



# Clôture pour enclos Matériaux de clôture



## Planches pour clôture en enclos en épicéa

- rabotées, côtés longitudinaux chanfreinés
- épicéa commun ou mélèze d'Europe de CH/DE, imprégné brun sous pression et sous vide ou naturel, sans aubier
- possibilité d'avoir d'autres mesures
- délai de livraison 1 semaine



### épicéa, imprégné brun

Réf. article	Dimension	Prix CHF
38894	12/4xLo250cm	29.70
38893	12/4xLo500cm	59.20

### mélèze

Réf. article	Dimension	Réalisation	Prix CHF
38860	12/4xLo250cm	imprégné brun	63.15
38862	12/4xLo250cm	naturel, sans aubier	68.60

## Poteaux pour clôture en enclos en épicéa

- fraisés cylindriques, pointus, chanfreinés
- pour planches 12/4 cm
- épicéa commun de CH/DE, imprégné brun sous pression et sous vide
- possibilité d'avoir d'autres mesures
- délai de livraison 1 semaine

### pour 3 planches

Réf. article	Dimension	Réalisation	Prix CHF
27900	Ø14xLo200cm	montant central	64.05
27910	Ø14xLo200cm	montant T	69.90
27920	Ø14xLo200cm	montant d'angle	69.90
27930	Ø14xLo200cm	montant extrémité	62.05
27940	Ø14xLo225cm	montant central	68.90
27950	Ø14xLo225cm	montant T	74.65
27960	Ø14xLo225cm	montant d'angle	74.65
27970	Ø14xLo225cm	montant extrémité	66.80

### pour 4 planches

Réf. article	Dimension	Réalisation	Prix CHF
27980	Ø14xLo250cm	montant central	81.40
27990	Ø14xLo250cm	montant T	89.20
27890	Ø14xLo250cm	montant d'angle	89.20
27880	Ø14xLo250cm	montant extrémité	78.65

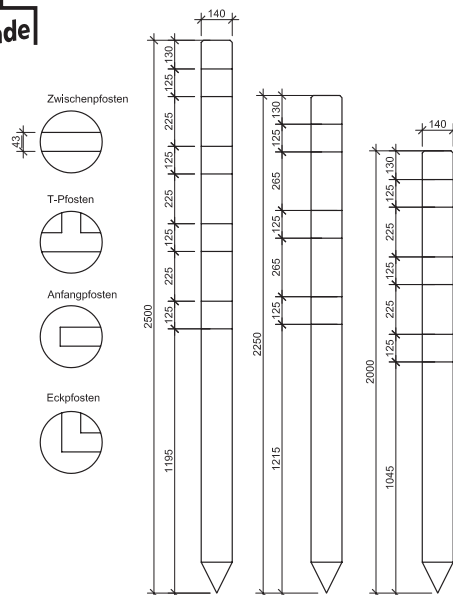



## Poteaux pour clôture en enclos en mélèze

- carrés, rabotés lisses, pointus, côtés longitudinaux chanfreinés
- pour planches 12/4 cm
- mélèze d'Europe de CH/DE/AT/CZ, imprégné brun sous pression et sous vide
- **possibilité d'avoir d'autres mesures**
- **délai de livraison 4 semaines**

### pour 3 planches

Réf. article	Dimension	Réalisation	Prix CHF
71900	9.5/9.5xLo200cm	montant central	85.45
71910	9.5/9.5xLo200cm	montant T	92.65
71920	9.5/9.5xLo200cm	montant d'angle	92.65
71930	9.5/9.5xLo200cm	montant extrémité	92.65
71940	4.0/9.5xLo200cm	raccordement mur	53.50
71950	9.5/9.5xLo225cm	montant central	92.20
71960	9.5/9.5xLo225cm	montant T	99.05
71970	9.5/9.5xLo225cm	montant d'angle	99.05
71980	9.5/9.5xLo225cm	montant extrémité	99.05
71990	4.0/9.5xLo225cm	raccordement mur	73.75

### pour 4 planches

Réf. article	Dimension	Réalisation	Prix CHF
71890	9.5/9.5xLo250cm	montant central	105.75
71880	9.5/9.5xLo250cm	montant T	115.20
71870	9.5/9.5xLo250cm	montant d'angle	115.20
71860	9.5/9.5xLo250cm	montant extrémité	115.20
71850	4.0/9.5xLo250cm	raccordement mur	83.35

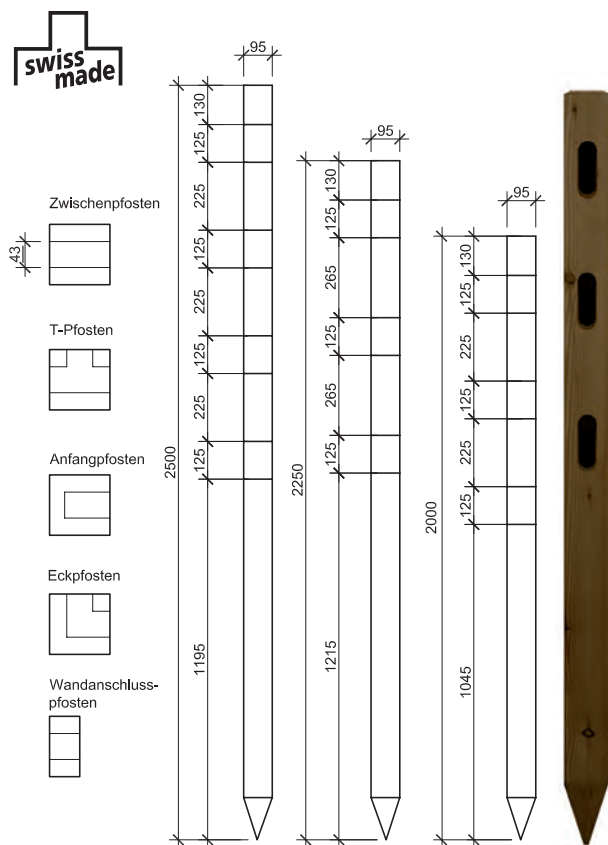

## Poteaux pour clôture en enclos en chêne

- carrés, rabotés lisses, pointus, côtés longitudinaux chanfreinés
- tête en forme pyramide avec rainure circulaire
- pour planches 12/4 cm
- chêne de CH/DE, naturel, non traité
- **possibilité d'avoir d'autres mesures**
- **délai de livraison 4 semaines**

### pour 3 planches

Réf. article	Dimension	Réalisation	Prix CHF
74902	10/10xLo200cm	montant central	140.80
74912	10/10xLo200cm	montant T	148.25
74922	10/10xLo200cm	montant d'angle	148.25
74932	10/10xLo200cm	montant extrémité	148.25
74942	5/10xLo200cm	raccordement mur	75.75
74952	10/10xLo225cm	montant central	148.25
74962	10/10xLo225cm	montant T	156.80
74972	10/10xLo225cm	montant d'angle	156.80
74982	10/10xLo225cm	montant extrémité	156.80
74992	5/10xLo225cm	raccordement mur	80.05

### pour 4 planches

Réf. article	Dimension	Réalisation	Prix CHF
74802	10/10xLo250cm	montant central	169.60
74812	10/10xLo250cm	montant T	180.30
74822	10/10xLo250cm	montant d'angle	180.30
74832	10/10xLo250cm	montant extrémité	180.30
74842	5/10xLo250cm	raccordement mur	91.00

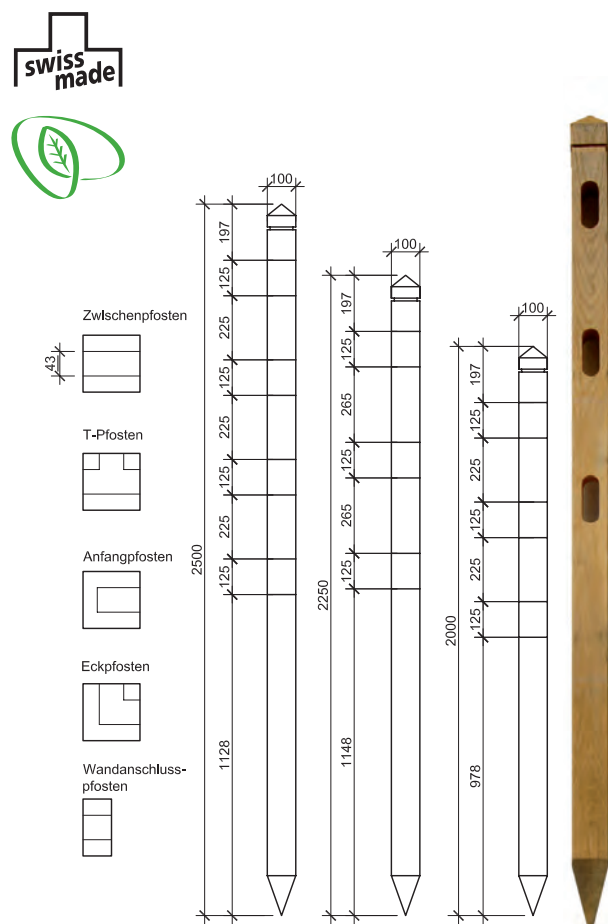

## Bois ronds pour barrière en bois ronds en épicéa

- fraisés cylindriques
- épicéa commun de CH/DE/EE/BY, imprégné brun sous pression et sous vide
- possibilité d'avoir d'autres mesures
- délai de livraison 1 semaine



Réf. article	Dimension	Prix CHF
67004	Ø7.0xLo250cm	14.55

## Poteaux pour barrière en bois ronds en épicéa

- fraisés cylindriques, pointus, chanfreinés
- pour bois ronds Ø 7.0 cm
- épicéa commun de CH/DE/EE/BY, imprégné brun sous pression et sous vide
- possibilité d'avoir d'autres mesures
- délai de livraison 4 semaines



### pour 2 bois ronds

Réf. article	Dimension	Réalisation	Prix CHF
26900	Ø12xLo200cm	montant central	38.65
26910	Ø14xLo200cm	montant T	54.60
26920	Ø14xLo200cm	montant d'angle	54.60
26930	Ø12xLo200cm	montant extrémité	37.25

### pour 3 bois ronds

Réf. article	Dimension	Réalisation	Prix CHF
26940	Ø12xLo225cm	montant central, en stock	44.50
26950	Ø14xLo225cm	montant T	64.85
26960	Ø14xLo225cm	montant d'angle	64.85
26970	Ø12xLo225cm	montant extrémité, en stock	42.40

### pour 4 bois ronds

Réf. article	Dimension	Réalisation	Prix CHF
26980	Ø12xLo250cm	montant central	55.20
26990	Ø14xLo250cm	montant T	76.35
26890	Ø14xLo250cm	montant d'angle	76.35
26880	Ø12xLo250cm	montant extrémité	52.10

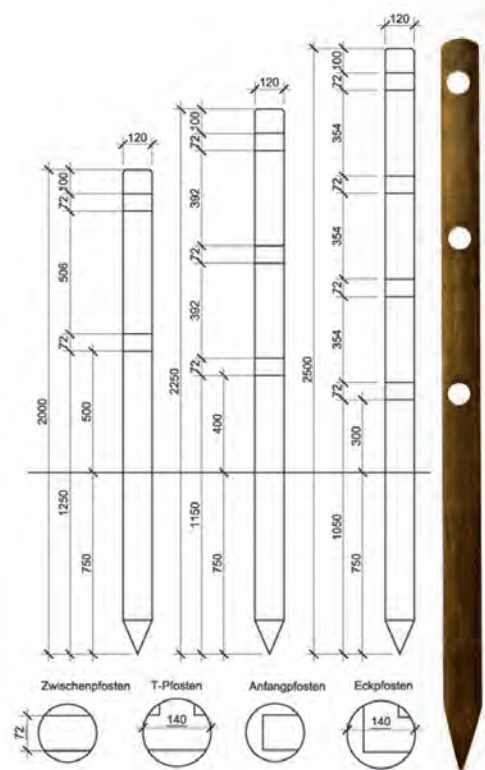

## Suppléments pour clôtures en enclos/en bois ronds

- autre rainures sur demande
- délai de livraison 4 semaines



Réf. article	PLs-value pour	Prix CHF
89100	tête pyramide des poteaux mélèze d'Europe de clôture d'enclos	20.25



## Lattes transversales demi-ronds

- demi-rondes, fraisées cylindriques, perforées
- côtés longitudinaux chanfreinés
- épicéa commun/pin commun de CH/DE/EE/BY, imprégné brun ou verdâtre sous pression et sous vide
- **possibilité d'avoir d'autres mesures**
- **délai de livraison 1 semaine**



### imprégné brun

Réf. article	Dimension	Prix CHF
00123	Ø 7.0xLo250cm	8.75
61010	Ø 7.0xLo300cm	14.35
61030	Ø 7.0xLo500cm	22.00
00321	Ø 8.5xLo250cm	10.90
61050	Ø 8.5xLo300cm	15.85
61060	Ø 8.5xLo400cm	23.35
00322	Ø 8.5xLo500cm	27.25
00121	Ø10.0xLo250cm	13.50
61080	Ø10.0xLo300cm	19.80
61090	Ø10.0xLo400cm	26.90
00323	Ø10.0xLo500cm	31.35
61300	Ø12.0xLo250cm	18.05
61110	Ø12.0xLo300cm	23.35
61120	Ø12.0xLo400cm	31.45
61350	Ø12.0xLo500cm	37.15

### imprégné verdâtre

Réf. article	Dimension	Prix CHF
61131	Ø 7.0xLo250cm	8.75
61021	Ø 8.5xLo250cm	10.90
61031	Ø 8.5xLo300cm	15.85
61041	Ø 8.5xLo500cm	27.25
61061	Ø10.0xLo250cm	13.50
61051	Ø10.0xLo300cm	19.80
61071	Ø10.0xLo400cm	26.90
61251	Ø10.0xLo500cm	31.35
61081	Ø12.0xLo300cm	23.35
61091	Ø12.0xLo500cm	37.15

### naturel

Réf. article	Dimension	Prix CHF
61082	Ø 7.0xLo250cm	7.90
61092	Ø 7.0xLo500cm	19.80
61052	Ø 8.5xLo250cm	9.80
61002	Ø 8.5xLo500cm	24.55
61062	Ø10.0xLo250cm	12.15
61012	Ø10.0xLo500cm	28.20
61072	Ø12.0xLo250cm	16.25
61022	Ø12.0xLo500cm	33.45



## Traverses

- carrées, rabotées
- épicéa commun de CH, imprégné brun sous pression et sous vide
- **délai de livraison 1 semaine**

Réf. article	Dimension	Réalisation	Prix CHF
38821	6.0/4.0xLo250cm	biseauté	21.30
00129	7.0/4.0xLo250cm	biseauté	22.70
38812	8.0/4.0xLo250cm	biseauté	23.90
38831	9.0/4.0xLo250cm	biseauté	27.60
38841	10.0/4.0xLo250cm	biseauté	32.80
38819	8.0/2.6xLo250cm	pas biseauté	18.15



pas biseauté



biseauté

## Traverses en acacia/robinier

- carrées, sciées ou rabotées, coupées
- acacia/robinier de BG, naturelle, non traitée
- **Attention: fibres du bois tordans, poussance sauvage, bois tend vers fissures et distorsions**
- **délai de livraison 1 semaine**

### rabotée

Réf. article	Dimension	Prix CHF
67042*	7.0/3.0xLo250cm	28.00



## Palissades

- demi-rondes, fraisées cylindriques
- appointées en haut
- épicea commun de CH/DE/EE/BY, imprégné brun sous pression et sous vide
- **délai de livraison 1 semaine**



### pour clôture à treillis

Réf. article	Dimension	Prix CHF
34003	Ø4.2xLo 60cm	2.45
34005	Ø4.2xLo 70cm	2.65
34007	Ø4.2xLo 80cm	2.75
00154	Ø4.5xLo 90cm	3.45
00157	Ø4.5xLo100cm	3.65
34013	Ø4.5xLo110cm	4.10
34015	Ø4.5xLo120cm	4.85

### pour clôture de palissade

Réf. article	Dimension	Prix CHF
34000	Ø5.0xLo 50cm	2.35
00186	Ø5.0xLo 60cm	2.65
00155	Ø5.5xLo 70cm	2.90
00156	Ø5.5xLo 80cm	3.10
34008	Ø6.0xLo 90cm	3.65
00158	Ø6.0xLo100cm	3.85
34012	Ø6.0xLo110cm	4.10
00159	Ø7.0xLo120cm	4.90
34016	Ø7.0xLo140cm	5.70
34017	Ø8.5xLo150cm	9.60



## Lattes pour clôture en lattes Zug et Luzern

- carrées, rabotées lisse
- arrondie en haut
- épicea commun de CH, imprégné brun sous pression et sous vide
- **possibilité d'avoir d'autres mesures**
- **délai de livraison 1 semaine**



### lattes Zug

Réf. article	Dimension	Prix CHF
36010	6.0/2.0xLo 50cm	4.50
36011	6.0/2.0xLo 60cm	5.00
36012	6.0/2.0xLo 70cm	5.45
36013	6.0/2.0xLo 80cm	6.05
36014	6.0/2.0xLo 90cm	6.55
36015	6.0/2.0xLo100cm	7.05
36045	6.0/2.0xLo120cm	8.20

### lattes Luzern

Réf. article	Dimension	Prix CHF
36016	6.0/2.6xLo 50cm	5.45
36017	6.0/2.6xLo 60cm	6.10
36018	6.0/2.6xLo 70cm	6.75
36019	6.0/2.6xLo 80cm	7.45
36020	6.0/2.6xLo 90cm	8.20
36021	6.0/2.6xLo100cm	8.90
36023	6.0/2.6xLo120cm	10.25



## Lattes pour clôture en lattes Chur

- carrées, rabotées lisse
- arrondie en haut
- mélèze d'Europe de CH/DE/IT/AT, naturel, non traité
- **possibilité d'avoir d'autres mesures**
- **délai de livraison 1 semaine**



### sans aubier / partiellement des petites branches

Réf. article	Dimension	Prix CHF
36401	6.0/2.6xLo 60cm	7.95
36403	6.0/2.6xLo 80cm	9.75
36405	6.0/2.6xLo100cm	11.70
36406	6.0/2.6xLo120cm	13.50

### avec aubier / branches

Réf. article	Dimension	Prix CHF
36413	6.0/2.6xLo 80cm	7.45
36414	6.0/2.6xLo 100cm	8.90
36415	6.0/2.6xLo120cm	10.25

NEW!



## Lattes en robinier/acacia

- carrées, rabotées lisse
- arrondie en haut
- robinier de BG, naturel, non traité
- **Attention: fibres du bois tordans, poussance sauvage, bois tend vers fissures et distorsions**
- **délai de livraison 1 semaine**

Réf. article	Dimension	Prix CHF
36052*	6.0/2.0xLo 80cm	7.60
36072*	6.0/2.0xLo100cm	9.70



## Lattes pour clôture en lattes Bristol

- carrées, rabotées lisse
- arrondie en haut
- mélèze d'Europe de PL, naturel, non traité, certifié FSC
- **délai de livraison 1 semaine**

Réf. article	Dimension	Prix CHF
36297	8.8/1.8xLo 80cm	6.95
36307	8.8/1.8xLo100cm	9.35
36317	8.8/1.8xLo110cm	10.30



## Lattes pour clôture en lattes Toblach

- carrées
- arrondies en haut ou 30° biseautées
- mélèze d'Europe de CH/DE/IT/AT, naturel, non traité, brossé
- **délai de livraison 1 semaine**



### tête arrondie

Réf. article	Dimension	Prix CHF
35805P	11.5/2.0xLo 78cm	7.90
35807P	11.5/2.0xLo 98cm	9.90
66054P	11.5/2.0xLo118cm	11.90

### tête 30° biseautée

Réf. article	Dimension	Prix CHF
35801P	11.5/2.0xLo 78cm	7.90
35802P	11.5/2.0xLo 98cm	9.90
35803P	11.5/2.0xLo118cm	11.90



arrondie



biseautée 30°

## Lattes pour clôture en lattes Oxford et London

- carrées, arrondies en haut
- rabotées lisses
- pin commun de PL, imprégné verdâtre, certifié FSC
- **délai de livraison 1 semaine**

### lattes Oxford

Réf. article	Dimension	Prix CHF
36998	9.0/1.8xLo 80cm	3.30
36988	9.0/1.8xLo100cm	4.20

### lattes London

Réf. article	Dimension	Prix CHF
36296	7.5/2.5xLo 80cm	4.80
36306	7.5/2.5xLo100cm	6.30



Oxford



London

## Traverses pour clôture en lattes Bristol et Toblach

- carrées
- rabotées lisses
- mélèze, naturel, non traité
- **délai de livraison 1 semaine**

### traverse Bristol, mélèze d'Europe de PL, certifié FSC

Réf. article	Dimension	Prix CHF
38317	6.8/2.8xLo180cm	14.90

### traverse Toblach, mélèze d'Europe de CH/DE

Réf. article	Dimension	Prix CHF
38870	7.0/2.6xLo200cm	14.90



## Traverses pour clôture en lattes Oxford et London

- carrées
- rabotées lisses
- pin commun de PL, imprégné verdâtre, certifié FSC
- **délai de livraison 1 semaine**

### traverse Oxford

Réf. article	Dimension	Prix CHF
38998	1.8/9.0xLo200cm	8.80

### traverse London

Réf. article	Dimension	Prix CHF
38318	7.5/3.0xLo200cm	12.90



## Clôture à madrier

- planches en bois massif (planches écorcées)
- non coupé, en pente
- épaisseur du bois env. 2.4 cm
- épicéa commun de CH, imprégné brun
- **délai de livraison 1 semaine**



Réf. article	Dimension	Prix CHF
93398	La15-25xLo250cm	23.00





# Clôtures en lattes PVC Clôtures en aluminium







## Clôture en PVC Paris et Lyon





- lattes profilé creux 6.0 x 2.5 cm ou 8.5 x 2.5 cm, tête arrondie
- traverses profilé creux 8.5 x 2.5 cm, traverse en haut renforcé avec tube en acier 2.5 x 1.5 cm
- haute qualité, résistance aux UV et à la lumière
- vissé visible de l'avant avec vis inoxydables
- couleur blanche, autres couleurs sur demande
- autre dimension et forme de tête possible
- délai de livraison 2 semaines



### Clôture en PVC Paris, lattes 6.0 x 2.5 cm

Réf. article	Dimension	Prix CHF
82000 	La189xH 60cm	242.00
82001 	La189xH 80cm	259.00
82002 	La189xH100cm	269.00
82003 	La189xH120cm	282.00

### Clôture en PVC Lyon, lattes 8.5 x 2.5 cm

Réf. article	Dimension	Prix CHF
82010 	La189xH 60cm	214.00
82011 	La189xH 80cm	229.00
82012 	La189xH100cm	237.00
82013 	La189xH120cm	249.00

## Porte normalisée pour clôture en PVC Paris et Lyon

- lattes profilé creux 6.0 x 2.5 cm ou 8.5 x 2.5 cm, tête arrondie
- planche de serrure 13.0 x 2.5 cm
- traverses profilé creux 8.5 x 2.5 cm, traverse en haut renforcé avec tube en acier 2.5 x 1.5 cm
- haute qualité, résistance aux UV et à la lumière
- vissé visible de l'avant avec vis inoxydables
- sans ferrures (voyez page 50)
- couleur blanche, autres couleurs sur demande
- autre dimension et forme de tête possible
- délai de livraison 2 semaines



### Porte pour clôture en PVC Paris, lattes 6.0 x 2.5 cm

Réf. article	Dimension	Prix CHF
82800	La100xH 60cm	222.00
82801	La100xH 80cm	235.00
82802	La100xH100cm	242.00
82803	mesure spéciale jusqu'à 120x120cm	285.00

### Porte pour clôture en PVC Lyon, lattes 8.5 x 2.5 cm

Réf. article	Dimension	Prix CHF
82810	La100xH 60cm	222.00
82811	La100xH 80cm	235.00
82812	La100xH100cm	242.00
82813	mesure spéciale jusqu'à 120x120cm	285.00

## Lattes pour clôture en PVC Paris et Lyon

- profilé creux en PVC avec tête no. 10 arrondie, autres formes de têtes sur demande
- haute qualité, résistance aux UV et à la lumière
- couleur blanche, autres couleurs sur demande
- **délai de livraison 2 semaines**

### lattes Paris

Réf. article	Dimension	Prix CHF
82200	6.0/2.5xLo 60cm	8.00
82201	6.0/2.5xLo 80cm	9.20
82202	6.0/2.5xLo100cm	9.85
82203	6.0/2.5xLo120cm	10.75

### lattes Lyon

Réf. article	Dimension	Prix CHF
82210	8.5/2.5xLo 60cm	8.30
82211	8.5/2.5xLo 80cm	9.60
82212	8.5/2.5xLo100cm	10.30
82213	8.5/2.5xLo120cm	11.30

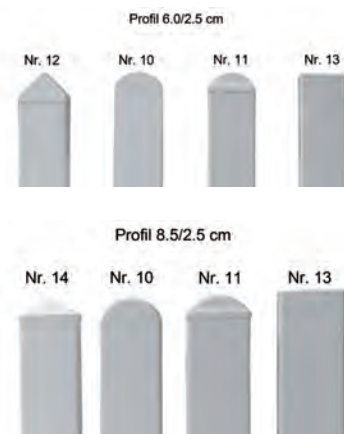

## Traverses pour clôture en PVC Paris et Lyon

- profilé creux en PVC, deux chapeaux d'extrémité incl.
- haute qualité, résistance aux UV et à la lumière
- couleur blanche, autres couleurs sur demande
- **délai de livraison 2 semaines**

Réf. article	Dimension	Prix CHF
82430	8.5/2.5xLo189cm	16.90

### traverse renforcé avec tube en acier

Réf. article	Dimension	Prix CHF
82431	8.5/2.5xLo189cm	31.60



## montants pour clôture en PVC Paris et Lyon

- profilé creux en PVC, capuchon pyramide incl., autres capuchons sur demande
- haute qualité, résistance aux UV et à la lumière
- couleur blanche, autres couleurs sur demande
- **délai de livraison 2 semaines**

Réf. article	Dimension	Prix CHF
82300	10.0/10.0xLo 60cm	18.30
82301	10.0/10.0xLo 80cm	22.30
82302	10.0/10.0xLo100cm	24.60
82303	10.0/10.0xLo120cm	27.70
82304	10.0/10.0xLo140cm	32.40
82305	10.0/10.0xLo160cm	40.30

### montant renforcé

Réf. article	Dimension	Prix CHF
82310	10.0/10.0xLo 60cm	23.50
82311	10.0/10.0xLo 80cm	29.70
82312	10.0/10.0xLo100cm	33.20
82313	10.0/10.0xLo120cm	38.00
82314	10.0/10.0xLo140cm	45.30
82315	10.0/10.0xLo160cm	57.50

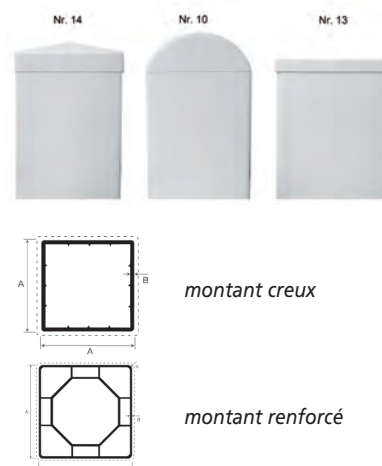

## Renforcement pour montants

- pour renforcement des montants
- galvanisé
- pour montant renforcé
- pour bétonner
- **délai de livraison 2 semaines**

Réf. article	Dimension	Prix CHF
82400	Lo 60cm	9.90
82401	Lo 80cm	12.70
82402	Lo100cm	14.30
82403	Lo120cm	16.50
82404	Lo140cm	19.90
82405	Lo160cm	25.00

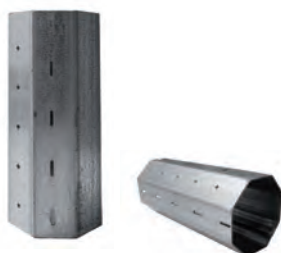

## Vis

- pour la fixation des lattes
- inoxydable A2
- avec tête de lentille et bague d'étanchéité
- carton à 200 pces.
- **délai de livraison 1 semaine**

Réf. article	Dimension	Prix CHF
98510	4.5 x 45 mm TX25	69.00
98511	4.5 x 70 mm TX20	79.00



## Ancre broche pour montants

- galvanisé à chaud
- pour montant renforcé
- pour bétonner en évidement
- **délai de livraison 2 semaines**

Réf. article	Dimension	Prix CHF
82420	Ø7.0xLo50cm	27.00



## Ancre cheville pour montants

- galvanisé à chaud
- pour montant renforcé
- pour cheviller (trous Ø 1.05 cm)
- **délai de livraison 2 semaines**

Réf. article	Dimension	Prix CHF
82410	10.0/10.0xLo50cm	35.50



## Ferrures pour porte normalisée

- revêtu blanche
- **délai de livraison 1 semaine**

Réf. article	Prix CHF
00352	89.00



## Supports pour clôture

- aluminium ou acier, revêtu blanc
- **délai de livraison 1 semaine**

aluminium, 4 pcs.

Réf. article	Prix CHF
82440	23.90



acier, 1 pce.

Réf. article	Prix CHF
98604	4.70



## Clôture en lattes en aluminium

- lattes en aluminium carrées, deux côtes longitudinales arrondie
- distance entre des lattes 5.1 cm
- capuchon rond, emboîté
- avec rivets en alu montés sur les traverses
- traverses en acier U 4.0/2.0/0.5 cm galvanisés et revêtus, couleur RAL aux choix
- **grande durabilité**
- **possibilité d'avoir d'autres mesures**
- **délai de livraison 5 semaines**

Réf. article	Dimension	Prix/ml
47104	H 60cm	384.00
47106	H 80cm	416.00
47101	H100cm	449.00
47103	H120cm	491.00



## montants T en acier pour clôture en lattes en aluminium

- galvanisé et revêtement blanc, autres couleurs RAL sur demande
- **grande durabilité**
- **possibilité d'avoir d'autres mesures**
- **délai de livraison 5 semaines**

Réf. article	Dimension	pour clôtures	Prix CHF
16080	4.0/4.0/0.5xLo100cm	H 60cm	76.00
16081	4.0/4.0/0.5xLo120cm	H 80cm	88.00
16082	4.0/4.0/0.5xLo135cm	H100cm	91.00
16083	5.0/5.0/0.6xLo150cm	H120cm	131.00





## Porte en lattes en aluminium avec cadre en acier

- lattes en aluminium carrées, deux côtes longitudinales arrondie
- capuchon rond, emboîté et revêtu, couleur RAL aux choix
- résistant aux UV et ne se décolore pas
- cadre en acier U galvanisé et revêtu, couleur RAL aux choix
- complet avec ferrures galvanisés à chaud, gonds réglables, serrure avec clé ou section Kaba
- **grande durabilité**
- **possibilité d'avoir d'autres mesures**
- **délai de livraison 5 semaines**



sans poteaux, mentionner le genre de montants existant

Réf. article	Dimension	Prix CHF
47204	La 80-100xH50- 90cm	1'290.00
47205	La101-120xH50- 90cm	1'335.00
47206	La 80-100xH91-120cm	1'335.00
47207	La101-120xH91-120cm	1'420.00
52902	PLs-value en pente	118.00

avec montants T en acier 6.0/6.0cm

Réf. article	Dimension	Prix CHF
47208	La 80-100xH50- 90cm	1'460.00
47209	La101-120xH50- 90cm	1'490.00
47210	La 80-100xH91-120cm	1'495.00
47211	La101-120xH91-120cm	1'590.00
52902	PLs-value en pente	118.00



## Porte double en lattes en aluminium avec cadre en acier

- lattes en aluminium carrées, deux côtes longitudinales arrondie
- capuchon rond, emboîté et revêtu, couleur RAL aux choix
- résistant aux UV et ne se décolore pas
- cadre en acier U galvanisé et revêtu, couleur RAL aux choix
- ferrures galvanisés à chaud, gonds réglables, serrure avec clé ou section Kaba, verrou et douille de sol
- **grande durabilité**
- **possibilité d'avoir d'autres mesures**
- **délai de livraison 5 semaines**



sans poteaux, mentionner le genre de montants existant

Réf. article	Dimension	Prix CHF
47200	La200-300xH50- 90cm	2'535.00
47201	La200-300xH91- 120cm	2'620.00
52903	PLs-value en pente	245.00

avec montants T en acier 6.0/6.0cm

Réf. article	Dimension	Prix CHF
47202	La200-300xH50- 90cm	2'670.00
47203	La200-300xH91- 120cm	2'810.00
52903	PLs-value en pente	245.00

## Lattes en aluminium

- aluminium brut, revêtu, couleur RAL aux choix
- deux côtes longitudinales arrondies
- capuchon rond, emboîté
- **supplément pour quantité minimale jusqu'à Fr. 500.00: Fr. 100.00**
- **possibilité d'avoir d'autres mesures**
- **délai de livraison 5 semaines**



Réf. article	Dimension	Prix CHF
47000	6.0/2.0xLo 50cm	28.30
47001	6.0/2.0xLo 60cm	30.70
47002	6.0/2.0xLo 70cm	33.00
47003	6.0/2.0xLo 80cm	35.00
47004	6.0/2.0xLo 90cm	36.60
47005	6.0/2.0xLo100cm	39.10

Réf. article	Dimension	Prix CHF
47006	6.0/2.0xLo110cm	42.20
47007	6.0/2.0xLo120cm	44.30
47008	6.0/2.0xLo130cm	47.40
47009	6.0/2.0xLo140cm	50.50
47010	6.0/2.0xLo150cm	53.60
47510	Plus-value perçage	0.80

# Clôtures en métal



## Paroi en pierre élément de base

- système modulaire robuste
- personnalisable
- se composant de 2 grilles de clôture à double fils 6 x 8 mm, galvanisées à chaud, 2 colonnes de paroi, galvanisés à chaud, attaches universelles et entretoises inoxydables
- **délai de livraison 1 semaine**

Réf. article	Dimension	Hauteur paroi	Prix CHF
43984	La23xH103xLo250cm	160cm	729.00
43985	La23xH123xLo250cm	200cm	844.00
43986	La23xH143xLo250cm	200cm	923.00
43988	La23xH183xLo250cm	240cm	1'043.00
43989	La23xH203xLo250cm	260cm	1'236.00



## Paroi en pierre élément d'élargissement

- système modulaire robuste
- personnalisable
- se composant de 2 grilles de clôture à double fils 6 x 8 mm, galvanisées à chaud, 1 paroi, galvanisé à chaud, attaches universelles et entretoises inoxydables
- **délai de livraison 1 semaine**

Réf. article	Dimension	Hauteur paroi	Prix CHF
43974	La23xH103xLo250cm	160cm	517.00
43975	La23xH123xLo250cm	200cm	593.00
43976	La23xH143xLo250cm	200cm	667.00
43978	La23xH183xLo250cm	240cm	749.00
43979	La23xH203xLo250cm	260cm	889.00



## Support pour plantes grimpantes

- maillage 5.0 x 20 cm
- épaisseur de fil 6/8 mm
- soudé et galvanisé à chaud
- pour bétonner
- **délai de livraison 1 semaine**

Réf. article	Dimension	Hauteur support	Prix CHF
96434H	27/27xH180cm	120cm	158.00
96436H	27/27xH220cm	160cm	179.00
96438H	27/27xH260cm	200cm	199.00





## Grilles de clôture à double fils type L

- fils verticaux Ø 5 mm, fils horizontaux Ø 6 mm
- maillage 5.0 x 20 cm
- galvanisé ou revêtu
- **délai de livraison 1 semaine**



### galvanisé

Réf. article	Dimension	Prix CHF
91342H	La200xH103cm	63.00
91343H	La200xH123cm	73.00

### revêtu, RAL 6005 vert

Réf. article	Dimension	Prix CHF
91350H	La200xH103cm	69.00
91351H	La200xH123cm	83.00

### revêtu, RAL 7016 anthracite

Réf. article	Dimension	Prix CHF
91974H	La200xH103cm	71.00
91975H	La200xH123cm	85.00

## Porte pour grilles de clôture à double fils type L

- porte simple, incl. poteaux 5.0 x 5.0 cm
- fils verticaux Ø 5 mm, fils horizontaux Ø 6 mm
- maillage 5.0 x 20 cm
- incl. accessoires complets, avec serrure, sans cylindre profilé
- galvanisé ou revêtu
- **délai de livraison 1 semaine**



### galvanisé

Réf. article	Dimension	Prix CHF
92150H	La100xH100cm	325.00
92151H	La100xH120cm	370.00

### revêtu, RAL 6005 vert

Réf. article	Dimension	Prix CHF
92152H	La100xH100cm	299.00
92153H	La100xH120cm	335.00

### revêtu, RAL 7016 anthracite

Réf. article	Dimension	Prix CHF
92154H	La100xH100cm	299.00
92155H	La100xH120cm	335.00

## Poteaux pour grilles de clôture à double fils type L

- incl. capuchon, serrage de support, vis et accessoires emballés dans le poteaux
- longueur de poteau 150 cm pour matt H 103 cm
- longueur de poteau 175 cm pour matt H 123 cm
- galvanisé ou revêtu
- **délai de livraison 1 semaine**

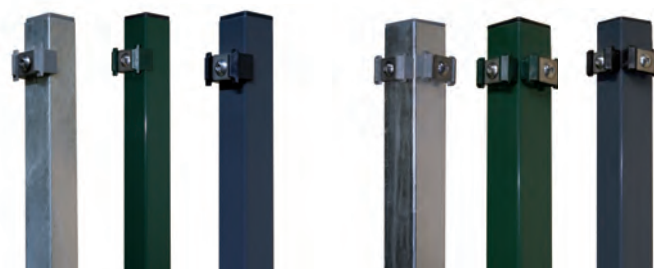

poteaux carrés

poteaux d'angles

### poteaux carrés, galvanisés

Réf. article	Dimension	Prix CHF
91497H	4/4xLo150cm	30.00
91498H	4/4xLo175cm	34.00

### poteaux carrés, RAL 6005 vert

Réf. article	Dimension	Prix CHF
91502H	4/4xLo150cm	32.00
91503H	4/4xLo175cm	36.00

### poteaux carrés, RAL 7016 anthracite

Réf. article	Dimension	Prix CHF
91976H	4/4xLo150cm	32.00
91977H	4/4xLo175cm	36.00

### poteaux d'angles, galvanisés

Réf. article	Dimension	Prix CHF
91499H	5/5xLo150cm	46.00
91500H	5/5xLo175cm	49.00

### poteaux d'angles, RAL 6005 vert

Réf. article	Dimension	Prix CHF
91504H	5/5xLo150cm	46.00
91505H	5/5xLo175cm	49.00

### poteaux d'angles, RAL 7016 anthracite

Réf. article	Dimension	Prix CHF
91978H	5/5xLo150cm	46.00
91979H	5/5xLo175cm	49.00

## Base de montage

- à boulon des poteaux carrés et poteaux d'angles
- plaque de base 10 x 10 cm
- galvanisé
- **délai de livraison 1 semaine**

### pour poteaux carrés

Réf. article	Prix CHF
91826H	17.00

### pour poteaux d'angles

Réf. article	Prix CHF
91827H	19.00



poteaux carrés



poteaux d'angles



## Grilles de clôture à double fils type S fort

- fils verticaux +/- Ø 6 mm, fils horizontaux +/- Ø 8 mm
- maillage 5.0 x 20 cm
- couleur RAL sur demande

galvanisé à chaud, délai 1 semaine

Réf. article	Dimension	Prix CHF
91411H	La250xH 83cm	74.00
78973H	La250xH103cm	88.00
78806H	La250xH123cm	102.00
78794H	La250xH143cm	116.00
78807H	La250xH163cm	132.00
78795H	La250xH183cm	144.00
78796H	La250xH203cm	159.00

rêvetu anthracite,  
délai H103/123cm 1 semaine, autres 5-6 semaines

Réf. article	Dimension	Prix CHF
92280H	La250xH 83cm	77.00
91695H	La250xH103cm	92.00
95075H	La250xH123cm	107.00
95076H	La250xH143cm	122.00
92281H	La250xH163cm	138.00
92282H	La250xH183cm	154.00
92283H	La250xH203cm	170.00



## Porte pour grilles de clôture à double fils type S fort

- cadre 6.0 x 4.0 cm
- incl. poteaux, poignée ensemble en aluminium, serrure à encastrer Locinox (cylindre profilé préparé)
- connexion de clôture des deux côtés, incl. supports en acier inoxydable pour visser
- couleur RAL sur demande

galvanisé à chaud, délai 1 semaine

Réf. article	Dimension	Prix CHF
93765H	La100xH 80cm	515.00
93768H	La100xH100cm	536.00
93771H	La100xH120cm	560.00
93774H	La100xH140cm	581.00
96353H	La100xH160cm	668.00
93780H	La100xH180cm	710.00
93783H	La100xH200cm	738.00

rêvetu anthracite,  
délai H100/120cm 1 semaine, autres 5-6 semaines

Réf. article	Dimension	Prix CHF
93763H	La100xH 80cm	602.00
93766H	La100xH100cm	631.00
93769H	La100xH120cm	662.00
93772H	La100xH140cm	690.00
96242H	La100xH160cm	798.00
93781H	La100xH180cm	845.00
93781H	La100xH200cm	880.00



## Poteaux pour grilles de clôture à double fils type S fort

- avec capuchon en aluminium et fixations en PVC
- incl. baguette de recouvrement et vis
- couleur RAL sur demande

galvanisé à chaud, délai 1 semaine

Réf. article	Dimension	pour clôtures	Prix CHF
96556H	6/4/0.2xLo130cm	H 83cm	43.00
96562H	6/4/0.2xLo160cm	H103cm	49.00
96568H	6/4/0.2xLo180cm	H123cm	55.00
96574H	6/4/0.2xLo200cm	H143cm	61.00
96580H	6/4/0.2xLo220cm	H163cm	67.00
96586H	6/4/0.2xLo240cm	H183cm	73.00
96592H	6/4/0.2xLo260cm	H203cm	79.00

rêvetu anthracite  
délai H103/123cm 1 semaine, autres 5-6 semaines

Réf. article	Dimension	pour clôtures	Prix CHF
96552H	6/4/0.2xLo130cm	H 83cm	44.00
96558H	6/4/0.2xLo160cm	H103cm	51.00
96564H	6/4/0.2xLo180cm	H123cm	57.00
96570H	6/4/0.2xLo200cm	H143cm	63.00
96576H	6/4/0.2xLo220cm	H163cm	70.00
96582H	6/4/0.2xLo240cm	H183cm	76.00
96588H	6/4/0.2xLo260cm	H203cm	82.00



## Bandes de protections du visage

- PVC, paquet à 10 pces.
- autres couleurs sur demande
- délai de livraison 1 semaine

gris

Réf. article	Dimension	Prix/paquet
46060	La19xLo252cm	69.00

vert

Réf. article	Dimension	Prix/paquet
46061	La19xLo252cm	69.00

anthracite

Réf. article	Dimension	Prix/paquet
46062	La19xLo252cm	69.00

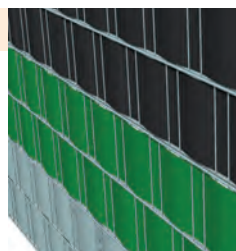

## Treillage ornemental

- fil de fer, enrobé vert
- mailles 9 x 15 cm
- délai de livraison 1 semaine

Réf. article	Dimension	Prix CHF
76828H	H40xLo1000cm	38.00
76830H	H65xLo1000cm	48.00



## Treillage de jardin

- fil de fer Ø 2.2 mm, enrobé vert ou anthracite
- mailles 5 x 10 cm
- délai de livraison 1 semaine

### enrobé vert

Réf. article	Dimension	Prix CHF
92436H	H 80xLo1000cm	48.00
92085H	H 80xLo2500cm	98.00
92435H	H100xLo1000cm	57.00
92086H	H100xLo2500cm	109.00
92445H	H120xLo1000cm	65.00
92087H	H120xLo2500cm	129.00

### enrobé anthracite

Réf. article	Dimension	Prix CHF
96257H	H 80xLo2500cm	98.00
96259H	H100xLo2500cm	109.00



## Treillis hexagonal

- fil de fer galvanisé ou enrobé vert
- délai de livraison 1 semaine

### galvanisé

Réf. article	Dimension	Mailles	Prix CHF
76546H	H 50xLo1000cm	25x0.8mm	19.00
76548H	H100xLo1000cm	25x0.8mm	39.00
97437H	H 50xLo 300cm	13x0.7mm	14.00
97439H	H 50xLo500cm	20x0.7mm	16.00
76539H	H100xLo2500cm	20x0.7mm	49.00
97438H	H150xLo2500cm	20x0.7mm	79.00

### enrobé vert

Réf. article	Dimension	Mailles	Prix CHF
76689H	H 50xLo1000cm	25x1.0mm	17.50
76691H	H100xLo1000cm	25x1.0mm	31.00
76684H	H 50xLo1000cm	13x1.0mm	18.00



## Treillage soudé par points

- galvanisé ou revêtu vert
- mailles 1.27 x 1.27 cm
- délai de livraison 1 semaine

### galvanisé

Réf. article	Dimension	Mailles	Prix CHF
76745H	H 50xL 500cm	12.7x1.05mm	28.00
76743H	H100xL500cm	12.7x1.05mm	45.00
76746H	H 50xL 500cm	19x1.05mm	14.00

### revetû vert

Réf. article	Dimension	Mailles	Prix CHF
76877H	H 50xL 500cm	12.7x0.9mm	28.00
76878H	H100xL500cm	12.7x0.9mm	45.00
76879H	H 50xL 500cm	19x1.1mm	26.00



## Trellis en fil métallique diagonal

- fil de fer galvanisé ou enrobé vert
- fil métallique Ø 2.2 mm galvanisé, Ø 2.8 mm enrobé vert ou anthracite
- mailles 5 x 5 cm
- **délai de livraison 1 semaine**



### galvanisé

Réf. article	Dimension	Prix CHF
92404H	H 80xLo1000cm	48.00
92405H	H 80xLo2500cm	112.00
92406H	H100xLo1000cm	57.00
92407H	H100xLo2500cm	136.00
92408H	H120xLo1000cm	67.00
92409H	H120xLo2500cm	163.00
92478H	H150xLo1000cm	84.00
92476H	H150xLo2500cm	196.00

### enrobé vert

Réf. article	Dimension	Prix CHF
92410H	H 80xLo1250cm	58.00
76013H	H 80xLo2500cm	112.00
92411H	H100xLo1250cm	71.00
76014H	H100xLo2500cm	136.00
92412H	H120xLo1250cm	84.00
92413H	H120xLo2500cm	163.00
92479H	H150xLo1250cm	106.00
76016H	H150xLo2500cm	196.00

### enrobé anthracite

Réf. article	Dimension	Prix CHF
96419H	H 80xLo2500cm	112.00
96410H	H100xLo2500cm	136.00
96411H	H120xLo2500cm	163.00

## Porte

- treillage 5.0 x 5.0 cm
- serrure avec clé
- deux poteaux tubulaires Ø 6.0 cm
- **délai de livraison 1 semaine**



### galvanisé

Réf. article	Dimension	Prix CHF
92385H	La100xH 80cm	298.00
92386H	La100xH100cm	332.00
92439H	La100xH120cm	351.00
92444H	La100xH150cm	398.00

### revêtu vert

Réf. article	Dimension	Prix CHF
91749H	La100xH 80cm	298.00
91611H	La100xH100cm	332.00
92427H	La100xH120cm	351.00
91735H	La100xH150cm	398.00

### revêtu anthracite

Réf. article	Dimension	Prix CHF
94235H	La100xH 80cm	298.00
93240H	La100xH100cm	332.00
96418H	La100xH120cm	351.00

## Poteaux tubulaires

- capuchon et support de fil tendeur en PVC
- **délai de livraison 1 semaine**



### galvanisé

Réf. article	Dimension	Prix CHF
92668H	Ø4.0xLo120cm	19.50
92669H	Ø4.0xLo150cm	21.10
92670H	Ø4.0xLo170cm	23.50
92440H	Ø4.0xLo200cm	26.90

### revêtu vert

Réf. article	Dimension	Prix CHF
92671H	Ø4.0xLo120cm	19.50
91280H	Ø4.0xLo150cm	21.10
92673H	Ø4.0xLo170cm	23.50
78396H	Ø4.0xLo200cm	26.50

### revêtu anthracite

Réf. article	Dimension	Prix CHF
94234H	Ø4.0xLo120cm	19.50
93234H	Ø4.0xLo150cm	21.10
96417H	Ø4.0xLo170cm	23.50



## Étais bruts

- incl. capuchon et bride de fixation Ø 4.0 cm
- délai de livraison 1 semaine



### galvanisé

Réf. article	Dimension	Prix CHF
92674H	Ø3.4xLo120cm	17.60
92675H	Ø3.4xLo150cm	19.80
92676H	Ø3.4xLo175cm	23.80
92441H	Ø3.4xLo200cm	24.40

### revêtu vert

Réf. article	Dimension	Prix CHF
92677H	Ø3.4xLo120cm	17.60
92678H	Ø3.4xLo150cm	19.80
92679H	Ø3.4xLo175cm	23.80
91251H	Ø3.4xLo200cm	24.40

### revêtu anthracite

Réf. article	Dimension	Prix CHF
94236H	Ø4.0xLo120cm	17.60
93237H	Ø4.0xLo150cm	19.80
93238H	Ø4.0xLo175cm	23.80

## Pied de fixation

- à cheviller
- galvanisé
- délai de livraison 1 semaine

### pour poteaux Ø 4.0 cm

Réf. article	Prix CHF
92821H	4.90

### pour étais Ø 3.4 cm

Réf. article	Prix CHF
92819H	9.90

### pour étais Ø 4.0 cm

Réf. article	Prix CHF
96444H	9.90



## Fil de tension

- fil galvanisé Ø 2.8 mm, en anneau à 2.5 kg (env. 50 m)
- fil plastifié vert ou anthracite Ø 3.1 mm, en anneau à 55 m
- délai de livraison 1 semaine

### galvanisé

Réf. article	Prix CHF
92432H	11.20

### plastifié vert

Réf. article	Prix CHF
74326H	8.80

### plastifié anthracite

Réf. article	Prix CHF
92725H	9.90



## Support de fil de tension

- avec vis pour poteaux tubulaires Ø 4.0 et 6.0 cm
- set à 3 pce.
- délai de livraison 1 semaine

### gris

Réf. article	Prix CHF
92687H	2.50

### vert

Réf. article	Prix CHF
92688H	2.50



## Agrafes pour grillage

- blister à 200 pce.
- délai de livraison 1 semaine



### galvanisé

Réf. article	Prix CHF
08801H	18.70

### revêtu vert

Réf. article	Prix CHF
08802H	20.50

## Fil d'attache

- inoxydable
- délai de livraison 1 semaine

Réf. article	Dimension	Prix CHF
46030	Ø0.9mmxLo50m	26.90
46036	Ø1.2mmxLo75m	38.95



bobine 50 m

bobine 75 m

## Tendeur de fil

- taille 2 (env. 10 cm de long)
- set à 3 pce.
- délai de livraison 1 semaine

### galvanisé

Réf. article	Prix CHF
92433H	3.40

### vert

Réf. article	Prix CHF
92434H	3.90

### anthracite

Réf. article	Prix CHF
96816H	3.90



## Capuchon de remplacement

- pour poteaux tubulaires Ø 4.0 cm
- set à 2 pce.
- délai de livraison 1 semaine



### gris

Réf. article	Prix CHF
92690H	1.60

### vert

Réf. article	Prix CHF
92689H	1.60

### noir

Réf. article	Prix CHF
93251H	1.60

## Capuchon de remplacement

- pour étais bruts Ø 3.4 cm
- set à 2 pce.
- délai de livraison 1 semaine



### gris

Réf. article	Prix CHF
92692H	1.60

### vert

Réf. article	Prix CHF
92691H	1.60

## Bride de rechange

- pour poteaux tubulaires Ø 4.0 et 6.0 cm
- set à 2 pce.
- délai de livraison 1 semaine



### galvanisé

Réf. article	Dimension	Prix CHF
92693H	Ø4.0cm	5.20
92786H	Ø6.0cm	6.50

### vert

Réf. article	Dimension	Prix CHF
92694H	Ø4.0cm	4.80
93115H	Ø6.0cm	5.70

### anthracite

Réf. article	Dimension	Prix CHF
93247H	Ø4.0cm	4.80
93249H	Ø6.0cm	5.70

## Barre de tension

- délai de livraison 1 semaine

### gris

Réf. article	Dimension	Prix CHF
92421H	Ø0.8xLo 85cm	2.90
92422H	Ø0.8xLo105cm	3.45
92423H	Ø0.8xLo130cm	4.35

### vert

Réf. article	Dimension	Prix CHF
92424H	Ø0.8xLo 85cm	2.90
92425H	Ø0.8xLo105cm	3.45
92426H	Ø0.8xLo130cm	4.35

### anthracite

Réf. article	Dimension	Prix CHF
95744H	Ø0.6xLo 85cm	2.80
93244H	Ø0.6xLo105cm	3.20
93245H	Ø0.6xLo130cm	4.20



## Collier à crochet pour barres de tension

- set à 2 pce.
- délai de livraison 1 semaine



### galvanisé

Réf. article	Dimension	Prix CHF
93108H	Ø4.0cm	5.90
93110H	Ø6.0cm	6.90

### vert

Réf. article	Dimension	Prix CHF
93107H	Ø4.0cm	5.90
93109H	Ø6.0cm	6.90

### anthracite

Réf. article	Dimension	Prix CHF
93248H	Ø4.0cm	5.90
93250H	Ø6.0cm	6.90

## Fil de fer barbelé

- acier Ø 1.6 mm galvanisé
- rouleau de 100 m
- délai de livraison 1 semaine



Réf. article	Prix CHF
74724H	59.00

## Agrafes

- galvanisé
- taille 3.2 cm 1 kg env. 320 pce., taille 4.0 cm 1 kg env. 150 pce.
- délai de livraison 1 semaine

Réf. article	Dimension	Prix/kg
46013	Ø0.31xLo3.2cm	20.70
46014	Ø0.40xLo4.0cm	19.90



## Clôture en métal Aargau

- lattes profilé plein 1.2/1.2 cm, distance des lattes env. 10 cm, tête droite, traverses 2.5/0.5 cm
- acier galvanisé à chaud et revêtu anthracite RAL 7016, autres couleurs RAL sur demande
- valeur minimale de la commande: 1500 CHF, sinon frais de transport: 300 CHF
- **possibilité d'avoir d'autres mesures et versions spéciales**
- **délai de livraison 5 semaines**

Réf. article	Dimension	Prix CHF
44100	La200xH 75cm	598.00
44101	La200xH100cm	619.00
44102	La200xH125cm	638.00

### plus-value

Réf. article	Description	Prix/pce.
44300	en pente/ descente	100.00
44301	élément sur mesure	50.00



## Porte pour clôture en métal Aargau

- lattes profilé plein 1.2/1.2 cm, distance des lattes env. 10 cm, tête droite, traverses 2.5/0.5 cm
- incl. serrure et accessoires
- acier galvanisé à chaud et revêtu anthracite RAL 7016, autres couleurs RAL sur demande
- valeur minimale de la commande: 1500 CHF, sinon frais de transport: 300 CHF
- **indiquez le sens d'ouverture s.v.p.**
- **possibilité d'avoir d'autres mesures et versions spéciales**
- **délai de livraison 5 semaines**

Réf. article	Dimension	Prix CHF
44200	La100xH 75cm	659.00
44201	La100xH100cm	754.00
44202	La100xH125cm	849.00

### montant pour porte avec semelle

Réf. article	Dimension	Prix CHF
18200	8.0/8.0xLo 80cm	193.00
18201	8.0/8.0xLo105cm	195.00
18202	8.0/8.0xLo130cm	197.00

### montant pour porte sans semelle, pour bétonner

Réf. article	Dimension	Prix CHF
18250	8.0/8.0xLo125cm	188.00
18251	8.0/8.0xLo150cm	190.00
18252	8.0/8.0xLo175cm	192.00

## Clôture en métal Waadt

- lattes profilé creux Ø 1.6 cm, distance des lattes env. 15cm, tête pointue avec boule, traverses tube rectangulaire 3.0/2.0 cm
- acier galvanisé à chaud et revêtu anthracite RAL 7016, autres couleurs RAL sur demande
- valeur minimale de la commande: 1500 CHF, sinon frais de transport: 300 CHF
- **possibilité d'avoir d'autres mesures et versions spéciales**
- **délai de livraison 5 semaines**

Réf. article	Dimension	Prix CHF
44150	La200xH 75cm	609.00
44151	La200xH100cm	646.00
44152	La200xH125cm	679.00

### plus-value

Réf. article	Description	Prix/pce.
44300	en pente/ descente	100.00
44301	élément sur mesure	50.00



## Porte pour clôture en métal Waadt

- lattes profilé creux Ø 1.6 cm, distance des lattes env. 15cm, tête pointue avec boule, traverses tube rectangulaire 4.0/2.0 cm
- incl. serrure et accessoires
- acier galvanisé à chaud et revêtu anthracite RAL 7016, autres couleurs RAL sur demande
- valeur minimale de la commande: 1500 CHF, sinon frais de transport: 300 CHF
- **indiquez le sens d'ouverture s.v.p.**
- **possibilité d'avoir d'autres mesures et versions spéciales**
- **délai de livraison 5 semaines**

Réf. article	Dimension	Prix CHF
44250	La100xH 75cm	759.00
44251	La100xH100cm	874.00
44252	La100xH125cm	988.00

### montant pour porte avec semelle

Réf. article	Dimension	Prix CHF
18200	8.0/8.0xLo 80cm	193.00
18201	8.0/8.0xLo105cm	195.00
18202	8.0/8.0xLo130cm	197.00

### montant pour porte sans semelle, pour bétonner

Réf. article	Dimension	Prix CHF
18250	8.0/8.0xLo125cm	188.00
18251	8.0/8.0xLo150cm	190.00
18252	8.0/8.0xLo175cm	192.00

## montants pour clôture en métal Aargau et Waadt

- tube carré, tête avec pyramide
- acier galvanisé à chaud et revêtu anthracite RAL 7016, autres couleurs RAL sur demande
- valeur minimale de la commande: 1500 CHF, sinon frais de transport: 300 CHF
- **délai de livraison 5 semaines**

### avec semelle

Réf. article	Dimension	Hauteur clôture	Prix CHF
18100	5.0/5.0xLo 80cm	75cm	142.00
18101	5.0/5.0xLo105cm	100cm	144.00
18102	5.0/5.0xLo130cm	125cm	146.00

### sans semelle, pour bétonner

Réf. article	Dimension	Hauteur clôture	Prix CHF
18150	5.0/5.0xLo125cm	75cm	137.00
18151	5.0/5.0xLo150cm	100cm	139.00
18152	5.0/5.0xLo175cm	125cm	141.00





# Poteaux Tiges Mini-palisades Bordures Mini-clôture en lattes



## Poteaux en épicéa imprégné verdâtre

- fraisés cylindriques, chanfreinés, pointus
- à partir de Ø 7.0 cm perforés
- épicéa commun de CH/DE/EE/BY, imprégné verdâtre sous pression et sous vide
- délai de livraison 1 semaine



Réf. article	Dimension	Prix CHF
00109	Ø 3.0xLo125cm	3.40
00110	Ø 3.0xLo150cm	3.85
00111	Ø 3.4xLo175cm	4.85
00112	Ø 3.4xLo200cm	5.35
00107	Ø 4.0xLo125cm	4.35
00108	Ø 4.0xLo150cm	4.65
00106	Ø 4.0xLo250cm	7.60
00113	Ø 4.5xLo175cm	6.20
00114	Ø 4.5xLo200cm	7.10
00306	Ø 4.5xLo225cm	7.95
00141	Ø 5.5xLo125cm	6.05
00142	Ø 5.5xLo150cm	6.70
00143	Ø 5.5xLo175cm	7.35
00128	Ø 5.5xLo200cm	7.70
00122	Ø 5.5xLo250cm	10.10
00127	Ø 7.0xLo125cm	7.80
autres poteaux sur demande		

Réf. article	Dimension	Prix CHF
00119	Ø 7.0xLo150cm	8.90
00116	Ø 7.0xLo175cm	10.10
00117	Ø 7.0xLo200cm	11.55
00124	Ø 7.0xLo225cm	13.05
00125	Ø 7.0xLo250cm	13.95
23451	Ø 7.0xLo275cm	15.15
00130	Ø 7.0xLo300cm	16.70
24151	Ø 8.5xLo125cm	9.30
24201	Ø 8.5xLo150cm	11.15
24251	Ø 8.5xLo175cm	12.65
24301	Ø 8.5xLo200cm	14.10
25251	Ø10.0xLo175cm	15.30
25301	Ø10.0xLo200cm	18.00
25351	Ø10.0xLo225cm	20.45
25401	Ø10.0xLo250cm	23.90
25451	Ø10.0xLo275cm	26.00
autres poteaux sur demande		



## Poteaux en épicéa naturel

- fraisés cylindriques, chanfreinés, pointus
- à partir de Ø 7.0 cm perforés
- épicéa commun de CH/DE/EE/BY, naturel, non traité
- délai de livraison 1 semaine



Réf. article	Dimension	Prix CHF
00302	Ø 3.0xLo150cm	3.45
00303	Ø 3.4xLo175cm	4.35
00304	Ø 3.4xLo200cm	4.85
21152	Ø 4.0xLo125cm	4.00
21202	Ø 4.0xLo150cm	4.25
21252	Ø 4.5xLo175cm	5.65
21302	Ø 4.5xLo200cm	6.35
autres poteaux sur demande		

Réf. article	Dimension	Prix CHF
22202	Ø 5.5xLo150cm	5.70
22252	Ø 5.5xLo175cm	6.15
22302	Ø 5.5xLo200cm	6.55
22402	Ø 5.5xLo250cm	8.70
23302	Ø 7.0xLo200cm	9.80
23402	Ø 7.0xLo250cm	11.90
23502	Ø 7.0xLo300cm	14.20
autres poteaux sur demande		



## Poteaux en épicéa imprégné brun

- fraisés cylindriques, chanfreinés, pointus
- à partir de Ø 7.0 cm perforés
- épicéa commun de CH/DE/EE/BY, imprégné brun sous pression et sous vide
- **délai de livraison 1 semaine**



Réf. article	Dimension	Prix CHF
00201	Ø 8.5xLo125cm	9.70
00202	Ø 8.5xLo150cm	11.65
00203	Ø 8.5xLo175cm	13.30
00224	Ø 8.5xLo190cm	14.40
00310	Ø 8.5xLo200cm	14.95
00311	Ø 8.5xLo225cm	16.90
00312	Ø 8.5xLo250cm	19.30
00126	Ø10.0xLo100cm	10.10
00204	Ø10.0xLo125cm	11.45
00132	Ø10.0xLo140cm	12.75
00208	Ø10.0xLo150cm	13.60
<b>autres poteaux sur demande</b>		

Réf. article	Dimension	Prix CHF
00205	Ø10.0xLo160cm	15.20
00207	Ø10.0xLo175cm	16.05
00206	Ø10.0xLo200cm	19.20
25350	Ø10.0xLo225cm	21.80
25400	Ø10.0xLo250cm	25.20
25450	Ø10.0xLo275cm	27.60
26250	Ø12.0xLo175cm	22.05
26300	Ø12.0xLo200cm	25.40
26350	Ø12.0xLo225cm	28.70
26400	Ø12.0xLo250cm	30.90
26450	Ø12.0xLo275cm	34.05
<b>autres poteaux sur demande</b>		



## Poteaux en mélèze

- sciés, chanfreinés en haut et côtés longitudinales, pointus
- mélèze d'Europe de CH/DE/AT/CZ, imprégné brun sous pression et sous vide
- **grande durabilité**
- **délai de livraison 1 semaine**



Réf. article	Dimension	Prix CHF
70100	8/10xLo100cm	16.65
00101	8/10xLo125cm	19.15
00102	8/10xLo140cm	21.60
00291	8/10xLo150cm	23.05
70219	8/10xLo160cm	24.80
70250	8/10xLo175cm	26.90
70270	8/10xLo190cm	29.30
70300	8/10xLo200cm	31.10
70350	8/10xLo225cm	35.40
<b>autres poteaux sur demande</b>		

Réf. article	Dimension	Prix CHF
71150	10/10xLo125cm	23.05
71190	10/10xLo140cm	24.40
71200	10/10xLo150cm	27.30
00281	10/10xLo175cm	31.60
00282	10/10xLo200cm	36.15
71350	10/10xLo225cm	42.10
71400	10/10xLo250cm	45.75
71450	10/10xLo275cm	50.50
71500	10/10xLo300cm	54.50
<b>autres poteaux sur demande</b>		



## Poteaux en chêne

- sciés, chanfreinés en haut et côtés longitudinales, pointus
- chêne de CH/DE, imprégné brun sous pression et sous vide
- **grande durabilité**
- **délai de livraison 1 semaine**



Réf. article	Dimension	Prix CHF
73200	8/10xLo150cm	41.65
73250	8/10xLo175cm	47.20
73300	8/10xLo200cm	52.50
<b>autres poteaux sur demande</b>		

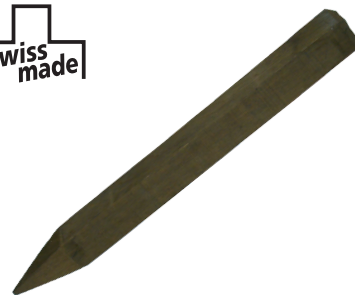

## Tiges pour tomates

- sciées, chanfreinées, appointées
- épicéa commun de CH, naturel, non traité, certifié FSC
- délai de livraison 1 semaine



Réf. article	Dimension	Prix CHF
20997	3/3xLo150cm	3.30



## Tiges pour haricots

- avec écorce, appointées
- épicéa commun de DE, naturel, non traité
- délai de livraison 1 semaine



Réf. article	Dimension	Prix CHF
20957	Lo275cm	5.05



## Bâtons pour plantes

- carrés, sciés, pas chanfreinés, pointus
- mélèze d'Europe de PL, naturel, non traité, certifié FSC
- délai de livraison 1 semaine



Réf. article	Dimension	Prix CHF
92002	2.0/2.0xLo120cm	1.80
92012	2.0/2.0xLo150cm	2.00
92022	2.0/2.0xLo180cm	2.30



## Poteaux carrés en robinier/acacia

- carrés, sciés, pointus
- robinier de BG, naturel, non traité
- grande durabilité
- Attention: fibres du bois tordans, poussance sauvage, bois tend vers fissures et distorsions
- délai de livraison 1 semaine

Réf. article	Dimension	Prix CHF
78300	6/6xLo150cm	9.30
78322	6/6xLo175cm	10.90
78302	6/6xLo200cm	12.40
78242	8/10xLo150cm	22.70
78252	8/10xLo175cm	25.40
78312	8/10xLo200cm	27.50
78402	8/10xLo250cm	36.40
78882	10/10xLo200cm	34.40
78892	10/10xLo250cm	45.40

imprégné brun

Réf. article	Dimension	Prix CHF
78200	5/5x60cm	5.50
78201	5/5x80cm	7.40
78202	6/6x100cm	12.60



## Poteaux en robinier/acacia

- naturel cultivé, écorcé, pointus
- robinier de BG, naturel, non traité
- grande durabilité
- Attention: fibres du bois tordans, poussance sauvage, bois tend vers fissures et distorsions
- délai de livraison 1 semaine



Réf. article	Dimension	Prix CHF
78102	Ø4-8xLo150cm	8.60
78112	Ø4-8xLo175cm	9.80
78122	Ø7-11xLo200cm	12.80
78132	Ø7-11xLo250cm	27.50



cieés ronds, écorcé, pointus

Réf. article	Dimension	Prix CHF
78022*	Ø7-11xLo200cm	22.20

## Poteaux en châtaignier

- écorcé, pointu d'un côté
- châtaignier de FR, naturel, non traité
- grande durabilité
- délai de livraison 1 semaine

Réf. article	Dimension	Prix CHF
78901	Ø4-8xLo150cm	9.90
78904	Ø4-8xLo175cm	12.90
78902	Ø7-11xLo200cm	15.50
78903	Ø7-11xLo250cm	22.50



## Poteaux en épicéa

- cœur refendus, sciés, pointus
- épicéa commun de CH, naturel, non traité
- délai de livraison 1 semaine



Réf. article	Dimension	Prix CHF
20907	5/5xLo 50cm	3.20
20917	5/5xLo 75cm	3.80
20927	5/5xLo100cm	4.45
20937	5/5xLo125cm	5.50
20967	5/5xLo150cm	6.75
20977	8/8xLo150cm	15.00
20987	8/8xLo175cm	17.05





## Bois ronds de palissades

- fraisés cylindriques, un côté chanfreiné, perforés
- épicéa commun de CH/DE/EE/BY, imprégné brun ou verdâtre sous pression et sous vide
- délai de livraison 1 semaine



### imprégné verdâtre

Réf. article	Dimension	Prix CHF
05101	Ø10xLo100cm	9.60
05151	Ø10xLo125cm	11.15
05201	Ø10xLo150cm	13.40
05251	Ø10xLo175cm	15.80
05301	Ø10xLo200cm	18.60
05351	Ø10xLo225cm	21.90
00176	Ø10xLo250cm	23.80
06101	Ø12xLo100cm	11.65
06151	Ø12xLo125cm	15.25
06201	Ø12xLo150cm	17.90
06251	Ø12xLo175cm	21.55
06301	Ø12xLo200cm	24.10
06351	Ø12xLo225cm	27.70
06401	Ø12xLo250cm	30.25

### imprégné brun

Réf. article	Dimension	Prix CHF
05100	Ø10xLo100cm	10.10
05150	Ø10xLo125cm	11.65
05200	Ø10xLo150cm	13.70
05250	Ø10xLo175cm	16.65
00174	Ø10xLo200cm	19.70
00175	Ø10xLo225cm	22.90
05400	Ø10xLo250cm	25.10
00471	Ø12xLo100cm	12.35
00472	Ø12xLo125cm	16.15
00473	Ø12xLo150cm	18.75
00474	Ø12xLo175cm	22.55
00475	Ø12xLo200cm	25.30
00476	Ø12xLo225cm	29.05
00477	Ø12xLo250cm	31.35

## Barres de glissement

- fraisés cylindriques, des deux côtés chanfreinés, perforés
- d'un côté avec perçage pour blocage
- par barre de glissement un étrier de glissement avec ardillon et deux étriers de glissement sans ardillon nécessaire
- épicéa commun de CH/DE/EE/BY, imprégné brun ou verdâtre sous pression et sous vide
- délai de livraison 1 semaine



### imprégné verdâtre

Réf. article	Dimension	Prix CHF
09033	Ø8.5xLo300cm	34.15
09032	Ø8.5xLo400cm	44.10
09031	Ø8.5xLo500cm	55.15

### imprégné brun

Réf. article	Dimension	Prix CHF
00461	Ø8.5xLo300cm	34.15
00462	Ø8.5xLo400cm	44.10
09030	Ø8.5xLo500cm	55.15

## Etrier de glissement

- pour barres de glissement Ø 8.5 und 10.0 cm, inox
- délai de livraison 1 semaine

### avec ardillon

Réf. article	Prix CHF
00452	46.90

### sans ardillon

Réf. article	Prix CHF
00451	27.60



## Mini-palissades

- appointées, chanfreinées
- pin commun de PL, imprégné verdâtre, certifié FSC
- délai de livraison 1 semaine

Réf. article	Dimension	Prix CHF
22008	Ø6xLo30cm	1.90
22018	Ø6xLo50cm	2.40
24008	Ø8xLo50cm	3.30
24058	Ø8xLo75cm	4.20



## Bordure ronde

- appointées
- reliées avec fils enrobés en PVC et des clips en acier inoxydables
- pin commun de PL, imprégné verdâtre, certifié FSC
- **délai de livraison 1 semaine**

Réf. article	Dimension	Prix CHF
93908	Ø6.2xH30xLo80cm	16.60



## Bordure demi-ronde

- en bois demi-ronds, chanfreinées ou biseautées
- reliées avec deux fils et des clips en acier inoxydables
- pin commun de PL, imprégné verdâtre ou brun sous pression et sous vide, certifié FSC
- **délai de livraison 1 semaine**

### chanfreinée, imprégné verdâtre

Réf. article	Dimension	Prix CHF
93978	Ø6xH20xLo200cm	13.10
93998	Ø6xH30xLo200cm	17.90

### biseautée, imprégné brun

Réf. article	Dimension	Prix CHF
93898	Ø7xH40xLo175cm	25.00



biseautée



chanfreinée

## Bordure fixe

- fraisée cylindrique, chanfreinée en haut
- clouée sur deux traverses de 3.0/1.5 cm
- début et fin en bois demi-ronds 60 cm de long
- pin commun de PL, imprégné verdâtre, certifié FSC
- **délai de livraison 1 semaine**

Réf. article	Dimension	Prix CHF
98068	Ø7xH30xLo97cm	16.30



## Mini-clôture en lattes

- 9 lattes 6.0/1.4 x L 30 cm, 2 lattes 6.0/1.4 x L 45 cm
- lattes arrondies en haut
- clouées sur deux traverses de 3.0/1.5 cm
- pin commun de PL, imprégné verdâtre ou pré-lasure grise, ou mélèze d'Europe de PL, naturel, certifié FSC
- **délai de livraison 1 semaine**

### pré-lasure grise

Réf. article	Dimension	Prix CHF
93915	H30/45xLo120cm	24.00

### imprégné verdâtre

Réf. article	Dimension	Prix CHF
93918	H30/45xLo120cm	11.80

### mélèze, naturel

Réf. article	Dimension	Prix CHF
93002	H30/45xLo120cm	14.50



Les couche de fond doivent être retraitées après un an env.







# Planchers en bois Dalles en bois Bois de construction Planches

## Plancher en mélèze

- arêtes longitudinales légèrement chanfreinées
- mélèze, naturel, non traité ou imprégné brun sous pression et sous vide
- délai de livraison 1 semaine

Swiss Made, mélèze d'Europe de CH/DE, imprégné brun

Réf. article	Dimension	Réalisation	Prix CHF
38913	11/2.6xLo500cm	raboté proprement	58.50

Swiss Made, mélèze d'Europe de CH/DE, naturel, sans aubier

Réf. article	Dimension	Réalisation	Prix CHF
38914	11/2.6xLo500cm	raboté proprement	61.60

mélèze d'Europe de IT/AT, naturel, avec rainure du connecteur

Réf. article	Dimension	Réalisation	Prix CHF
17857P	14.0/2.5xLo500cm	strié, rainuré	49.00
17860P	14.0/2.5xLo500cm	brossés	57.50



mélèze imprégné brun

mélèze naturel, sans aubier



mélèze naturel, avec rainure du connecteur

## Plancher en pin commun

- arêtes longitudinales légèrement chanfreinées
- pin commun de IT/AT, imprégné verdâtre sous pression et sous vide
- délai de livraison 1 semaine

Réf. article	Dimension	Réalisation	Prix CHF
41892P	11.5/2.5xLo420cm	raboté proprement	25.90

avec rainure du connecteur

Réf. article	Dimension	Réalisation	Prix CHF
35906P	11.5/2.5xLo420cm	2 côtés rainuré	26.50



pin imprégné verdâtre

pin imprégné verdâtre,  
avec rainure du connecteur

## Clip pour fond de terrasse

- distance 7 mm
- fixation dans la rainure du connecteur, incl. vis 5 x 50 mm
- revêtu noir
- pour vissage invisible
- délai de livraison 1 semaine

Réf. article	Prix CHF
35780P	1.30





## Plancher en pin

- un côté structuré, un côté rainuré antidérapante
- pin commun de PL, imprégné verdâtre, certifié FSC
- délai de livraison 1 semaine

Réf. article	Dimension	Prix CHF
93308	14.2x2.5x250cm	14.50



## Plancher en épicéa

- arêtes longitudinales légèrement chanfreinés
- épicéa commun de CH, imprégné brun sous pression et sous vide
- délai de livraison 1 semaine



Réf. article	Dimension	Réalisation	Prix CHF
38912	11/2.6xLo500cm	raboté proprement	41.20



## Bois d'aménagement en mélèze

- rabotés, côtés longitudinales chanfreinés
- mélèze d'Europe de CH/DE, imprégné brun sous pression et sous vide
- délai de livraison 1 semaine

Réf. article	Dimension	Prix CHF
38892	4.0x8.0x400cm	37.10



## Dalles en bois

- rabotées structurées, surface antidérapante
- dalles clouées
- délai de livraison 1 semaine

pin commun de PL, imprégné verdâtre, certifié FSC

Réf. article	Dimension	Prix CHF
98128	50x50x3.2cm	8.20
98118	100x100x3.8cm	26.50

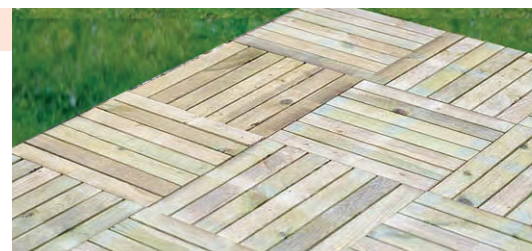

mélèze européen de PL, nature, certifié FSC

Réf. article	Dimension	Prix CHF
98308	50x50x3.2cm	7.60



## Bois de construction

- rabotés, côtés longitudinales chanfreinés
- pin commun de IT/AT, imprégné verdâtre
- haute qualité
- délai de livraison 1 semaine

Réf. article	Dimension	Prix CHF
41901P	4.5x9.5x420cm	39.30
65047P	7.0x7.0x300cm	32.60
65048P	7.0x7.0x400cm	43.30
65054P	9.0x9.0x300cm	50.90
65055P	9.0x9.0x400cm	67.90



## Bois de construction

- coupés des deux côtés, sciés ou rabotés
- pin commun de PL, imprégné verdâtre, certifié FSC
- délai de livraison 1 semaine

sciés

Réf. article	Dimension	Prix CHF
93001	4.8x2.4x250cm	4.50

rabotés

Réf. article	Dimension	Prix CHF
93101	4.4x2.0x250cm	4.20
93121	4.5x4.5x250cm	14.20
93501	7.5x5.5x250cm	20.00
93771	7.0x7.0x250cm	26.00
93111	8.0x3.0x250cm	16.00
93701	11.5x7.5x250cm	37.90



## Planches de socle

- coupées, sciées ou rabotées
- épicéa commun de CH, imprégné brun sous pression et sous vide



### sciées, délai de livraison 1 semaine

Réf. article	Dimension	Prix/pce.
38002	15x3x500cm	39.15
38010	20x3x500cm	52.65
38020	25x3x500cm	66.40
38030	30x3x500cm	80.05

### sciées, délai de livraison 4 semaines

Réf. article	Dimension	Prix/ml
38004	15x3cm	9.25
38014	20x3cm	12.30
38024	25x3cm	15.40
38034	30x3cm	18.40



### rabotées, délai de livraison 1 semaine

Réf. article	Dimension	Prix/pce.
38000	15x3x500cm	63.85

### rabotées, délai de livraison 4 semaines

Réf. article	Dimension	Prix/ml
38070	15x3cm	15.15

## Planches

- structurées, rabotées ou sciées, coupées des deux côtés
- pin commun de PL, imprégné verdâtre ou épicéa commun de CH/DE, imprégné brun sous pression et sous vide
- délai de livraison 1 semaine

### rabotées, pin, imprégné verdâtre, certifié FSC

Réf. article	Dimension	Prix/pce.
93201	9.0x2.0x250cm	12.70
93211	13.0x2.0x250cm	17.40
93301	14.0x2.6x250cm	17.40
93221	19.0x2.0x250cm	24.00



### structurées, pin, imprégné verdâtre, certifié FSC

Réf. article	Dimension	Prix/pce.
93821	13.0x2.0x250cm	17.40
93348	12.0x2.8x400cm	25.90
93831	19.0x2.0x250cm	23.90

### un côté structuré, un côté raboté lisse, pin, imprégné verdâtre

Réf. article	Dimension	Prix/pce.
93338	14.4x2.7x300cm	21.20

### sciées, épicéa, imprégné brun

Réf. article	Dimension	Prix/pce.
00260	20.0x2.4x250cm	25.20

## Traverses

- sciés, coupés
- pin commun de PL, imprégné verdâtre sous pression et sous vide ou chêne de CH/DE, naturel

### pin, imprégné verdâtre, certifié FSC, délai de livraison 1 semaine

Réf. article	Dimension	Prix CHF
93061	15x25x 60cm	36.00
93071	15x25x100cm	45.00
93081	15x25x125cm	56.00
93091	15x25x250cm	113.00

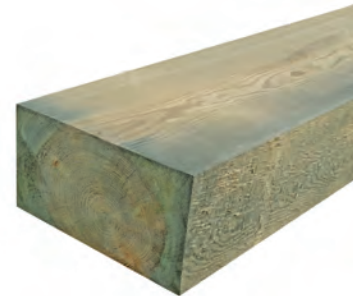

pin imprégné verdâtre

### chêne, naturel, Swiss Made, délai de livraison 2 semaines

Réf. article	Dimension	Prix CHF
93012	12x10x100cm	29.40
93052	15x25x 80cm	67.30
93082	15x25x125cm	99.20
93092	15x25x250cm	175.00
09004	PLs-value coupé précis des 2 côtés	9.10



chêne naturel, coupé précis des deux côtés











# Installations de jeux privées et publiques Accessoires



## Système de jeux Paul

- kit prémonté
- poteaux 7 x 7 cm
- entretoise insérée
- hauteur de l'estrade 150 cm
- label TÜV, convient à l'usage privé
- pin commun de PL, imprégné verdâtre, certifié FSC
- **déla**i de livraison 1 semaine

Réf. article	Dimension	Prix CHF
94158	 La176xH290xLo231cm kit de base	675.00
94168	 La118xH 60cm élément de paroi	67.00
94178	 La 55xH 60cm élément de paroi	31.80
94188	 La132xH176cm rampe d'escalade	351.00
94198	 La132xH225xLo134cm avancée	251.00
94208	 La250xH230xLo195cm élément balançoire	119.00
94900	 La 45xH290cm toboggan en vague	188.00



## Tour de jeux Funny

- avec grotte et échelle d'accès
- éléments de parois rouges
- incl. éléments de parois rouges et toboggan rouge pour hauteur de plate-forme de 90 cm
- pour utilisation intérieure et extérieure
- convient à l'usage privé
- pin commun/épicéa commun de PL, naturel, non traité, certifié FSC
- **déla**i de livraison 1 semaine



Réf. article	Dimension	Prix CHF
94012	La100xH160xP285cm	429.00





## Installation de jeux Jan

- construction très solide
- plateforme à glisser de toboggan hauteur 150 cm avec échelle
- incl. 2 siège de balançoire en PVC et 1 échelle de corde
- poutre pour balançoire Ø 10 cm, poteaux Ø 10 cm (côtés sciés)
- kit de montage
- label CE, convient à l'usage privé
- pin commun de PL, imprégné verdâtre
- **délai de livraison 1 semaine**

Réf. article	Dimension	Prix CHF
94127 	La450xH200xP225cm	456.00
94900 	La45xH290cm	188.00



## Balançoire Mathias

- kit de montage complet
- incl. siège de balançoire en PVC et colliers pour balançoire
- poutre pour balançoire Ø 10 cm, poteaux Ø 8 cm
- convient à l'usage privé
- pin commun de PL, imprégné verdâtre
- **délai de livraison 1 semaine**

balançoire simple, label TÜV, certifié FSC

Réf. article	Dimension	Prix CHF
94100	La240xH190xP220cm	189.00

balançoire double, label CE

Réf. article	Dimension	Prix CHF
94125	La320xH196xP230cm	241.00



## Balançoire avec nid

- poutre pour balançoire Ø 16 cm, soutien Ø 14 cm
- cardan sans entretien en acier inoxydable
- nid Ø 120 cm
- incl. ancrage aus sol en métal pour l'encastrement
- convient à l'usage privé et public
- épicéa commun de CH/DE/EE/BY, imprégné brun sous pression et sous vide
- **délai de livraison 4 semaines**

Réf. article	Dimension	Prix CHF
80016	La400xH230xP205cm	2'498.00



## Support de balançoire massif deux places

- bois ronds Ø 12 cm, fraisés cylindriques
- 1 chevêtre et 4 poteaux L 350 cm (L 290 cm si l'utilisation de pied de montant)
- incl. 2 sièges en caoutchouc et 4 colliers pour balançoire avec vis
- préparé pour monter soi-même, sans ancrage
- épicéa commun de CH/DE/EE/BY, imprégné brun sous pression et sous vide
- **délai de livraison 4 semaines**



### lieux privés

Réf. article	Dimension	Prix CHF
80010	La230xH250xLo350cm	698.00

### lieux publics

avec sièges en caoutchouc incl. suspension à chaîne

Réf. article	Dimension	Prix CHF
80013	La230xH250xLo350cm	817.00

## Support de balançoire massif deux places avec corde latérale

- bois ronds Ø 12 cm, fraisés cylindriques
- 1 chevêtre L 450 cm et 4 poteaux L 350 cm, (L 290 cm si l'utilisation de pied de montant)
- incl. 2 sièges en caoutchouc, 1 câble autorelevable et 5 colliers pour balançoire avec vis
- préparé pour monter soi-même
- épicéa commun de CH/DE/EE/BY, imprégné brun sous pression et sous vide
- **délai de livraison 4 semaines**



### lieux privés

Réf. article	Dimension	Prix CHF
80011	La230xH250xLo450cm	842.00

### lieux publics

avec sièges en caoutchouc incl. suspension à chaîne

Réf. article	Dimension	Prix CHF
80014	La230xH250xLo450cm	991.00

## Support de balançoire massif deux places avec plateforme

- bois ronds Ø 12 cm, fraisés cylindriques
- 1 chevêtre et 6 poteaux L 350 cm, (L 290 cm si l'utilisation de pied de montant)- incl. 2 sièges en caoutchouc, 1 échelle latérale, plateforme pour toboggan et 4 colliers pour balançoire
- hauteur de l'estrade 150 cm
- préparé pour monter soi-même
- épicéa commun de CH/DE/EE/BY, imprégné brun sous pression et sous vide
- **délai de livraison 4 semaines**



*réalisation pour les lieux privés*

### lieux privés

incl. toboggan ondulé en PVC 290 cm de long

Réf. article	Dimension	Prix CHF
80012	La230xH250xLo434cm	1'598.00

### lieux publics

sans toboggan, avec sièges en caoutchouc incl. suspension à chaîne

Réf. article	Dimension	Prix CHF
80015	La230xH250xLo534cm	1'477.00

## Bascule avec barres en bois ronds massif

- bois ronds Ø 18 cm, fraisés cylindriques, chanfreinés
- 2 poignées CNS, 1 support en acier avec charnière
- 2 amortisseurs et vis
- préparé pour monter soi-même
- convient à l'usage privé et public
- épicéa commun de CH/DE/EE/BY, imprégné brun sous pression et sous vide
- **délai de livraison 4 semaines**



Réf. article	Dimension	Prix CHF
80009	La 20xH100xLo400cm	739.00



## Balanoire Fabian

- kit de montage
- poutre pour balançoire et poteaux 9 x 9 cm
- incl. 2 sièges de balançoire en PVC et 4 crochets
- avec éléments de fixations, sans ancrages au sol
- convient à l'usage privé
- pin commun de PL, imprégné verdâtre, certifié FSC
- **délai de livraison 1 semaine**

Réf. article	Dimension	Prix CHF
94106 	La240xH183xP222cm	339.00



## Balanoire Felix

- kit de montage avec échelle latérale et plateforme H 140 cm
- poutre pour balançoire et poteaux 9 x 9 cm
- incl. 2 sièges de balançoire en PVC et 5 crochets, 1 échelle de corde
- avec éléments de fixations, sans ancrages au sol
- convient à l'usage privé
- pin commun de PL, imprégné verdâtre, certifié FSC
- **délai de livraison 1 semaine**

Réf. article	Dimension	Prix CHF
94126 	La386xH183xP222cm	498.00
94900 	La 45xH290cm	188.00



## Poutre pour balançoire en métal

- convient pour bois carré 9.0-12.5 cm
- pour deux sièges de balançoire
- crochets montés incl.
- label TÜV
- convient à l'usage privé et public
- **délai de livraison 1 semaine**



Réf. article	Dimension	Prix CHF
94099	La300xH37xP45cm	798.00

## Ancrages au sol

- galvanisé à chaud
- pour bétonner
- trous Ø 14 mm
- **délai de livraison 1 semaine**



Réf. article	Dimension	Prix CHF
94199	La8.0xH78xP8.0cm	48.00

## Toboggan en vague

- plastique bleu
- label TÜV
- convient à l'usage privé
- **délai de livraison 1 semaine**



Réf. article	Dimension	Prix CHF
94900	La45xLo290cm pour plateforme H150cm	188.00
94901	La45xLo255cm pour plateforme H120cm	159.00

## Echelle pour toboggan en vague

- cadre en métal
- enduit de poudre bleu-vert
- **délai de livraison 1 semaine**



Réf. article	Dimension	Prix CHF
94942	H196/150xLo306cm	179.00
94941	H164/118xLo243cm	158.00



## Tobogans

- polyester de haute qualité, tuyaux renforcés de fibre de verre, résistant aux chocs
- avec entrée haute
- convient à l'usage privé et public
- **délai de livraison 2 semaines**





Réf. article	Dimension	Prix CHF
94902 droit	La48xLo460cm pour plateforme H200cm	1'495.00
94903 un onde	La48xLo380cm pour plateforme H160cm	1'290.00
94904 deux ondes	La48xLo480cm pour plateforme H220cm	1'595.00

## Colliers avec clou de fixation

- galvanisé jaune/bleu
- pour l'ancrage des installations des jeux dans le sol
- clou d'ancrages 40 cm de long
- **délai de livraison 1 semaine**



Réf. article	Dimension	Prix CHF
94913 	Ø 8.0cm	26.90
94914 	Ø10.0cm	28.80

## Pied de montant

- 1 paire comme indiqué (2 demi-coquilles pour 1 poste)
- pour bois ronds Ø 12 et 14 cm
- épaisseur 6 mm
- galvanisé à chaud
- **délai de livraison 1 semaine**



Réf. article	Dimension	Prix CHF
16005	Lo96cm	98.00

## Ancre spécial L

- pour enfoncer ou bétonner les installations des jeux
- épaisseur 4 mm
- galvanisé à chaud
- **délai de livraison 1 semaine**



Réf. article	Dimension	Prix CHF
98715	La9.0xLo75xP5.0cm	39.00

## Dalles de protection contre les chutes Puzzle

- 2 couleurs, dalles H 4.5 cm
- pour un bord droit coupez les languettes
- hauteur de chute max. 150 cm
- **délai de livraison 1 semaine**



Réf. article	Dimension	Prix CHF
94933*	La100xLo50xH4.5cm vert	39.50
94934*	La100xLo50xH4.5cm noir	39.50

## Dalles de protection

- avec drainage
- caoutchouc encré, couleur rougebrun
- **délai de livraison 1 semaine**



hauteur de chute 100 cm

Réf. article	Dimension	Prix CHF
94951	La50xLo50xH2.5cm	24.00

hauteur de chute 130 cm

Réf. article	Dimension	Prix CHF
94950	La50xLo50xH4.5cm	41.00

## Crochet pour balançoire Premium

- coussinets en nylon
- tige filetée M12x160 mm
- convient à l'usage privé et public
- galvanisé à chaud
- **délai de livraison 1 semaine**



Réf. article	Prix CHF
80909	27.50

## Crochet pour balançoire Duo

- acier galvanisé avec roulements en nylon
- convient pour bois ronds Ø 9-12 cm ou bois carrés 9x9 cm
- convient à l'usage privé
- **délai de livraison 1 semaine**



Réf. article	Prix CHF
94945	42.50

## Joint de cardan

- acier inoxydable avec roulements en nylon
- convient pour bois ronds ou bois carrés
- tige filetée M16x220 mm
- incl. chaîne de sécurité et vis M12
- convient à l'usage privé et public
- **délai de livraison 1 semaine**



Réf. article	Prix CHF
80910	198.00

## Colliers pour balançoire

- incl. mousqueton
- pour divers jeux
- convient à l'usage privé
- **délai de livraison 1 semaine**



Réf. article	Dimension	Prix CHF
94910	Ø10cm	12.40
94920	Ø12cm	16.00

## Siège de balançoire en PVC

- en plastique injecté
- cordages en plastique Ø 10 mm, réglable
- label TÜV
- convient à l'usage privé
- **délai de livraison 1 semaine**

Réf. article	Prix CHF
94915 	24.00



## Siège de balançoire en bois

- cordages en plastique Ø 10 mm, réglable
- label TÜV
- convient à l'usage privé
- pin commun de CN, imprégné verdâtre
- **délai de livraison 1 semaine**

Réf. article	Prix CHF
94916 	27.00



## Siège de balançoire en caoutchouc

- cordages Ø 10 mm, réglable
- renforcé avec plaque en métal
- convient à l'usage privé
- **délai de livraison 1 semaine**

Réf. article	Prix CHF
94905	59.00



## Siège de balançoire en caoutchouc

- noir
- avec collier à balançoire galvanisé
- convient à l'usage privé et public
- **délai de livraison 1 semaine**

Réf. article	Prix CHF
80908	108.00



## Siège de sécurité pour petits enfants

- en PVC
- cordages en plastique Ø 10 mm, réglable
- étrier de sécurité en deux parties
- convient à l'usage privé
- **délai de livraison 1 semaine**

Réf. article	Prix CHF
94935 	49.00



## Siège bébé Jan

- en PVC
- cordages en plastique Ø 10 mm, réglable
- convient à l'usage privé
- **délai de livraison 1 semaine**

Réf. article	Prix CHF
94926 	38.00



## Balançoire double

- cadre en métal rouge
- deux surfaces de siège en bois
- cordages en plastique Ø 10 mm, réglable
- convient à l'usage privé
- **délai de livraison 1 semaine**

Réf. article	Prix CHF
94927*	215.00



## Balançoire ancre

- matière synthétique PE rouge
- cordages en plastique Ø 12 mm, réglable
- convient à l'usage privé
- **délai de livraison 1 semaine**

Réf. article	Prix CHF
94996	59.00



## Balançoire bouée

- couleur jaune
- cordages en plastique Ø 12 mm, hauteur 215-250 cm
- livré non gonflé, livré avec soupape
- convient à l'usage privé
- **délai de livraison 1 semaine**

Réf. article	Prix CHF
94936	139.00



## Barre

- 90 cm de long
- revêtu rouge
- **délai de livraison 1 semaine**

Réf. article	Prix CHF
94923 	29.00



## Trapèze

- bois ronds Ø 35 mm, 580 mm de long
- cordages en plastique Ø 10 mm, réglable
- convient à l'usage privé
- **délai de livraison 1 semaine**

Réf. article	Prix CHF
94997	24.00



## Echelle de corde

- 5 barreaux en bois Ø 22 mm, 300 mm de long
- cordages en plastique Ø 10 mm
- env. 175 cm de long
- convient à l'usage privé
- **délai de livraison 1 semaine**

Réf. article	Prix CHF
94921 	29.50



## Pneu balançoire

- pneu d'occasion Ø env. 55 cm
- cordages en plastique Ø 12 mm, réglable
- convient à l'usage privé
- **délai de livraison 1 semaine**

Réf. article	Prix CHF
94922	129.00



## Corde à grimper

- cordages en plastique 28 mm
- env. 200 cm de long
- 3 noeuds, vert
- convient à l'usage privé et public
- **délai de livraison 1 semaine**

Réf. article	Prix CHF
80904	89.00



## Corde à grimper

- cordages en plastique 25 mm
- env. 200 cm de long
- 3 noeuds
- convient à l'usage privé
- **délai de livraison 1 semaine**

Réf. article	Prix CHF
94995	35.00



## Pierres à grimper

- 5 pierres en formes différentes, couleur mélangée
- dimension Ø 10-12 cm
- PVC renforcé avec rondelle métallique
- incl. vis pour planches 20 mm, vissé à deux points
- convient à l'usage privé
- **délai de livraison 1 semaine**

Réf. article	Prix CHF
94939	49.00



## Balançoire disque en plastique

- couleur vert, Ø 28 cm
- cordages en plastique Ø 12 mm, hauteur 185-250 cm
- en PVC soufflé
- convient à l'usage privé
- **délai de livraison 1 semaine**

Réf. article	Prix CHF
94937	35.00



## Drapeau de pirate

- Set se composant de:
- 1 câble, 2 fixations
- 1 drapeau 55 x 45 cm, 4 vis à bois
- **délai de livraison 1 semaine**

Réf. article	Prix CHF
94940	35.00



## Corde allonge pour balançoire

- extension 60-95 cm
- **délai de livraison 1 semaine**

Réf. article	Prix CHF
94946	11.50



## Balançoire nid Birdy 1

- Ø 98 cm, tissu PE
- hydrofuge, pliable, bordure 60 mm
- hauteur de balançoire 190-270 cm
- corde hauteur réglable en longueur
- sans crochet pour balançoire Premium (voyez page 72)
- convient à l'usage privé
- **délai de livraison 1 semaine**

Réf. article	Prix CHF
94943	119.00

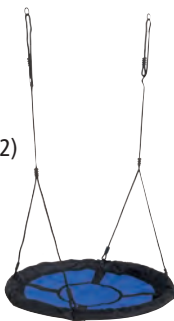

## Balançoire nid Birdy 2

- Ø 110 cm, tissu PE
- raccords du câble de PP 10 mm, doux bordure 75 mm
- hauteur de balançoire 190-270 cm
- hauteur réglable en longueur
- sans crochet pour balançoire Duo (voyez page 72)
- convient à l'usage privé
- **délai de livraison 1 semaine**

Réf. article	Prix CHF
94944	229.00



## Balançoire nid Birdy 3

- Ø 120 cm
- filet et suspension avec câbles renforcé Ø 16 mm
- hauteur de balançoire max. 250 cm
- chaîne réglable Ø 7 mm x L 50 cm
- sans joint de cardan (voyez page 72)
- convient à l'usage privé et public
- **délai de livraison 1 semaine**

Réf. article	Prix CHF
80911	1390.00





## Bac à sable Felix

- livré dans un rouleau pour le montage automatique
- avec 4 planches d'assise, rabotées
- sans planches de fond, sans couvercle
- pin commun de PL, imprégné verdâtre, certifié FSC
- **délai de livraison 1 semaine**

Réf. article	Dimension	Prix CHF
94020	La120xH25xLo120cm	68.00
94018	La150xH25xLo150cm	82.00
94218	La160xH30xLo160cm	108.00



article 94218



article 94020/94018

## Bac à sable avec couverture en bois

- kit system enfichable
- avec 4 planches d'assise, rabotées
- planches 16 mm
- pin commun/épicéa commun de PL, naturel, certifié FSC
- **délai de livraison 1 semaine**



Réf. article	Dimension	Prix CHF
94022	La120xH25xLo120cm	89.00

## Bac à sable Selma

- kit
- avec 6 planches d'assise
- planches 30 mm, structurées et chanfreinées
- mélèze d'Europe de PL, naturel, non traité
- **délai de livraison 1 semaine**



Réf. article	Dimension	Prix CHF
94069	Ø230xH30cm	158.00



## Bac à sable Lana

- kit
- avec 2 planches d'assise
- bois carrés 70 x 70 mm, rabotés
- planches 26 mm, rabotées
- mélèze d'Europe de CH/DE, naturel, non traité
- **possibilité d'avoir d'autres mesures**
- **délai de livraison 1 semaine**



Réf. article	Dimension	Prix CHF
94072	La150xH32xLo150cm	315.00
94070	La150xH32xLo200cm	342.00
94071	La200xH32xLo200cm	369.00



## Accessoires balançoire à bascule



Poignée métallique en tube d'acier inoxydable

Réf. article	Dimension	Prix CHF
94005	B19xH18xL10cm	41.00



Amortisseurs en caoutchouc

Réf. article	Dimension	Prix CHF
94015	B15xH15xL8cm	89.00



Charnière balançoire à bascule

Réf. article	Dimension	Prix CHF
94025	B43xH17xL108cm	289.00

## Couverture pour bac à sable

- en polyéthylène vert
- au deux extrémités un bois ronds en épicéa commun de CH Ø 4.5 cm
- **délai de livraison 1 semaine**

Réf. article	Dimension	Prix CHF
94008	La150xLo175cm	69.00
94006	La150xLo225cm	106.00
94009	La200xLo225cm	125.00
94007	mesure spéciale	48.00/m <sup>2</sup>



## Couverture

- en matière synthétique, avec oeillets de fixation
- couleur bleu-blanc
- au milieu avec un trou
- **délai de livraison 1 semaine**

Réf. article	Dimension	Prix CHF
94001	La120xLo120cm	29.60
94002	La150xLo150cm	43.50

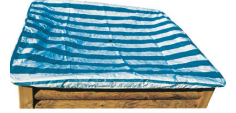

## Table pique-nique pour enfants Emma

- Ensemble de sièges pour enfants stables en kit composé d'une structure de structure stable, de 2 planches d'assise et d'un plateau de table L100 x P45 cm, hauteur d'assise 27cm, planche 25 mm, naturel
- épicéa commun de PL, certifié FSC
- **délai de livraison 1 semaine**

**NEW!**



Réf. article	Dimension	Prix CHF
95947	La100xH50xP100cm	79.00

## Couverture hexagonale

- en matière synthétique
- couleur bleue
- avec cordon élastique
- **délai de livraison 1 semaine**

Réf. article	Dimension	Prix CHF
94073	Ø230cm	64.00



## Maisonnette de jeux Juna

- Kit complet
- Conception robuste en panneaux naturels à rainures et languettes, comprenant panneau avec horloge murale et matériel de montage, cadre en bois rouge, pignon de toit, bâche de toit en tissu polyester, cert. Oeko-Tex
- épicéa commun de PL, naturel, certifié FSC
- **délai de livraison 1 semaine**

**NEW!**

Réf. article	Dimension	Prix CHF
94045	La135xH150xP123cm	198.00



## Maisonnette de jeux Paul

- éléments parois et toit en planches à rainure et à ressort 10 mm
- convient à l'usage privé
- pin commun de PL, imprégné verdâtre, certifié FSC
- **délai de livraison 1 semaine**

Réf. article	Dimension	Prix CHF
94046	La134xH155xP134cm	298.00



## Maison surélevée Frieda

- éléments parois et toit en planches à rainure et à ressort 10 mm
- poteaux 7 x 7 cm
- hauteur de l'estrade 120 cm
- convient à l'usage privé
- pin commun de PL, imprégné verdâtre, certifié FSC
- **délai de livraison 1 semaine**

Réf. article	Dimension	Prix CHF
94056	La200xH275xP150cm	595.00



toboggan en vague no. 94901 est disponible comme article optionnel (voyez page 71).



## Maisonnette de jeux Willi

- éléments préfabriqués
- porte 51 x 115 cm, fenêtre 38 x 44 cm
- avancée 70 cm
- sans carton bitumé
- convient à l'usage privé
- épicéa commun de EE/BY, naturel, non traité
- **madriers 16 mm**
- **délai de livraison 1 semaine**

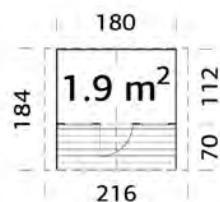

Réf. article	Dimension	Prix CHF
94043	La184xH169xLo216cm	795.00

## Maisonnette de jeux Miriam

- deux étages
- éléments préfabriqués
- porte 51 x 115 cm
- fenêtre 35 x 35 cm
- sans carton bitumé
- convient à l'usage privé
- épicéa commun de EE/BY, naturel, non traité
- **madriers 16 mm**
- **délai de livraison 5 semaines**

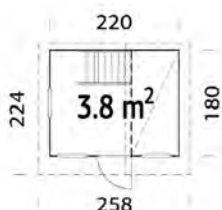

Réf. article	Dimension	Prix CHF
94044	La258xH228xLo224cm	1'339.00

## Maison surélevée Kevin

- éléments préfabriqués
- hauteur de l'estrade 70 cm
- sans carton bitumé
- convient à l'usage privé
- épicéa commun de EE/BY, naturel, non traité
- **madriers 16 mm**
- **délai de livraison 1 semaine**

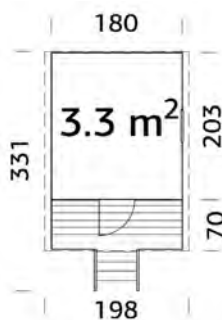

Réf. article	Dimension	Prix CHF
94053	La331xH225xLo198cm	1'299.00

## Maison surélevée Nadine

- éléments préfabriqués 16 mm, poteaux 7 x 7 cm
- hauteur de l'estrade 70 cm
- porte 51 x 115 cm, fenêtre 38 x 44 cm
- sans carton bitumé
- convient à l'usage privé
- épicéa commun de EE/BY, naturel, non traité
- **madriers 16 mm**
- **délai de livraison 1 semaine**

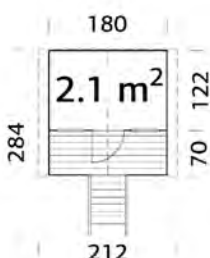

Réf. article	Dimension	Prix CHF
94052	La180xH288xP190cm	998.00



# Bac à fleurs Multi-rouleaux Hampes Pergola Composteur Meubles de jardin



## Jardinières

- en bois équarris 6 x 4 ou 7 x 7 cm
- avec fond, revêtu avec feuille végétale
- carré ou hexagonal
- mélèze d'Europe de CH/DE, imprégné brun sous pression et sous vide ou naturel
- **grande durabilité**
- **possibilité d'avoir d'autres mesures**
- **délai de livraison 1-2 semaines**



### naturel, dimension de lattes 6 x 4 cm

Réf. article	Dimension	Prix CHF
95502 	La50xH30xLo50cm	286.00

### imprégné brun, dimension de lattes 6 x 4 cm

Réf. article	Dimension	Prix CHF
95500 	La50xH30xLo50cm	302.00



### naturel, dimension de lattes 7 x 7 cm

Réf. article	Dimension	Prix CHF
95512 	La50xH35xLo50cm	307.00
95522 	La60xH35xLo60cm	375.00
95532 	La60xH42xLo60cm	397.00
95542 	La60xH42xLo90cm	454.00
95552 	La90xH42xLo90cm	489.00
95562 	La60xH42xLo120cm	511.00
95572 	La120xH42xLo120cm	606.00
95582 	Ø120xH35cm	508.00
95592 	Ø120xH42cm	555.00
95602 	Ø180xH42cm	646.00

### imprégné brun, dimension de lattes 7 x 7 cm

Réf. article	Dimension	Prix CHF
95510 	La50xH35xLo50cm	322.00
95520 	La60xH35xLo60cm	390.00
00277 	La60xH42xLo60cm	417.00
00278 	La60xH42xLo90cm	476.00
95550 	La90xH42xLo90cm	511.00
00279 	La60xH42xLo120cm	531.00
95570 	La120xH42xLo120cm	638.00
95580 	Ø120xH35cm	534.00
95590 	Ø120xH42cm	581.00
95600 	Ø180xH42cm	682.00



## Bac à fleurs Calla

- planches 2 cm, cadre en bois 4.5 x 4.5 cm
- rabotés, arêtes chanfreinés
- prête à monter avec insert en tissu
- mélèze d'Europe de PL, naturel, non traité, certifié FSC
- **délai de livraison 1 semaine**



Réf. article	Dimension	Prix CHF
95010	La35xH40xLo35cm	59.00
95011	La45xH55xLo45cm	82.00
95012	La45xH70xLo55cm	119.00

## Bac à fleurs Sirmione

- rabotés, arêtes chanfreinés
- prête à monter avec fond
- incl. insert en PVC noir et dessous-de-plat
- pin commun de IT/AT, imprégné verdâtre
- **délai de livraison 1 semaine**

Réf. article	Dimension	Prix CHF
35910P*	La23xH21xLo46cm	79.00
35911P*	La23xH21xLo66cm	98.00
35912P*	La23xH21xLo86cm	119.00



## Bac à siège et fleurs Sirmione

- rabotés, arêtes chanfreinés
- prête à monter avec fond
- incl. insert en PVC noir et dessous-de-plat
- mélèze d'Europe de IT/AT, naturel, brossé
- **délai de livraison 1 semaine**



### jardinière

Réf. article	Dimension	Prix CHF
17793P*	La41.5xH44xLo77cm	378.00

### élément à siège

Réf. article	Dimension	Prix CHF
35924P*	La34.5xH7xLo34cm	39.00
35925P*	La34.5xH7xLo68.5cm	69.00



élément à siège



bar à rouleaux

### bar à rouleaux avec 2 rouleaux Ø 6 cm inox

Réf. article	Dimension	Prix CHF
40209P	La6xLo38cm	49.00

## Bac à fleurs Dahlia

- en bois équarris 3.5 x 5.5 cm
- rabotés, arêtes chanfreinés
- prête à monter avec fond
- incl. insert en tissu
- mélèze d'Europe de PL, naturel, non traité, certifié FSC
- **délai de livraison 1 semaine**



Réf. article	Dimension	Prix CHF
95009	La50xH31xLo 90cm	125.00
95008	La50xH31xLo120cm	149.00

## Jardinière avec treillis

- kit
- incl. treillis diagonal
- épicéa commun / pin commun de PL, imprégné verdâtre, certifié FSC
- **délai de livraison 1 semaine**

Réf. article	Dimension	Prix CHF
95181	La40xH140xLo90cm	98.00



## Multi-rouleaux 240

- en tôle d'acier galvanisé 4 mm
- avec 4 roues doubles en caoutchouc
- 2 roues avec stoppeur
- capacité de charge jusqu'à 240 kg
- **délai de livraison 1 semaine**

Réf. article	Dimension	Prix CHF
62001	Ø36cm	149.00



## Multi-rouleaux Vario

- en tôle d'acier galvanisé 4 mm
- avec 4 roues doubles en plastique
- 2 roues avec stoppeur
- capacité de charge jusqu'à 320 kg
- **délai de livraison 1 semaine**

Réf. article	Dimension	Prix CHF
62002	Ø38-80cm	219.00



## Bac potager Sennes

- planches non traitées
- avec feuille
- mélèze d'Europe de IT/AT, naturel, non traité
- **délai de livraison 1 semaine**



Réf. article	Dimension	Prix CHF
17817P	La62xH82xLo124cm	327.00
17818P	La62xH82xLo184cm	375.00



## Bac potager Fanes

- planches non traitées
- avec feuille et treillis métallique galvanisé avec maille hexagonale
- avec planches de couverture
- mélèze d'Europe de IT/AT, naturel, non traité
- **délai de livraison 1 semaine**



Réf. article	Dimension	Prix CHF
17819P	La89xH86.5xLo189cm	648.00





## Bac potager Schwalbe

- kit
- en bloc de madriers 4.5 x 14.5 cm
- incl. la feuille de bulle et la grille contre les campagnols
- douglas de DE, naturel, non traité
- **délai de livraison 1 semaine**



Réf. article	Dimension	Prix CHF
95030	La95xH75xLo195cm	688.00



## Bac potager pour balcon et terrasse mélèze

- kit
- planches 12 x 2 cm, poteaux 7 x 4 cm
- pour 3 inserts (non incl.)
- mélèze d'Europe de PL, naturel, non traité, certifié FSC
- **délai de livraison 1 semaine**



Réf. article	Dimension	Prix CHF
98150	La37xH80xLo100cm	169.00

### insert

Réf. article	Dimension	Prix CHF
98152	La32xH36xLo32cm	11.00



## Bac potager étroit

- kit
- éléments préfabriqués
- avec couverture
- mélèze d'Europe de PL, naturel, non traité, certifié FSC
- **délai de livraison 1 semaine**



Réf. article	Dimension	Prix CHF
98190	La45xH80xLo125cm	169.00



## Bac potager avec arrosage automatique

- kit
- planches 13.0 x 2.0 cm
- deux inserts (bac et réservoir d'eau)
- fixations avec angles de métal et vis
- arrosage automatique, système solaire
- pour utilisation intérieure et extérieure
- épicéa ou mélèze avec branches, naturel, non traité
- **délai de livraison 1 semaine**



### épicéa commun de CH

Réf. article	Dimension	Prix CHF
95690	La57xH77xLo80cm	625.00



### mélèze d'Europe de CH/DE

Réf. article	Dimension	Prix CHF
95691	La57xH77xLo80cm	683.00



## Bac potager

- kit
- planches 10 x 2.6 cm, bois équarris 7 x 7 cm
- raboté
- Spax inoxydables
- incl. la feuille de bulle et la grille contre les campagnols
- mélèze d'Europe de CH/DE, naturel, non traité ou épicéa commun de CH, imprégné brun sous pression et sous vide
- **grande durabilité**
- **possibilité d'avoir d'autres mesures**



### mélèze naturel, délai de livraison 1 semaine

Réf. article	Dimension	Prix CHF
95697	La107xH60xLo123cm	473.00
95693	La107xH80xLo123cm	545.00
95698	La125xH80xLo250cm	777.00



### couverture, mélèze naturel, délai de livraison 1 semaine

Réf. article	Dimension	Prix CHF
95694	La107xH2.6xLo123cm	57.00
95695	La125xH2.6xLo250cm	80.00

### épicéa imprégné brun, délai de livraison 1 semaine

Réf. article	Dimension	Prix CHF
95699	La125xH80xLo250cm	656.00

### couverture, épicéa imprégné brun, délai de livraison 2-3 semaines

Réf. article	Dimension	Prix CHF
95696	La125xH2.6xLo250cm	65.00

## Hampes incl. accessoires

- hampes en bois ou en aluminium
- support de hampe en acier galvanisé à chaud, pour le montage sur le sol ou de paroi
- **dimensions, prix, délai sur demande**



## Pergola cintrée avec traverses support

- kit
- 4 poteaux 7 x 7 x 210 cm
- 2 arcs en bois lamellé-collé 7 x 4 x 160 cm
- 5 cavaliers 7 x 4 x 62 cm
- 2 treillis 40 x 160 cm
- largeur de passage 114 cm
- pin commun de PL, imprégné verdâtre, certifié FSC
- **délai de livraison 1 semaine**

Réf. article	Dimension	Prix CHF
95967	La160xH220xP62cm	180.00



## Pergola simple

- kit, sans ferrures et ancrages de sol
- 3 poteaux 9 x 9 x 210 cm
- 2 poutres 9 x 9 x 225 cm
- 9 cavaliers 7 x 9 x 50 cm
- 4 étais 7 x 9 x 42 cm
- pin commun de PL, imprégné verdâtre, certifié FSC
- **délai de livraison 1 semaine**

Réf. article	Dimension	Prix CHF
95965	La450xH210xP50cm	249.00



## Support pour bois de chauffage

- tubes ronds Ø 2.5 cm avec supports soudés pour le bois carré 6.0 x 4.0 cm
- sans bois équarris
- prix par tubes ronds
- galvanisé
- délai de livraison 1 semaine

### support

Réf. article	Dimension	Prix CHF
96001	La24xH147cm	72.00

### bois équarris en épicéa commun de CH, imprégné brun

Réf. article	Dimension	Prix CHF
38803	6/4xLo200cm	23.50



## Bûcher pour bois de chauffage

- kit
- planches 18 x 90 mm
- éléments de parois et toit prémontés
- pin commun de PL, imprégné verdâtre, certifié FSC
- délai de livraison 1 semaine

Réf. article	Dimension	Prix CHF
96028*	La200xH205/190xP80cm	169.00
96038*	La130xH205/190xP80cm	129.00



## Composteur rotatif

- treillage soudé
- maillage 50 x 50 mm
- fil métallique
- délai de livraison 1 semaine

Réf. article	Dimension	Prix CHF
92514H	Ø80xH100cm	59.00



## Composteur

- en métal déployé, de 4 pièces
- galvanisé
- délai de livraison 1 semaine

Réf. article	Dimension	Prix CHF
91511H	La100xH80xLo100cm	98.00

### tamis à gravier pour composteur

Réf. article	Dimension	Prix CHF
91270H	La60xH100cm	45.00





## Composteur

- planches sciées 16 mm
- simple système d'enfichable
- pin commun de PL, imprégné verdâtre-brun, certifié FSC
- **délai de livraison 1 semaine**

Réf. article	Dimension	Prix CHF
98001	La90xH60xP90cm	34.90



## Composteur stable

- 4 poteaux 9 x 9 x 100 cm avec découpe
- 32 planches 2 x 10 x 98 cm démontable une à une
- 4 planches de couverture 2.6 x 10 x 113 cm incl. 8 vis en acier inoxydables
- 4 supports métalliques avec boulons à œil pour fixation
- mélèze d'Europe de CH/DE, naturel, sans aubier, ou épicéa commun de CH, imprégné brun sous pression et sous vide
- **possibilité d'avoir d'autres mesures**
- **délai de livraison 1 semaine**

### mélèze, naturel

Réf. article	Dimension	Prix CHF
98010	La113xH100xLo113cm	751.00

### épicéa, imprégné brun

Réf. article	Dimension	Prix CHF
98011	La113xH100xLo113cm	682.00



## Extension pour composteur stable

- 2 poteaux 9 x 9 x 100 cm avec fraisage et planches à rainures recto-verso pour la séparation
- 16 planches 2 x 10 x 98 cm
- 9 planches de séparation 2 x 10 x 98 cm
- 2 planches de couverture 2.6 x 10 x 113 cm incl. 4 vis en acier inoxydables
- 4 supports métalliques avec boulons à œil pour fixation
- mélèze d'Europe de CH/DE, naturel, sans aubier, ou épicéa commun de CH, imprégné brun sous pression et sous vide
- **possibilité d'avoir d'autres mesures**
- **délai de livraison 1 semaine**

### mélèze, naturel

Réf. article	Dimension	Prix CHF
98012	La113xH100xLo105cm	528.00

### épicéa, imprégné brun

Réf. article	Dimension	Prix CHF
98013	La113xH100xLo105cm	473.00



## Balanoire Hollywood

- kit, construction très solide
- pilier solide 7.0 x 7.0 x 209.5 cm
- collier à balançoire avec mousqueton
- épicéa commun de EE/BY, imprégné verdâtre
- **délai de livraison 1 semaine**

Réf. article	Dimension	Prix CHF
95958	La194xH198xP161cm	439.00



## Banc

- banc élégant, arqué
- construction en acier galvanisé à chaud
- lattes rabotées
- prête à monter
- autres bois et dimensions sur demande
- **délai de livraison 1 semaine**



### épicea commun de CH, imprégné verdâtre

Réf. article	Dimension	Prix CHF
95901	La150cm	695.00
95902	La180cm	725.00

### mélèze d'Europe naturel de CH/DE/IT/AT

Réf. article	Dimension	Prix CHF
95903	La150cm	749.00
95904	La180cm	790.00



## Meubles de jardin en bois demi-ronds

- longueur 200 cm, dossier 18 x 200 cm
- épicea commun de CH, imprégné brun ou verdâtre sous pression et sous vide
- **délai de livraison 3-4 semaines**



### banc sans dossier, imprégné verdâtre

Réf. article	Dimension	Prix CHF
95920	La35xH42cm	577.00

### banc sans dossier, imprégné brun

Réf. article	Dimension	Prix CHF
95900	La35xH42cm	577.00

### banc avec dossier, imprégné verdâtre

Réf. article	Dimension	Prix CHF
95910	La35xH85cm	754.00

### banc avec dossier, imprégné brun

Réf. article	Dimension	Prix CHF
95960	La35xH85cm	754.00

### table, imprégné verdâtre

Réf. article	Dimension	Prix CHF
95941	La75xH75cm	1'009.00

### table, imprégné brun

Réf. article	Dimension	Prix CHF
95940	La75xH75cm	1'009.00



## Salon de jardin

- en bois résineux massif
- table 4.5 cm d'épaisseur
- livré démonté, siège en deux parties
- visés avec vis inoxydables
- pin commun de PL, imprégné verdâtre, certifié FSC
- **construction très solide**
- **délai de livraison 1 semaine**

### chaise

Réf. article	Dimension	Prix CHF
95907	La55xH88xP40cm	109.00

### banc

Réf. article	Dimension	Prix CHF
95918	La170xH88xP40cm	195.00

### table

Réf. article	Dimension	Prix CHF
95928	La140xH80xP78cm	249.00



## Salon de jardin Floral

- planches 3.3/14.5 cm
- cadre galvanisé à chaud
- mélèze d'Europe de IT/AT, naturel, non traité ou pin commun de IT/AT, imprégné verdâtre

### table, mélèze naturel, délai 1 semaine

Réf. article	Dimension	Prix CHF
17902P*	La76xH75xLo194cm	534.00



### banc, mélèze naturel, délai 1 semaine

Réf. article	Dimension	Prix CHF
17903P	La42xH80xLo194cm	479.00

### banc, imprégné verdâtre, délai 3-4 semaines

Réf. article	Dimension	Prix CHF
63018P	La42xH80xLo194cm	426.00





## Salon de jardin Sirmione

- en bois massif
- table et sièges 3.5 cm d'épaisseur
- livré démonté
- mélèze d'Europe de IT/AT, naturel
- **construction très solide**



### table, délai de livraison 1 semaine

Réf. article	Dimension	Prix CHF
17810P	La178xH75xP78cm	559.00

### chaise, délai de livraison 3 semaines

Réf. article	Dimension	Prix CHF
17813P	La48xH82xP52cm	318.00



### banc avec dossier, délai de livraison 1 semaine

Réf. article	Dimension	Prix CHF
17812P	La178xH82xP54cm	449.00

### coussin de siège beige, délai de livraison 1 semaine

Réf. article	Dimension	Prix CHF
61709P	La178xH5xP42cm	135.00



*coussin de siège beige*

### banc sans dossier, délai de livraison 3 semaines

Réf. article	Dimension	Prix CHF
17811P	La178xH44xP47cm	344.00

## Salon de jardin Sirmione traitement thermique

- en bois massif
- table et sièges 3.5 cm d'épaisseur
- livré démonté
- pin commun de IT/AT, traité thermique
- **construction très solide**
- **délai de livraison env. 6-7 semaines**

### table

Réf. article	Dimension	Prix CHF
19976P	La178xH75xP78cm	589.00

### chaise

Réf. article	Dimension	Prix CHF
19975P	La48xH82xP52cm	328.00



### banc avec dossier

Réf. article	Dimension	Prix CHF
19974P	La178xH82xP54cm	459.00

### coussin de siège beige, délai de livraison 1 semaine

Réf. article	Dimension	Prix CHF
61709P	La178xH5xP42cm	135.00

### banc sans dossier

Réf. article	Dimension	Prix CHF
00152P	La178xH44xP47cm	349.00

## Table pique-nique

- table et sièges 3.5 cm d'épaisseur
- livré démonté
- mélèze d'Europe de IT/AT, naturel
- **construction très solide**
- **délai de livraison 1 semaine**



Réf. article	Dimension	Prix CHF
70993P	La178xH44/74xP153cm	769.00



### pour les personnes handicapées, délai de livraison env. 4 semaines

Réf. article	Dimension	Prix CHF
17814P	La210xH44/74xP153cm	814.00



## Table pique-nique

- kit
- stabilité solide
- table et siège 3.5 cm d'épaisseur
- pin commun de PL, imprégné verdâtre, certifié FSC
- **délai de livraison 1 semaine**

Réf. article	Dimension	Prix CHF
95946	La180xH70xP160cm	314.00







# Maisons en bloc de madriers de madriers Remises à outils

## Maison en bloc de madriers Marlies

- épicéa commun massif nordique de EE/BY, non traité
- éléments paroi et toit préfabriqué
- planches de fond 19 mm
- portes doubles avec double vitrage 102 x 176 cm
- deux fenêtres 96 x 98 cm
- sans carton bitumé
- madriers 28 mm
- livraison à domicile CHF 140.00
- délai de livraison 1 semaine

Réf. article	Dimension	Prix CHF
96501	Ø359xH310cm	3'298.00

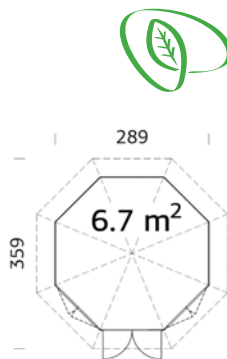

## Maison en bloc de madriers Sara

- épicéa commun massif nordique de EE/BY, non traité
- éléments paroi et toit préfabriqué
- planches de fond 19 mm
- porte simple avec double vitrage 65 x 148 cm
- trois fenêtres 59 x 41 cm
- sans carton bitumé
- madriers 44 mm
- livraison à domicile CHF 140.00
- délai de livraison 5 semaines

Réf. article	Dimension	Prix CHF
96503	Ø372xH314cm	4'990.00

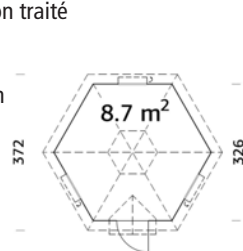

### four à barbecue pour maison en bloc de madriers Sara

Réf. article	Prix CHF
96504	2'170.00





## Maison en bloc Selina

- épicéa commun de EE/BY, non traité
- planches de fond et toit 16 mm
- avec porte double
- sans carton bitumé
- **madriers 19 mm**
- **délai de livraison 1 semaine**



Réf. article	Dimension	Prix CHF
96002*	La192xH222xLo192cm	799.00

## Maison en bloc de madriers Flip 1

- épicéa commun massif nordique de EE/BY, non traité
- planches de fond et toit 19 mm
- porte avec vitre 75 x 175 cm
- sans carton bitumé
- **madriers 28 mm**
- **livraison à domicile CHF 140.00**
- **délai de livraison 1 semaine**

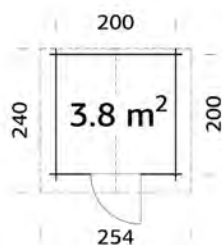

Réf. article	Dimension	Prix CHF
96549	La240xH222xLo254cm	1'898.00

## Maison en bloc de madriers Flip 2

- épicéa commun massif nordique de EE,/BY non traité
- planches de fond et toit 19 mm
- portes doubles avec vitre 151 x 175 cm
- sans carton bitumé
- **madriers 28 mm**
- **livraison à domicile CHF 140.00**
- **délai de livraison 1 semaine**

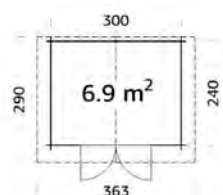

Réf. article	Dimension	Prix CHF
96535	La290xH245xLo363cm	2'767.00

## Maison en bloc de madriers Lena

- épicéa commun massif nordique de EE/BY, non traité
- planches de toit 16 mm
- portes doubles avec vitre 140 x 180 cm
- sans carton bitumé, sans fond
- charge de toit 89 kg/m²
- **madriers 28 mm**
- **livraison à domicile CHF 140.00**
- **délai de livraison 5 semaines**

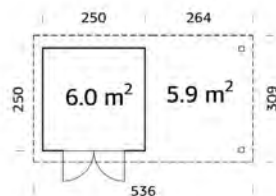

### maison Lena 1

Réf. article	Dimension	Prix CHF
96505	La309xH221xLo536cm	3'090.00

### fond pour maison Lena 1

Réf. article	Prix CHF
96506	490.00

### maison Lena 2

Réf. article	Dimension	Prix CHF
96518	La309xH221xLo294cm	2'339.00

### fond pour maison Lena 2

Réf. article	Prix CHF
96506	490.00

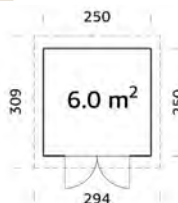

## Maison en bloc de madriers Klaus

- épicéa commun massif nordique de EE/BY, non traité
- planches de toit 19 mm
- portes 151 x 175 cm
- sans carton bitumé, sans fond
- **madriers 28 mm**
- livraison à domicile CHF 140.00
- délai de livraison 5 semaines

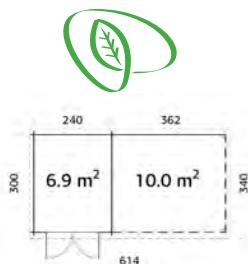

Réf. article	Dimension	Prix CHF
96524	La340xH214xLo614cm	3'879.00



## Maison en bloc de madriers Leila 1

- épicéa commun massif nordique de EE/BY, non traité
- planches de toit 16 mm
- sans fond
- portes 151 x 175 cm
- sans carton bitumé
- **madriers 28 mm**
- livraison à domicile CHF 140.00
- délai de livraison 5 semaines



Réf. article	Dimension	Prix CHF
96521	La430xH245xLo422cm	3'399.00



## Maison en bloc de madriers Leila 2

- épicéa commun massif nordique de EE/BY, non traité
- planches de toit 16 mm
- sans fond
- portes 151 x 175 cm
- sans carton bitumé
- **madriers 34 mm**
- livraison à domicile CHF 140.00
- délai de livraison 5 semaines

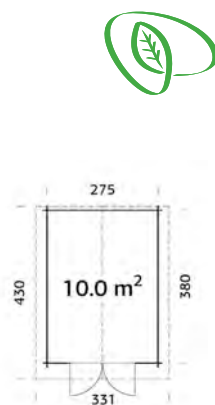

Réf. article	Dimension	Prix CHF
96520	La430xH234xLo331cm	2'859.00



## Maison en bloc de madriers Gabi

- épicéa commun massif nordique de EE/BY, non traité
- planches de fond et toit 19 mm
- fenêtre 60 x 111 cm
- portes 151 x 175 cm
- sans carton bitumé
- **madriers 44 mm**
- livraison à domicile CHF 140.00
- délai de livraison 5 semaines

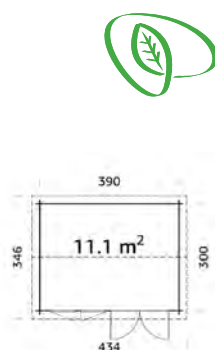

Réf. article	Dimension	Prix CHF
96525	La346xH245xLo434cm	4'578.00





## Cabane de jardin Simon

- épicéa commun nordique de EE/BY, non traité
- éléments parois et toit préfabriqués
- planches 18 mm, construction 70 mm
- planches de fond et toit 19 mm
- porte 78 x 181 cm
- portes doubles 138 x 181 cm
- fenêtre 51 x 55 cm
- sans carton bitumé
- livraison à domicile CHF 140.00
- délai de livraison 5 semaines

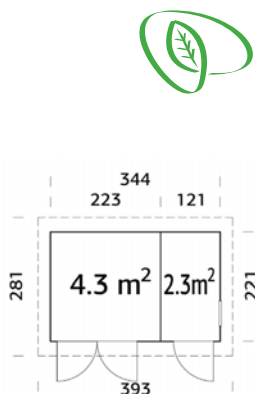

Réf. article	Dimension	Prix CHF
96561	La281xH249xlo393cm	4'195.00



## Cabane de jardin Erika

- épicéa commun nordique de EE/BY, non traité
- éléments parois préfabriqués, incl. barrière contre le vent 88 mm
- planches de fond et toit 19 mm
- porte 78 x 191 cm
- fenêtre 57 x 165 cm
- sans carton bitumé
- livraison à domicile CHF 140.00
- délai de livraison 5 semaines

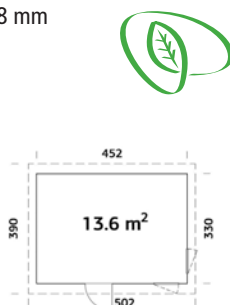

Réf. article	Dimension	Prix CHF
96530	La390xH249xlo502cm	5'898.00



## Pavillon Dario

- épicéa commun nordique de EE/BY, non traité
- poteaux en bois en lamellé 12 x 12 cm
- planches de toit 19 mm
- sans couverture de toit et fond
- livraison à domicile CHF 140.00
- délai de livraison 5 semaines

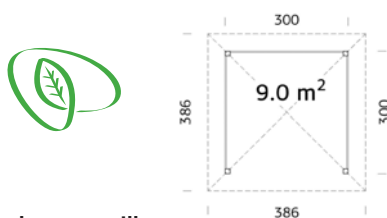

fond pour pavillon

Réf. article	Dimension	Prix CHF
96055	La386xH323xlo386cm	2'549.00

Réf. article	Prix CHF
96056	753.00



## Remis à outils Thomas

- épicéa commun de EE/BY, non traité
- éléments parois préfabriqués
- portes doubles 138 x 182 cm
- fenêtre latéral 44 x 44 cm
- incl. carton bitumé
- planches 16 mm
- délai de livraison 1 semaine

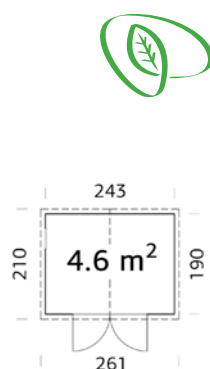

Réf. article	Dimension	Prix CHF
96062	La243xH220xP190cm	1'563.00



## Placard Ida

- épicéa commun de EE/BY, non traité
- éléments parois préfabriqués
- portes doubles 104 x 160 cm
- planches de fond 16 mm
- sans paroi arrière
- sans carton bitumé
- **planches 16 mm**
- **délai de livraison 1 semaine**

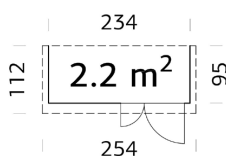

Réf. article	Dimension	Prix CHF
96049	La112xH189xLo254cm	650.00



## Placard Kim

- épicéa commun de EE/BY, non traité
- éléments parois préfabriqués
- panneaux latéraux interchangeables
- portes doubles 103 x 166 cm
- planches de fond et toit 16 mm
- sans paroi arrière
- sans carton bitumé
- **planches 16 mm**
- **délai de livraison 5 semaines**

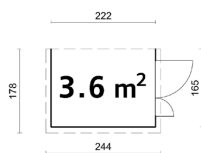

Réf. article	Dimension	Prix CHF
96044	La178xH210xLo244cm	998.00



## Remis à outils Pit

- kit, avec fond
- porte simple 71 x 176 cm avec fenêtre 48.8 x 59.5 cm
- épaisseur paroi 14 mm
- incl. carton bitumé et ferrures
- pin commun de PL, imprégné verdâtre, certifié FSC
- **délai de livraison 1 semaine**

Réf. article	Dimension	Prix CHF
96053	La180xH210xP180cm	839.00



## Remis à outils Benny

- kit, avec fond
- portes doubles 142 x 176 cm avec fenêtre 48.8 x 59.5 cm
- épaisseur paroi 14 mm
- incl. carton bitumé et ferrures
- pin commun de PL, imprégné verdâtre, certifié FSC
- **délai de livraison 1 semaine**

Réf. article	Dimension	Prix CHF
96063	La180xH212xP180cm	939.00





## Kiosque

- épicéa commun massif nordique de EE/BY, non traité
- planches de toit 16 mm
- portes 76 x 169 cm
- fenêtres 118 x 82 cm
- sans carton bitumé, sans fond
- **madriers 16 mm**
- **livraison à domicile CHF 140.00**
- **délai de livraison 5 semaines**

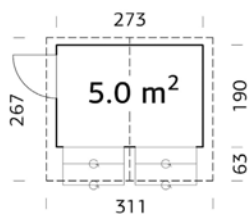

### fond pour kiosque

Réf. article	Dimension	Prix CHF
96064	La267xH229xL311cm	1'690.00

Réf. article	Prix CHF
96067	360.00



## Garage

- épicéa commun massif nordique de EE/BY, non traité
- planches de toit 19 mm
- portes 73 x 183 cm
- fenêtres 43 x 70 cm
- porte en bois 225 x 188 cm
- sans carton bitumé
- **livraison à domicile CHF 140.00**
- **délai de livraison 5 semaines**



Réf. article	Dimension	Prix CHF
96555	La598xH253xL420cm	6'348.00



## Bardeaux de toit

- à clouer
- tenir compte du supplément de coupe, env. 10% pour les maison
- paquet à 3.1 m²
- **délai de livraison 1 semaine**

### gris

Réf. article	Prix CHF
96920	69.00



### rouge-brun/brun

Réf. article	Prix CHF
96922	69.00



## Clous à carton bitumé

- 1 kg
- **délai de livraison 1 semaine**

Réf. article	Dimension	Prix CHF
96924	Lo15mm	16.20



## Carton bitumé

- noir
- rouleaux à 10 m²
- **délai de livraison 1 semaine**

Réf. article	Dimension	Prix CHF
96925	La100cm	76.00







## Pavillon rectangulaire

- poteaux et poutre 9 x 9 cm
- panes 6 x 9 cm
- incl. supports de montage
- sans plan du toit en PVC et parois
- pin commun de IT/AT, imprégné verdâtre ou épicéa commun de IT/AT, bois contre-collés, traitement couleur
- délai de livraison 6 semaines

pin, imprégné verdâtre, sans l'ancrage au sol

Réf. article	Dimension	Prix CHF
62425P	La387xH240/300xP267cm	988.00



épicéa, couleur blanc 03, avec l'ancrage au sol

Réf. article	Dimension	Prix CHF
57535P	La387xH240/300xP267cm	1'675.00



03 blanc

épicéa, couleur châtaignier 12, avec l'ancrage au sol

Réf. article	Dimension	Prix CHF
57538P	La387xH240/300xP267cm	1'675.00



12 châtaignier

épicéa, couleur chêne 13, avec l'ancrage au sol

Réf. article	Dimension	Prix CHF
57539P	La387xH240/300xP267cm	1'675.00



13 chêne

épicéa, couleur gris clair 18, avec l'ancrage au sol

Réf. article	Dimension	Prix CHF
38155P	La387xH240/300xP267cm	1'675.00



18 gris clair



## Poteau supplémentaire pour pavillon rectangulaire

- pour le montage des parois
- sans supports de montage
- pin commun de IT/AT, imprégné verdâtre ou épicéa commun de IT/AT, bois contre-collés, traitement couleur
- délai de livraison 6 semaines

pin, imprégné verdâtre, sans l'ancrage au sol

Réf. article	Dimension	Prix CHF
18687P	9/9xLo231cm	89.00



épicéa, couleur blanc 03, avec l'ancrage au sol

Réf. article	Dimension	Prix CHF
56476P	9/9xLo231cm	223.00



03 blanc

épicéa, couleur châtaignier 12, avec l'ancrage au sol

Réf. article	Dimension	Prix CHF
56479P	9/9xLo231cm	223.00



12 châtaignier

épicéa, couleur chêne 13, avec l'ancrage au sol

Réf. article	Dimension	Prix CHF
56480P	9/9xLo231cm	223.00



13 chêne

épicéa, couleur gris clair 18, avec l'ancrage au sol

Réf. article	Dimension	Prix CHF
38193P	9/9xLo231cm	223.00



18 gris clair



## Couverture de toit en PVC pour pavillon rectangulaire

- délai de livraison 6 semaines

couleur ivoire

Réf. article	Prix CHF
62426P	742.00

couleur blanc

Réf. article	Prix CHF
38364P	742.00



# Carports



## Toit plat-simple-carport Gächlingen

- 4 poteaux 12 x 12 cm
- solives jumelées et chevrons 6 x 12 cm
- incl. ancre à béton H et kit de montage
- éléments d'avant-toit sur 3 côtés
- hauteur de passage 242 cm
- recouvrement avec profilés en trapèze
- pin commun/épicéa commun de PL, imprégné verdâtre
- charge de neige 100 kg/m<sup>2</sup>
- livraison à domicile CHF 180.00
- délai de livraison 6-7 semaines

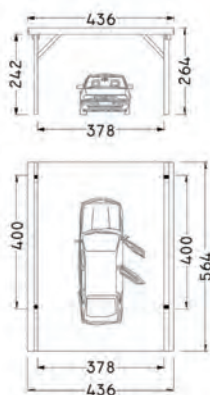

Réf. article	Dimension	Prix CHF
97007	La436xH264xLo564cm	3'955.00

## Accessoires pour toit plat-simple-carport Gächlingen

- système de gouttière en PVC brun foncé, tube de descente, coudes, bavettes et fixations
- paroi arrière coffrage 19 x 170 mm, incl. fixations
- paroi latérale coffrage 19 x 170 mm, incl. poteau supplémentaire avec fixations
- débarras incl. 2 poteaux supplémentaires
- pin commun/épicéa commun de PL, imprégné verdâtre
- délai de livraison 6-7 semaines

### profilés d'angle

Réf. article	Dimension	Prix CHF
97941	12 pces. x Lo200cm	378.00

### système de gouttière

Réf. article	Prix CHF
97911	378.00

### paroi arrière

Réf. article	Dimension	Prix CHF
97625	La380xH200cm	825.00

### paroi latéral

Réf. article	Dimension	Prix CHF
97626	La500xH200cm	1'089.00



## Toit plat-simple-carport Hallau

- 4 poteaux 12 x 12 cm
- solives jumelées et chevrons 6 x 12 cm
- incl. ancre à béton H et kit de montage
- éléments d'avant-toit sur 3 côtés
- hauteur de passage 234 cm
- pin commun/épicéa commun de PL, imprégné verdâtre
- charge de neige 100 kg/m<sup>2</sup>
- livraison à domicile CHF 180.00

avec plaques de couverture synthétique noire,  
délai de livraison 6-7 semaines

Réf. article	Dimension	Prix CHF
97011	La305xH246xLo503cm	1'700.00

avec profilés en trapèze,  
délai de livraison 6-7 semaines

Réf. article	Dimension	Prix CHF
97014	La305xH246xLo503cm	1'960.00

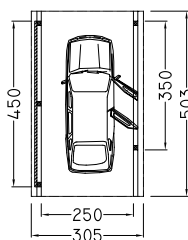
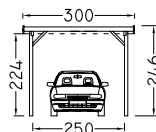

paroi latérale comme article optionnel

## Accessoires pour toit plat-simple-carport Hallau

- système de gouttière en PVC brun foncé, tube de descente, coudes, bavettes et fixations
- paroi arrière coffrage 19 x 170 mm, incl. fixations
- paroi latérale coffrage 19 x 170 mm, incl. poteau supplémentaire avec fixations
- pin commun/épicéa commun de PL, imprégné verdâtre
- délai de livraison 6-7 semaines

### profilés d'angle

Réf. article	Dimension	Prix CHF
97921	8 pces. x Lo200cm	285.00

### paroi arrière

Réf. article	Dimension	Prix CHF
97601	La250xH200cm	313.00

### système de gouttière

Réf. article	Prix CHF
97910	282.00

### paroi latérale

Réf. article	Dimension	Prix CHF
97611	La450xH200cm	635.00

## Toit plat-simple-carport Randen long

- 8 poteaux 12 x 12 cm
- solives jumelées et chevrons 6 x 12 cm
- incl. ancre à béton H et kit de montage
- éléments d'avant-toit sur 3 côtés
- hauteur de passage 220 cm
- recouvrement avec profilés en trapèze
- pin commun/épicéa commun de PL, imprégné verdâtre
- charge de neige 100 kg/m<sup>2</sup>
- livraison à domicile CHF 240.00
- délai de livraison 6-7 semaines

Réf. article	Dimension	Prix CHF
97042	La328xH240xLo787cm	2'750.00

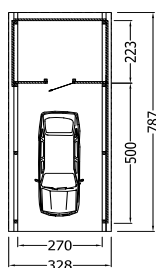
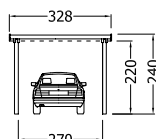

## Accessoires pour toit plat-simple-carport Randen long

- système de gouttière en PVC brun foncé, tube de descente, coudes, bavettes et fixations
- paroi arrière coffrage 19 x 170 mm, incl. fixations
- paroi latérale coffrage 19 x 170 mm, incl. poteau supplémentaire avec fixations
- débarras incl. 2 poteaux supplémentaires
- pin commun/épicéa commun de PL, imprégné verdâtre
- délai de livraison 6-7 semaines

### profilés d'angle

Réf. article	Dimension	Prix CHF
97941	12 pces. x Lo200cm	378.00

### paroi arrière

Réf. article	Dimension	Prix CHF
97621	La270xH200cm	322.00

### paroi latérale

Réf. article	Dimension	Prix CHF
97652	La223xH200cm	253.00

### système de gouttière

Réf. article	Prix CHF
97910	282.00

### paroi latérale

Réf. article	Dimension	Prix CHF
97651	La500xH200cm	708.00

### débarras

Réf. article	Dimension	Prix CHF
97641	La270xH200xLo233cm	1'690.00



## Toit plat-simple-carport Neunkirch

- 4 poteaux 12 x 12 cm
- solives jumelées et chevrons 6 x 12 cm
- incl. ancre à béton H et kit de montage
- éléments d'avant-toit sur 3 côtés
- hauteur de passage 234 cm
- recouvrement avec profilés en trapèze
- pin commun/épicéa commun de PL, imprégné verdâtre
- charge de neige 100 kg/m<sup>2</sup>
- livraison à domicile CHF 180.00
- délai de livraison 6-7 semaines

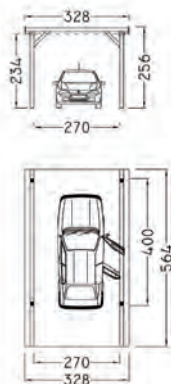

arc en bois lamellé-collé comme article optionnel

Réf. article	Dimension	Prix CHF
97031	La328xH256xLo564cm	2'290.00

## Accessoires pour toit plat-simple-carport Neunkirch

- système de gouttière en PVC brun foncé, tube de descente, coudes, bavettes et fixations
- paroi arrière coffrage 19 x 170 mm, incl. fixations
- paroi latérale coffrage 19 x 170 mm, incl. poteau supplémentaire avec fixations
- pin commun/épicéa commun de PL, imprégné verdâtre
- délai de livraison 6-7 semaines

### profils d'angle

Réf. article	Dimension	Prix CHF
97931	10 pcs. x Lo200cm	325.00

### paroi arrière

Réf. article	Dimension	Prix CHF
97621	La270xH200cm	322.00

### système de gouttière

Réf. article	Prix CHF
97910	282.00

### paroi latérale

Réf. article	Dimension	Prix CHF
97651	La500xH200cm	708.00

## Toit plat-simple-carport Neunkirch annexé

- 2 poteaux 12 x 12 cm
- solives jumelées et chevrons 6 x 12 cm
- incl. ancre à béton H et kit de montage
- éléments d'avant-toit sur 3 côtés
- hauteur de passage 234 cm
- recouvrement avec profilés en trapèze
- pin commun/épicéa commun de PL, imprégné verdâtre
- charge de neige 100 kg/m<sup>2</sup>
- livraison à domicile CHF 180.00
- délai de livraison 6-7 semaines

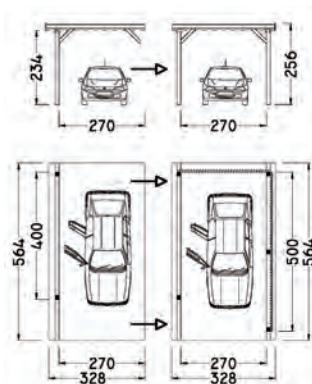

Réf. article	Dimension	Prix CHF
97501	La328xH256xLo564cm	1'950.00

## Accessoires pour toit plat-simple-carport Neunkirch annexé

- système de gouttière en PVC brun foncé, tube de descente, coudes, bavettes et fixations
- paroi arrière coffrage 19 x 170 mm, incl. fixations
- paroi latérale coffrage 19 x 170 mm, incl. poteau supplémentaire avec fixations
- pin commun/épicéa commun de PL, imprégné verdâtre
- délai de livraison 6-7 semaines

### profils d'angle

Réf. article	Dimension	Prix CHF
97964	7 pcs. x Lo200cm	230.00

### paroi arrière

Réf. article	Dimension	Prix CHF
97621	La270xH200cm	322.00

### système de gouttière

Réf. article	Prix CHF
97910	282.00

### paroi latérale

Réf. article	Dimension	Prix CHF
97651	La500xH200cm	708.00

## Toit plat-double-carport Klettgau

- 4 poteaux 12 x 12 cm
- solives jumelées et chevrons 6 x 12 cm
- incl. ancre à béton H et kit de montage
- éléments d'avant-toit sur 3 côtés
- hauteur de passage 242 cm
- pin commun/épicéa commun de PL, imprégné verdâtre
- charge de neige 100 kg/m<sup>2</sup>, supplément 150 kg/m<sup>2</sup>: CHF 358.00 (97025)
- livraison à domicile CHF 240.00
- délai de livraison 6-7 semaines

avec plaques de couverture synthétique noire

Réf. article	Dimension	Prix CHF
97021	La540xH264xLo512cm	2'580.00

avec profilés en trapèze

Réf. article	Dimension	Prix CHF
97024	La540xH264xLo512cm	2'835.00

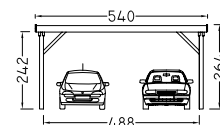
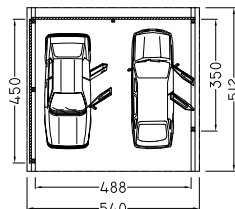

## Accessoires pour toit plat-double-carport Klettgau

- système de gouttière en PVC brun foncé, tube de descente, coudes, bavettes et fixations
- paroi arrière coffrage 19 x 170 mm, incl. fixations
- paroi latéral coffrage 19 x 170 mm, incl. poteau supplémentaire avec fixations
- pin commun/épicéa commun de PL, imprégné verdâtre
- délai de livraison 6-7 semaines

profilés d'angle

Réf. article	Dimension	Prix CHF
97961	9 pcs. x Lo200cm	295.00

paroi arrière

Réf. article	Dimension	Prix CHF
97612	La498xH200cm	688.00

système de gouttière

Réf. article	Prix CHF
97911	378.00

paroi latéral

Réf. article	Dimension	Prix CHF
97611	La450xH200cm	635.00

## Toit plat-simple-carport Wilchingen

- en bois lamellé-collé
- 4 poteaux 14 x 14 cm, solives jumelées et chevrons 8 x 18 cm
- planches de toit 19 mm
- incl. ancre à béton H et kit de montage
- pistes soudés
- hauteur de passage 234 cm
- pin commun/épicéa commun de PL, naturel, non traité ou coloré
- charge de neige 150 kg/m<sup>2</sup>
- supplément charge de neige 300 kg/m<sup>2</sup>: CHF 465.00 (97056)
- supplément charge de neige 300kg/m<sup>2</sup> coloré: CHF 595.00 (97057)
- livraison à domicile CHF 180.00
- délai de livraison 6-7 semaines



naturel

Réf. article	Dimension	Prix CHF
97003	La328xH264xLo564cm	4'510.00

coloré

Réf. article	Dimension	Prix CHF
97004	La328xH264xLo564cm	5'800.00

🔴 surface 1x apprêtée, 2x colorées peints, 1x lasurée, s'il vous plaît spécifiez chaque couleur RAL!

## Accessoires pour toit plat-simple-carport Wilchingen

- système de gouttière en PVC brun foncé, tube de descente, coudes, bavettes et fixations
- paroi arrière coffrage 19 x 170 mm, incl. fixations
- paroi latéral coffrage 19 x 170 mm, incl. poteau supplémentaire avec fixations
- bandeau attique en profilés galvanisé, revêtu anthracite
- pin commun/épicéa commun de PL, naturel, non traité ou coloré
- délai de livraison 6-7 semaines



### bandeau attique

Réf. article	Prix CHF
97965	755.00

### paroi arrière naturel

Réf. article	Dimension	Prix CHF
97665	La270xH200cm	470.00

### paroi arrière coloré

Réf. article	Dimension	Prix CHF
97666	La270xH200cm	625.00

### profils d'angle

Réf. article	Dimension	Prix CHF
97967	10 pces. x Lo200cm	325.00

### paroi latéral naturel

Réf. article	Dimension	Prix CHF
97653	La500xH200cm	970.00

### paroi latéral coloré

Réf. article	Dimension	Prix CHF
97654	La500xH200cm	1'280.00

### système de gouttière

Réf. article	Prix CHF
97913	268.00

🔴 surface 1x apprêtée, 2x colorées peints, 1x lasurée, s'il vous plaît spécifiez chaque couleur RAL!

## Toit plat-double-carport Wilchingen

- voyez description toit plat-simple-carport Wilchingen
- charge de neige 150 kg/m<sup>2</sup>
- supplément charge de neige 300 kg/m<sup>2</sup>: CHF 1190.00 (97058)
- supplément charge de neige 300kg/m<sup>2</sup> coloré: CHF 1385.00 (97059)
- livraison à domicile CHF 240.00
- délai de livraison 6-7 semaines

### naturel

Réf. article	Dimension	Prix CHF
97005	La606xH264xLo564cm	6'995.00

### coloré

Réf. article	Dimension	Prix CHF
97006	La606xH264xLo564cm	9'110.00

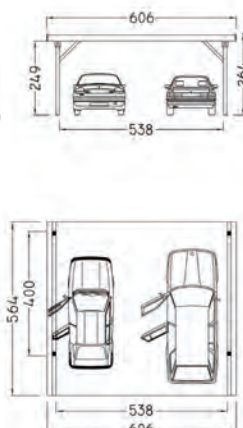

🔴 surface 1x apprêtée, 2x colorées peints, 1x lasurée, s'il vous plaît spécifiez chaque couleur RAL!

## Accessoires pour toit plat-double-carport Wilchingen

- voyez description ci-dessus
- délai de livraison 6-7 semaines

### bandeau attique

Réf. article	Prix CHF
97966	1'060.00

### paroi arrière naturel

Réf. article	Dimension	Prix CHF
97667	La550xH200cm	1'060.00

### paroi arrière coloré

Réf. article	Dimension	Prix CHF
97668	La550xH200cm	1'410.00

### profils d'angle

Réf. article	Dimension	Prix CHF
97968	13 pces. x Lo200cm	385.00

### paroi latéral naturel

Réf. article	Dimension	Prix CHF
97653	La500xH200cm	970.00

### paroi latéral coloré

Réf. article	Dimension	Prix CHF
97654	La500xH200cm	1'280.00

### système de gouttière

Réf. article	Prix CHF
97914	445.00



🔴 surface 1x apprêtée, 2x colorées peints, 1x lasurée, s'il vous plaît spécifiez chaque couleur RAL!



## Toit plat-double-carport Wilchingen - version longue

- en bois lamellé-collé
- 4 poteaux 14 x 14 cm
- hauteur de passage 249 cm
- charge de neige 150 kg/m<sup>2</sup>
- supplément charge de neige 300 kg/m<sup>2</sup>: CHF 1318.00
- supplément charge de neige 300kg/m<sup>2</sup> coloré: CHF 1745.00
- délai de livraison 7-8 semaines

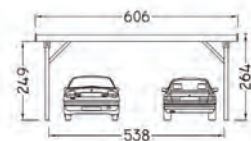

### Carport avec des panneaux profilés de toiture et pistes soudées, naturel

Réf. article	Dimension	Prix CHF
97105	Lo600xLa787xH264cm	9'817.00

### bandeau attique

Réf. article	Prix CHF
97107	1'219.00

### profils d'angle

Réf. article	Prix CHF
97108	407.00

### paroi arrière naturel

Réf. article	Dimension	Prix CHF
97110	La514xH200cm	867.00

### paroi latéral naturel

Réf. article	Dimension	Prix CHF
97112	La500xH200cm	788.00

### débarras naturel

Réf. article	Dimension	Prix CHF
97114	La514xL223xH200cm	3'210.00

### Carport avec des panneaux profilés de toiture et pistes soudées, coloré

Réf. article	Dimension	Prix CHF
97106	La600xL787xH264cm	13'620.00

### système de gouttière

Réf. article	Prix CHF
97109	378.00

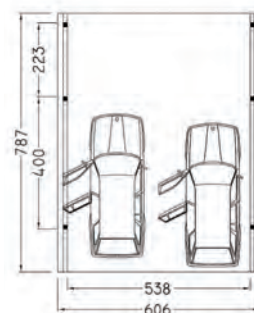

### paroi arrière coloré

Réf. article	Dimension	Prix CHF
97111	La514xH200cm	1'153.00

### paroi latéral coloré

Réf. article	Dimension	Prix CHF
97113	La500xH200cm	1'048.00

### débarras coloré

Réf. article	Dimension	Prix CHF
97115	La514xLo223xH200cm	4'299.00

## Toit plat-double-carport Siblingen

- en bois lamellé-collé, coloré blanc, avec 3 montants en bois 12x12 cm, et un montant en acier 12x12 cm avec contre-fiches galvanisés et revêtus en blanc
- avec planches de toit et pistes en carton bitumé soudés, incl. ancrage en H
- hauteur de passage 228cm
- charge de neige 150kg/m<sup>2</sup>, augmentation pas possible
- délai de livraison 7-8 semaines

### Carport non traité incl. montant en acier galvanisé

Réf. article	Dimension	Prix CHF
97070	La604xLo570xH264cm	7'660.00

### Carport coloré blanc incl. montant en acier coloré blanc

Réf. article	Dimension	Prix CHF
97071	La604xLo570xH264cm	11'425.00

### système de gouttière en PVC brun

Réf. article	Prix CHF
97072	378.00

### système de gouttière en PVC blanc

Réf. article	Prix CHF
97073	479.00

### profils d'angle enrobé noir, 13 pièces

Réf. article	Prix CHF
97074	349.00

### paroi arrière non traité, 19x170mm coffrage

Réf. article	Masse	Prix CHF
97076	La574xH200cm	890.00

### paroi arrière coloré, 19x170mm coffrage

Réf. article	Masse	Prix CHF
97077	La574xH200cm	1'159.00

### bandeau attique en profilés gris anthracite

Réf. article	Prix CHF
97075	1'045.00



