

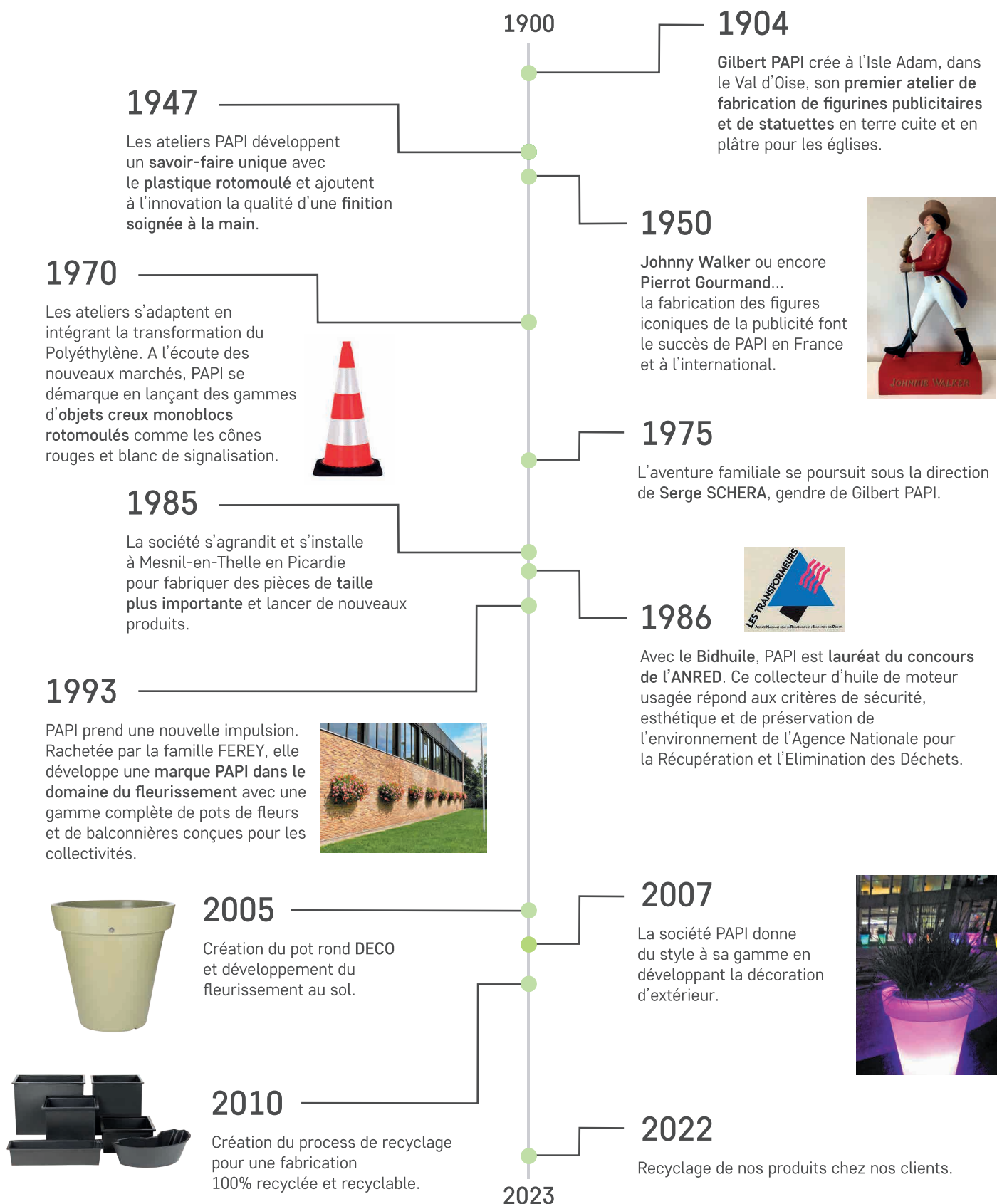

20
23

PAPI, une histoire de familles



et des valeurs fortes

Des produits fabriqués en France au Mesnil-en-Thelle (Picardie).
Réactivité - Adaptabilité - Respect de l'environnement - Un vrai savoir-faire depuis 1904.
Qualité - Flexibilité - Une équipe toujours à votre écoute.



PAPI est concepteur/fabricant français de mobilier végétalisable pour les espaces publics et privés. L'ensemble de nos produits est en polyéthylène rotomoulé (PEHD). Les avantages liés à la matière sont multiples : **teintés dans la masse, incassables, résistants au gel, résistants aux uv, légers, non poreux, avec un large choix de couleurs...** Nos produits sont garantis 10 ans anticorrosion.

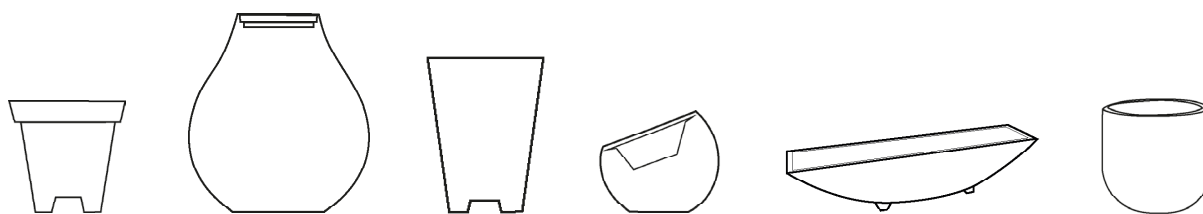

Sommaire

 Végétalisation au sol Pages 11 à 45

 Dispositif anti-intrusion Pages 46 à 47

 Végétalisation aérienne Pages 48 à 51

 Fleurissement au sol Pages 52 à 54

 Sphère Pages 55 à 57

 Mobilier extérieur Pages 58 à 59



100% RECYCLABLE ET / OU RECYCLÉ

Soucieux de contribuer à préserver notre environnement, PAPI travaille depuis de nombreuses années sur le recyclage de ses produits en fin de vie. Non seulement nous recyclons 100% des chutes issues du processus de fabrication depuis plusieurs années, mais nous sommes aujourd'hui en mesure de proposer à nos clients de récupérer les pots, les balconnières et les jardinières en fin de vie de la marque PAPI. Ces produits récupérés lavés, sont coupés, broyés puis micronisés pour pouvoir être revalorisés dans notre cycle de production.

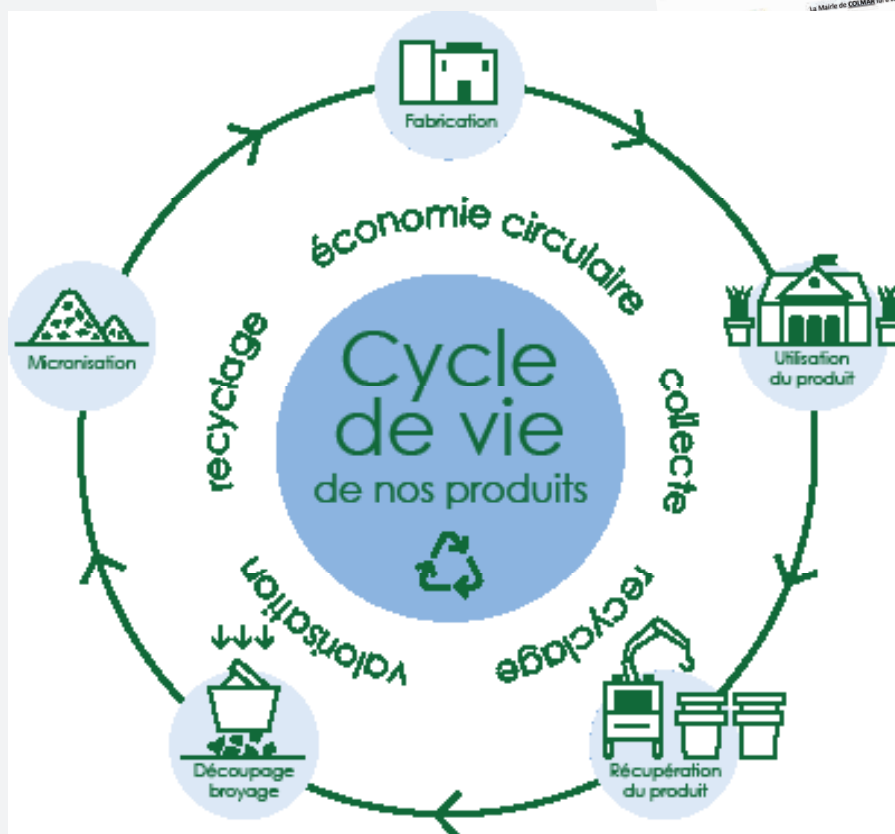

NUANCIER



100%
recyclable
et/ou
recyclé

NOIR

CHOCOLAT
(BR350)



BLANC*



IVOIRE
(B715)



SABLE



TERRE CUITE VIEILLIE
(TCV)



TERRE CUITE
(TC)



ORANGE
(OR548)



ROUGE
(R701)



FUCHSIA
(R615)



BORDEAUX
(R747)



TAUPE
(G1519)



GRIS ANTHRACITE
(G932)



GRIS SOURIS
(G587)



VERT SAPIN
(V414)



VERT OLIVE
(G712)



VERT ANIS
(V1318)



JAUNE MOUTARDE
(J713)



BLEU COBALT
(BL102)



BLEU AZUR
(BL314)



BLEU CANARD
(BL1984)



AUBERGINE
(VL714)

* Surcôt pour la couleur blanche



MAIRIE



Pot VOGUE pages 12-15

FINITION SPÉCIALE

CORTEN

L'effet esthétique et le toucher sont comparables à l'acier Corten, avec une excellente résistance à la lumière et une belle stabilité dans le temps. Cette réalisation unique est faite à la main par nos meilleurs techniciens.
Option CORTEN : disponible uniquement sur certains produits signalés par la pastille ci-contre.

Effet Corten :

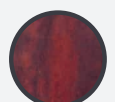



Flashez notre QR code pour voir la vidéo de démonstration

LES POTS S'ÉLÈVENT

Déplacez nos pots où vous le souhaitez sans détérioration. Un système de levage par taille et par modèle qui s'adapte aux pots ronds Déco, Vase et Dune. L'option levage est disponible uniquement sur certains produits signalés par la pastille ci-contre. Consultez notre service commercial pour toute demande.



LES SYSTÈMES DE FIXATION DES POTS

Fixation anti-basculement pour pots ronds ou carrés (système adapté signalé par la pastille ci-contre pour les pots concernés) : dans un premier temps retournez le pot pour y fixer la platine à l'aide de vis, dans un second temps retournez le pot et fixez l'ensemble au sol avec tire-fonds. (non fourni)

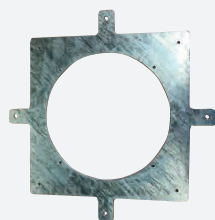

Fixation



Vu de dessous



Fixation

Comment bien planter dans nos pots ?

Retrouvez tous les produits avec contre-bac dans notre catalogue, ils sont signalés par le picto ci-dessous.

Standard

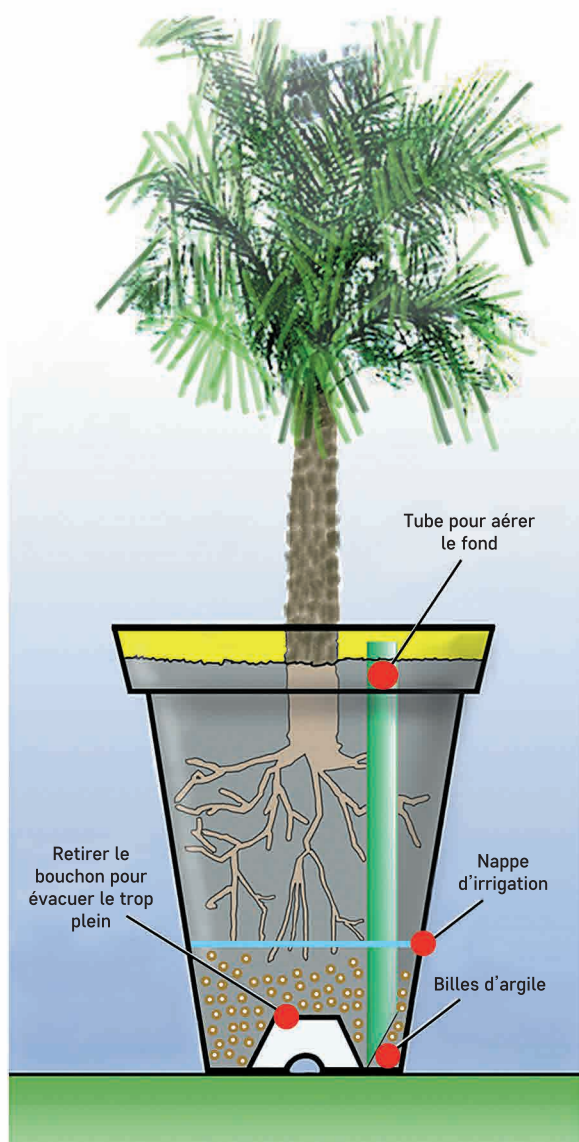

Pour créer votre propre réserve d'eau, suivez les indications du schéma ci-dessus (accessoires non compris)

Contre-bac

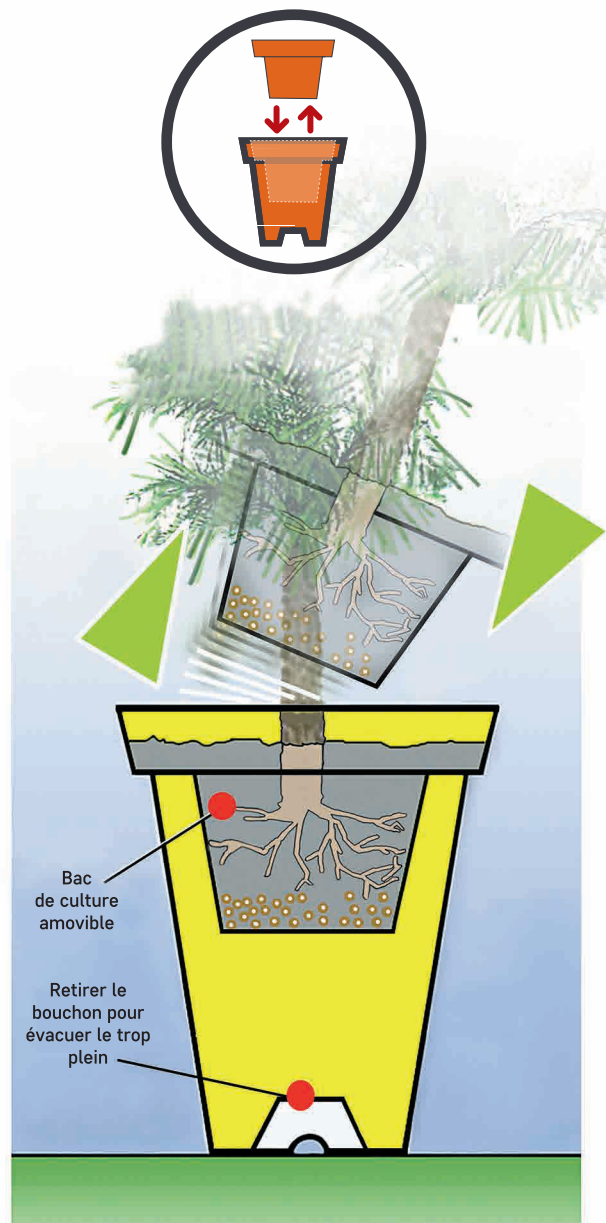

Pour une utilisation extérieure percez les contre-bacs et retirez le bouchon pour l'évacuation d'eau

Le savoir-faire PAPI





Couleurs : Gris anthracite (G932) / Gris souris (G587)

ORA

Bac d'orangerie

ORA est un nouveau bac d'orangerie. Sa silhouette singulière parcourue de rainures progressives, à la manière d'un peigne, revisite de façon inattendue ce symbole historique des espaces extérieurs.

Caractéristiques techniques :

- Bac en PEHD 100% recyclable et/ou recyclé. Monté sur un châssis de manutention métallique coloris gris anthracite (ral7022) avec pieds réglables inox d'une course de 100 mm.
- Bac intérieur en PEHD recyclable et recyclé, équipé d'anneaux de levage, il est non percé afin de réaliser votre propre réserve d'eau suivant les végétaux mis en place.

Référence	Dimensions	Volume	Poids
ORA-1000*	990 x 990 - H 907 mm	300 L	15 kg

* Bac intérieur noir avec anneaux de levage inclus

22 couleurs :



Anneaux de levage

Pied réglable en option

Couleur : Chocolat (BR350)





VOG-C-1000-A + CM-VOG-C-1000 / Couleur : Gris anthracite (G932)

VOGUE CARRÉ

L'élégant

De par son élégance raffinée, le pot VOGUE CARRÉ comblera vos espaces publics.

Caractéristiques techniques :

- Pot en PEHD 100% recyclable et/ou recyclé.
- Bac intérieur en PEHD recyclable et recyclé, équipé d'anneaux de levage, il est non percé afin de réaliser votre propre réserve d'eau suivant les végétaux mis en place.

Option :

- Châssis de manutention avec pieds réglables inox d'une course de 100 mm.

Référence	Dimensions	Volume	Poids
VOG-C-800-A*	760 x 760 - H 800 mm	240 L	30 kg
VOG-C-1000-A*	1000 x 1000 - H 1029 mm	540 L	50 kg
CM-VOG-C-800**			10 kg
CM-VOG-C-1000**			11 kg

* Bac intérieur noir avec anneaux de levage inclus

** Châssis de manutention avec pieds réglables hauteur 10 cm

Effet Corten :



22 couleurs :

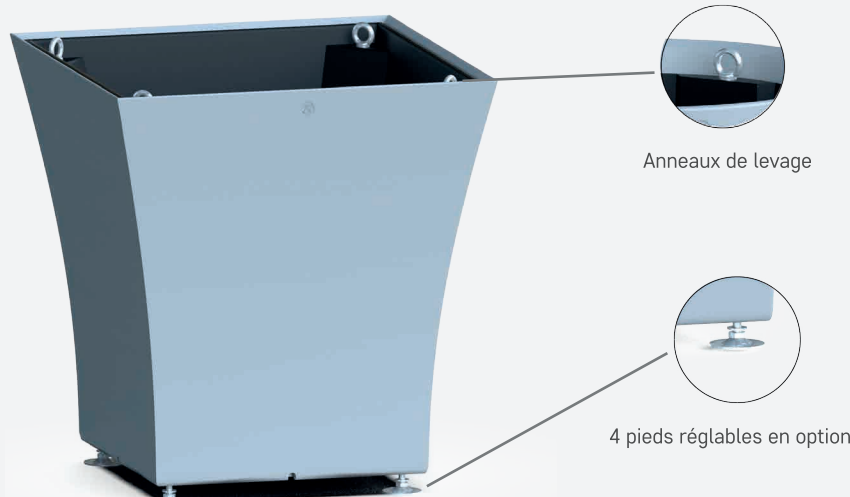

Anneaux de levage

4 pieds réglables en option

VOG-C-800-A + CM-VOG-C-800 / Couleur : Gris souris (G587)





Couleurs : Noir / Orange (OR548)

VOGUE ROND

L'élégant

Sobre et élégant, le pot VOGUE ROND a de belles formes élancées.

Caractéristiques techniques :

Vogue 800

- Pot en PEHD 100% recyclable et/ou recyclé.

Options :

- Châssis de manutention avec pieds réglables inox d'une course de 100 mm.
- Bac intérieur en PEHD recyclable et recyclé, équipé d'anneaux de levage, il est non percé afin de réaliser votre propre réserve d'eau suivant les végétaux mis en place.

Vogue 1000

- Pot en PEHD 100% recyclable et/ou recyclé, fourni avec un bouchon d'évacuation d'eau.

Référence	Dimensions	Volume	Poids
VOG-R-800	Ø 800 - H 790 mm	140 L	15 kg
VOG-R-1000	Ø 1045 - H 1030 mm	650 L	25 kg
VOG-R-800-A*	Ø 800 - H 790 mm	85 L	23 kg
CM-VOG-R-800**			10 kg

* Bac intérieur noir avec anneaux de levage inclus

** Châssis de manutention avec pieds réglables hauteur 10 cm

Effet Corten :



22 couleurs :



VOGUE (Ø 1000)



VOG-R-800 + CM-VOG-R-800

Anneaux de levage



4 pieds réglables en option, uniquement sur le modèle 800

Couleurs : Orange (OR548) / Gris souris (G587)





Couleurs : Gris anthracite (G932) / Vert olive (G712) / Photo non contractuelle

RODÉO

L'idéal

Contemporain et moderne, notre produit RODÉO est disponible en deux versions.

Caractéristiques techniques :

- Pot en PEHD 100% recyclable et/ou recyclé.
- Fermé : livré avec un bouchon d'évacuation d'eau, il est livré non percé afin de réaliser votre propre réserve d'eau suivant les végétaux mis en place.
- Ouvert : sans fond pour une plantation en pleine terre.

Référence Fermé	Poids	Référence Ouvert	Poids	Dimensions	Volume
RODEO-600	5 kg	RODEO-600-OUV	4 kg	Ø 600 - H 450 mm	160 L
RODEO-800P	6 kg	RODEO-800P-OUV	5 kg	Ø 800 - H 300 mm	150 L
RODEO-800M	8 kg	RODEO-800M-OUV	7 kg	Ø 800 - H 450 mm	220 L
RODEO-800G	10 kg	RODEO-800G-OUV	7 kg	Ø 800 - H 800 mm	400 L
RODEO-1000	20 kg	RODEO-1000-OUV	16 kg	Ø 1050 - H 800 mm	960 L
RODEO-1400	35 kg	RODEO-1400-OUV	27 kg	Ø 1400 - H 650 mm	937 L
RODEO-1800	80 kg	RODEO-1800-OUV	65 kg	Ø 1800 - H 1000 mm	2400 L

Effet Corten :

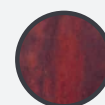

22 couleurs :



RODEO-1000 / Couleur : Gris anthracite (G932)





Couleurs : Gris anthracite (G932) / Jaune moutarde (J713) / Bleu canard (BL1984)

DUNE

L'original

Le pot DUNE présente une ondulation progressive à sa surface, visible quel que soit l'angle sous lequel on le regarde.

Caractéristiques techniques :

- Pot en PEHD 100% recyclable et/ou recyclé, notre produit est fourni avec un bouchon d'évacuation d'eau.

Option :

- Platine de fixation au sol.

Référence	Dimensions	Volume	Poids	Levage
DUNE-600	Ø 600 - H 548 mm	110 L	6 kg	oui
DUNE-800	Ø 800 - H 730 mm	300 L	15 kg	oui
DUNE-1000	Ø 1000 - H 910 mm	650 L	20 kg	oui
DUNE-1200	Ø 1200 - H 1090 mm	1000 L	33 kg	oui



Couleurs : Bleu cobalt (BL102) / Rouge (R701) / Gris souris (G587) / Fuchsia (R615)





Couleurs :Ivoire (B715) / Gris anthracite (G932)

LUNE

Le raffiné

Esthétique et délicat, le pot LUNE a des courbes lisses et harmonieuses.

Caractéristiques techniques :

- Pot en PEHD 100% recyclable et/ou recyclé, notre produit est fourni avec un bouchon d'évacuation d'eau.

Options :

- Système de levage.
- Platine de fixation au sol.

Référence	Dimensions	Volume	Poids	Levage
LUNE-600	Ø 600 - H 548 mm	110 L	6 kg	non
LUNE-800	Ø 800 - H 730 mm	300 L	15 kg	oui
LUNE-1000	Ø 1000 - H 910 mm	650 L	20 kg	oui

Effet Corten :

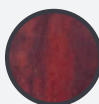

Levage :



Fixation :



22 couleurs :



Couleurs : Jaune moutarde (J713) / Vert olive (G712) /Ivoire (B715)





Couleur : Bordeaux (R747)

MILÉO

Le chic

De forme sphérique, notre pot MILÉO offre une belle ouverture de plantation.

Caractéristiques techniques :

- Pot en PEHD 100% recyclable et/ou recyclé, notre produit est fourni avec un bouchon d'évacuation d'eau.

Option :

- Platine de fixation au sol.

Référence	Dimensions	Volume	Poids
MILEO-800	Ø 800 - H 710 mm	200 L	13 kg
MILEO-1200	Ø 1168 - H 900 mm	500 L	18 kg

Fixation :



Effet Corten :

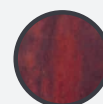

22 couleurs :



MILEO-1200 / Couleur : Jaune moutarde (J713)





Couleurs : Gris anthracite (G932) / Rouge (R701) / Effet Corten

MAXIMO - MINIMO

Le remarquable et l'épatant

Obliques, nos pots MAXIMO et MINIMO permettent une végétalisation sur plusieurs facettes.

Caractéristiques techniques :

- Pot en PEHD 100% recyclable et/ou recyclé.
- Bac intérieur en PEHD recyclable et recyclé, il est non percé afin de réaliser votre propre réserve d'eau suivant les végétaux mis en place.

Option :

- Platine de fixation au sol.

Référence	Désignation	Dimensions	Volume	Poids
MAXIMO				
MAX-3	MAXIMO	Ø 1200 - H 1150 mm	580 L	25 kg
MAX-3-A-PM	MAXIMO + contre-bac	Ø 1200 - H 1150 mm	75 L	33 kg
MINIMO				
MINIMO	MINIMO	Ø 800 - H 730 mm	230 L	13 kg
MINIMO-A	MINIMO + contre-bac	Ø 800 - H 730 mm	40 L	17 kg

Fixation :



Effet Corten :



22 couleurs :



MAXIMO avec contre-bac / Bleu canard (BL1984)



MINIMO sans contre-bac / Chocolat (BR350)





Couleurs : Terre cuite (TC) / Effet Corten / Rouge (R701)

VASE

Le dandy

Sobre et évasé, l'esthétique de notre pot VASE saura vous séduire.

Caractéristiques techniques :

- Pot en PEHD 100% recyclable et/ou recyclé, notre produit est fourni avec un bouchon d'évacuation d'eau, il est non percé afin de réaliser votre propre réserve d'eau suivant les végétaux mis en place.

Options :

- Système de levage.
- Platine de fixation au sol.

Référence	Dimensions	Volume	Poids	Levage
VASE-800	Ø 800 - H 800 mm	240 L	9,5 kg	oui
VASE-1000	Ø 1000 - H 1000 mm	470 L	14 kg	oui
VASE-1200	Ø 1200 - H 1200 mm	804 L	23,5 kg	oui

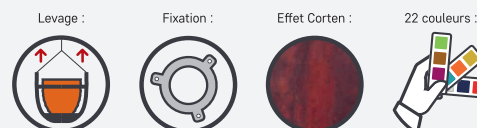

VASE-800 / Couleur : Gris souris (G587)





Couleurs : Rouge (R701) / Lumineux (R-AZURO-800-MONO-RGB) / Jaune moutarde (J713)

POT ROND DÉCO

L'intemporel

Intemporel et indémodable, le véritable POT ROND DÉCO existe en trois modèles : rond, 1/2 et 1/4 de pot. Ils sont disponibles en 3 versions : standard, contre-bac et lumineux.

Caractéristiques techniques :

- Pot en PEHD 100% recyclable et/ou recyclé. Notre produit est fourni avec un bouchon d'évacuation d'eau, il est non percé afin de réaliser votre propre réserve d'eau suivant les végétaux mis en place.

Options :

- Système de levage.
- Platine de fixation au sol.
- Contre-bac (référence «Evoluo»).

Référence	Dimensions	Volume	Poids	Levage	Lumineux	Contre-bac
PRD-600	Ø 610 - H 605 mm	110 L	6 kg	non	oui	non
PRD-800	Ø 800 - H 835 mm	200 L	10 kg	oui	oui	30 L
PRD-1000	Ø 1000 - H 1000 mm	350 L	15 kg	oui	oui	50 L
PRD-1200	Ø 1200 - H 1200 mm	650 L	25 kg	oui	non	110 L
PRD-1400	Ø 1410 - H 1410 mm	1100 L	40 kg	oui	non	non
PRD-1600	Ø 1605 - H 1615 mm	1500 L	70 kg	non	non	non
POT-1/2-800	800 x 390 - H 820 mm	110 L	7 kg	non	non	25 L
POT-1/4-800	400 x 400 - H 820 mm	52 L	5 kg	non	non	17 L prof 15 cm



Couleurs : Gris souris (G587) / Noir / Vert olive (G712)





Couleurs : Jaune moutarde (J713) / Blanc / Rouge bordeaux (R747)

POT CARRÉ DÉCO

L'emboitable

Intemporel et indémodable, notre POT CARRÉ DÉCO inclut un contre-bac.

Caractéristiques techniques :

- Pot en PEHD 100% recyclable et/ou recyclé. Notre produit est fourni avec un bouchon d'évacuation d'eau.
- Bac intérieur en PEHD recyclable et recyclé, il est non percé afin de réaliser votre propre réserve d'eau suivant les végétaux mis en place.

Option :

- Platine de fixation au sol.

Référence	Dimensions	Volume	Poids
PCD-630-B	630 - H 735 mm	85 L	11 kg
PCD-830-B	840 - H 966 mm	200 L	20 kg
PCD-1030-B	1030 - H 1200 mm	400 L	32 kg
PCD-1230-B	1270 - H 1400 mm	700 L	50 kg

Fixation :



Effet Corten :

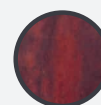

22 couleurs :



Couleur : Rouge (R701)



Couleurs : Fuchsia (R615) et noir / Jaune moutarde

BIKOUL'

Le coloré

Multicolore ou ton sur ton, notre pot BIKOUL' est rond ou carré. Vous pouvez choisir deux couleurs différentes.

Caractéristiques techniques :

- Pot en PEHD 100% recyclé et recyclable. Pour le modèle rond, notre produit est fourni avec un bouchon d'évacuation d'eau. En version carré, il est livré avec un contre-bac non percé afin de réaliser votre propre réserve d'eau suivant les végétaux mis en place.

Option :

- Platine de fixation au sol.

Référence	Désignation	Dimensions	Volume	Poids	Contre-bac
PRD-600-BIKOUL	Pot rond	Ø 610 - H 605 mm	110 L	6 kg	non
PRD-800-BIKOUL	Pot rond	Ø 800 - H 835 mm	200 L	10 kg	30 L
PRD-1000-BIKOUL	Pot rond	Ø 1000 - H 1000 mm	350 L	15 kg	50 L
PRD-1200-BIKOUL	Pot rond	Ø 1200 - H 1200 mm	650 L	30 kg	110 L
PCD-830-BIKOUL	Pot carré	840 - H 966 mm	200 L	20 kg	non
PCD-1030-BIKOUL	Pot carré	1030 - H 1200 mm	400 L	35 kg	non
PCD-1230-BIKOUL	Pot carré	1270 - H 1400 mm	700 L	53 kg	non



Couleurs : Gris anthracite (G932) / Gris souris (G587)



Couleurs : Sur mesure / Orange (OR548) / Blanc

BULBO

L'unique

Exceptionnel et original, notre pot BULBO est un objet unique.

Caractéristiques techniques :

- Pot intérieur en PEHD 100% recyclé et recyclable. Notre produit est fourni avec un bouchon d'évacuation d'eau.
- Bac intérieur (BULBO-A) en PEHD recyclable et recyclé, il est non percé afin de réaliser votre propre réserve d'eau suivant les végétaux mis en place.

Option :

- Platine de fixation au sol.

Référence	Dimensions	Volume	Poids	Contre-bac
BULBO	Ø 1168 - H 1280 mm	600 L	20 kg	non
BULBO-A	Ø 1168 - H 1280 mm + contre-bac	54 L	25 kg	54 L

Contre-bac :



Fixation :



Effet Corten :

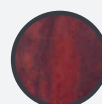

22 couleurs :



Couleur : Aubergine (VL714)





Couleurs : Rouge (R701) / Orange (OR548) / Fuchsia (R615) / 600-Chocolat (BR350) / Lumineux (R-VERSO-400-RVB-SECT)

DESIGN

Le distingué

*Sobre et élégant, notre pot DESIGN embellira votre extérieur tout comme votre intérieur.
En version lumineuse, il est disponible sur secteur ou nomade. Le volume de terre est réduit.*

Caractéristiques techniques :

- Pot en PEHD 100% recyclable et/ou recyclé. Notre produit est fourni avec un bouchon d'évacuation d'eau.
- Bac intérieur en PEHD recyclable et recyclé, il est non percé afin de réaliser votre propre réserve d'eau suivant les végétaux mis en place.

Option :

- Platine de fixation au sol.

Pot rond

Référence	Dimensions	Volume	Poids	Lumineux	Bac 200	Bac 400
PDRD-400	Ø 400 - H 805 mm	60 L	5 kg	oui	10 L	22 L
PDRD-500	Ø 500 - H 1000 mm	115 L	8 kg	oui	18 L	37 L
PDRD-600	Ø 610 - H 1190 mm	190 L	10 kg	oui	27 L	54 L
PDRD-800	Ø 800 - H 1600 mm	500 L	18 kg	non	non	150 L

Fixation :



Effet Corten :



22 couleurs :



Couleurs : Gris anthracite (G932) / Aubergine (VL714) / Taupe (G1519) / Vert anis (V1318)





Couleurs : Orange (OR548) / Gris anthracite (G932) / Cendrier inox / Vert anis (V1318)

DESIGN

Le coquet

Sobre et élégant, notre pot DESIGN embellira votre extérieur tout comme votre intérieur. Notre produit est fourni avec un bouchon d'évacuation d'eau sur la version simple peau. En version lumineuse, il est disponible sur secteur ou nomade. Le volume de terre est réduit.

Caractéristiques techniques :

- Pot en PEHD 100% recyclable et/ou recyclé. Notre produit est fourni avec un bouchon d'évacuation d'eau.
- Bac intérieur en PEHD recyclable et recyclé, il est non percé afin de réaliser votre propre réserve d'eau suivant les végétaux mis en place.

Option :

- Platine de fixation au sol.

Pot carré

Référence	Dimensions	Volume	Poids	Lumineux	Bac 200	Bac 400
PDCA-400	405 x 405 - H 805 mm	30 L	7 kg	oui	15 L	30 L
PDCA-500	510 x 510 - H 1010 mm	50 L	10 kg	oui	25 L	50 L
PDCA-600	600 x 600 - H 1190 mm	74 L	15 kg	oui	37 L	74 L

Pot rectangle

Référence	Dimensions	Volume	Poids	Lumineux	Bac 200	Bac 400
PDRE400	380 x 525 - H 810 mm	128 L	8 kg	oui	18 L	38 L

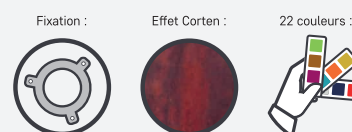

Cendrier urbain (inox amovible)

Cendrier urbain (inox amovible)	Désignation	Dimensions	Poids
FUEGO-1	Pot + cendrier	405 x 405 - H 805 mm	10 kg
FUEGO-2	Pot + cendrier + habillage cigarette	405 x 405 - H 805 mm	12 kg

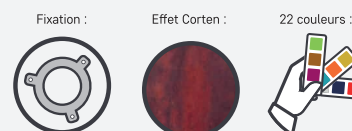
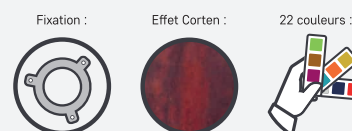





Couleur : Gris anthracite (G932)

NÉO

Le linéaire

Moderne et épurée, notre jardinière NÉO existe en deux modèles. Elle est vendue uniquement avec ses contre-bacs non percés.

Caractéristiques techniques :

- Jardinière en PEHD 100% recyclable et/ou recyclé, bac extérieur non percé.
- Bac intérieur en PEHD recyclable et recyclé, il est non percé afin de réaliser votre propre réserve d'eau suivant les végétaux mis en place.

Option :

- Contre-bac avec anneaux de levage amovible.

Référence	Désignation	Dimensions	Volume	Poids
NEO-1500-A	Jardinière + 2 contre-bacs	1500 x 500 - H 550 mm	2 x 140 L	41 kg
NEO-1100-A	Jardinière + 2 contre-bacs	1100 x 500 - H 550 mm	2 x 85 L	17 kg
LEV-05-INSERT	4 inserts fixés au contre-bac pour anneaux de manutention			
LEV-05-ANNEAU	4 anneaux à visser sur insert de manutention			

Effet Corten :

22 couleurs :

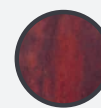

4 anneaux de levage sur chaque contre-bacs disponible en option. Vissés dans des inserts fixés au contre-bac.

Couleurs : Rouge (R701) / Taupe (G1519)





Couleurs : Taupe (G1519) / Terre cuite vieillie (TCV) / Gris anthracite (G932)

LINÉO / BALINÉO

Le séparateur

Pratiques et modulables, nos jardinières LINÉO / BALINÉO sont parfaites pour séparer les espaces. Elles sont vendues uniquement avec leurs contre-bacs non percés.

Caractéristiques techniques :

- Jardinière en PEHD 100% recyclable et/ou recyclé, bac extérieur non percé.
- Bac intérieur en PEHD recyclable et recyclé, il est non percé afin de réaliser votre propre réserve d'eau suivant les végétaux mis en place.

Option :

- Contre-bac avec anneaux de levage amovible.

Référence	Désignation	Dimensions	Volume	Poids
LINÉO				
LINÉO-A	Séparateur + 2 contre-bacs	1160 x 360 - H 700 mm	2 x 80 L	30 kg
LINÉO-ANGLE-A	Angle + contre-bac	750 x 750 - H 700 mm	140 L	22.5 kg
BALINÉO				
BALINÉO-A	Séparateur + 2 contre-bacs	1160 x 360 - H 450 mm	2 x 42 L	19 kg
BALINÉO-ANGLE-A	Angle + contre-bac	750 x 750 - H 450 mm	90 L	16,5 kg
LEV-05-INSERT	4 inserts fixés au contre-bac pour anneaux de manutention			
LEV-05-ANNEAU	4 anneaux à visser sur insert de manutention			

4 anneaux de levage sur chaque contre-bacs disponible en option. Vissés dans des inserts fixés au contre-bac.



Effet Corten :



22 couleurs :



LINÉO



BALINÉO

Couleurs : Gris anthracite (G932) / Rouge (R701) - Gris anthracite (G932) / Gris souris (G587)



Couleurs : Rouge (R701) / Gris souris (G587)

EXTENDO

L'invulnérable

De grande capacité, notre jardinière EXTENDO est parfaite pour séparer les espaces.

Caractéristiques techniques :

- Jardinière en PEHD 100% recyclable et/ou recyclé.

Disponible en version :

- simple peau, sans contre-bacs pour une plantation sur la totalité de son volume.
- version double peau, avec ses trois contre-bacs non percés afin de réaliser votre propre réserve d'eau suivant les végétaux mis en place.

Référence	Désignation	Dimensions	Volume	Poids
EXTENDO	Jardinière 1800	1780 x 600 - H 800 mm	278 L - H 300 mm	45 kg
EXTENDO-A	Jardinière 1800 + contre-bacs	1780 x 600 - H 800 mm	3 x 30 L - Ø 430 - H 300 mm	45 kg

22 couleurs :



Couleur : Gris souris (G587)



Couleur : Terre cuite (TC)

ELIPSO

L'insolite

Très originale, notre jardinière ELIPSO est parfaite en alignement de chaussée.

Caractéristiques techniques :

- Jardinière en PEHD 100% recyclable et/ou recyclé.
- Bac intérieur en PEHD recyclable et recyclé, il est non percé afin de réaliser votre propre réserve d'eau suivant les végétaux mis en place.

Référence	Désignation	Dimensions	Volume	Poids
ELIPSO-A	Balconnière avec 1 contre-bac	1270 x 260 - H 270 mm	22 L	9 kg
ELIPSO-XXL-A	Balconnière avec 3 contre-bacs	1800 x 360 - H 420 mm	2x 15L + 1x 28L	23 kg

Effet Corten :

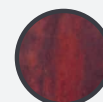

22 couleurs :



Couleurs : Noir / Gris anthracite (G932)





Couleurs : Noir / Terre cuite (TC) / Bleu azur (BL314)

PAPI

L'inoubliable

Indémorables et intemporels, nos produits PAPI sont disponibles en quatre modèles : pot rond lisse, pot carré lisse et emboîtable, bac carré et balconnière et dans de nombreuses dimensions.

Caractéristiques techniques :

- Ils sont livrés non percés afin de réaliser votre propre réserve d'eau suivant les végétaux mis en place.

Référence	Désignation	Ø sup. (Haut)	Ø inf. (Bas)	Hauteur	Volume	Poids
PRL-430	Pot rond lisse	Ø 430 mm	Ø 270 mm	350 mm	30 L	1,6 kg
PRL-510	Pot rond lisse	Ø 510 mm	Ø 330 mm	440 mm	60 L	2,6 kg
PRL-630	Pot rond lisse	Ø 630 mm	Ø 425 mm	525 mm	120 L	5 kg
PRL-750	Pot rond lisse	Ø 750 mm	Ø 515 mm	640 mm	200 L	8 kg
PRL-1100	Pot rond lisse	Ø 1100 mm	Ø 705 mm	895 mm	610 L	18 kg
PRL-1400	Pot rond lisse	Ø 1400 mm	Ø 765 mm	880 mm	690 L	25 kg
Référence	Désignation	Dim. sup. (Haut)	Dim. inf. (Bas)	Hauteur	Volume	Poids
PCL-140	Pot carré lisse	400 x 400 mm	305 x 305 mm	350 mm	50 L	2,5 kg
PCL-150	Pot carré lisse	510 x 510 mm	395 x 395 mm	445 mm	110 L	4 kg
PCL-170	Pot carré lisse	710 x 710 mm	525 x 525 mm	650 mm	310 L	10 kg
BAC-840	Bac carré	420 x 420 mm	370 x 370 mm	400 mm	70 L	4 kg
BAC-850	Bac carré	525 x 525 mm	460 x 460 mm	490 mm	120 L	6,5 kg
BAL-880	Balconnière	870 x 400 mm	750 x 330 mm	395 mm	140 L	8 kg
BAL-810	Balconnière emboîtable	950 x 410 mm	870 x 350 mm	380 mm	170 L	8 kg
BAL1100	Balconnière emboîtable	1150 x 520 mm	1007 x 450 mm	505 mm	250 L	18 kg

22 couleurs :



PRL



PCL



BAC



BAL

Couleurs : Gris anthracite (G932) / Jaune moutarde (J713) / Gris souris (G587) / Vert olive (G712)



MODÈLE
DÉPOSÉ

INPI

FR 1851643



Couleurs : Rouge (R701) / Gris anthracite (G932) / Bleu canard (BL1984) / Bleu azur (BL314)

KOSTO

L'invincible

La jardinière KOSTO est née de l'association d'un bloc béton pesant 1300 kilos et d'une enveloppe en PEHD 100 % recyclé et/ou recyclable qui le recouvre. Moderne, design et esthétique, elle est parfaite pour s'adapter à votre environnement. Nous avons conçu ce système défensif répondant aux demandes de sécurité actuelles tout en adaptant un produit esthétique et pratique.

Caractéristiques techniques :

- Grâce à son panier de culture de 90 L vous pouvez fleurir tout en protégeant vos accès. L'enveloppe est disponible en 21 couleurs différentes parmi notre nuancier.
- Facilement déplaçable avec transpalette ou anneaux de levage intégrés.

Référence	Désignation	Dimensions	Poids
KOSTO-A	Bloc béton + enveloppe PE + anneaux intégrés	Ø 1155 - H 1000 mm	1323 kg

22 couleurs :



Accessoires en option

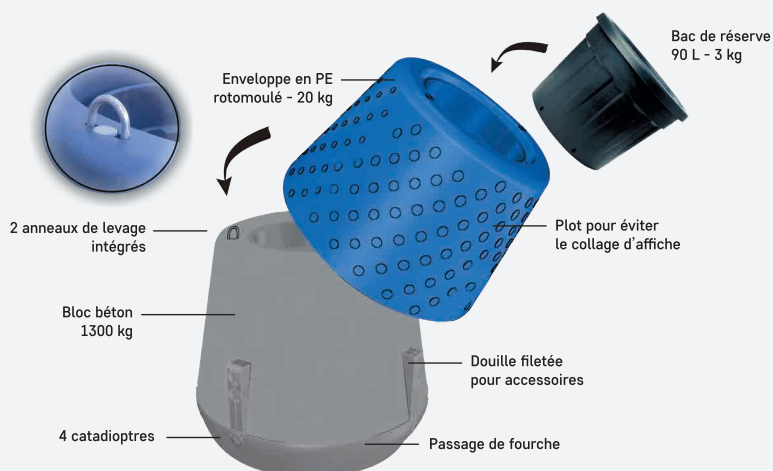
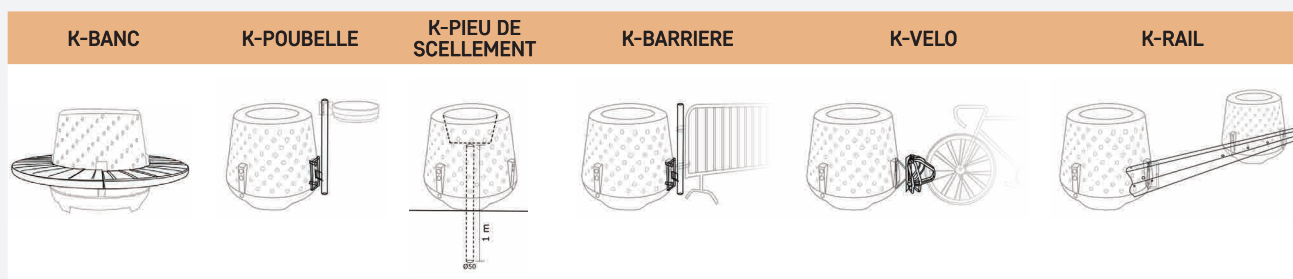



Couleurs : Gris anthracite (G932) / Gris souris (G587)

BALCONNIÈRE

Les indémodables

Intemporel et esthétique, nos BALCONNIÈRES sont proposées en trois modèles :

- à cheval sur votre rambarde,
- droite suspendue le long du garde-corps,
- galbée suspendue le long du garde-corps.

Caractéristiques techniques :

- Elles sont toutes constituées d'un bac de culture amovible percé et d'une nappe d'irrigation avec ses deux mâches.



Balconnière à cheval sur rambarde

Référence	Désignation	Dim. sup. (Haut) ^A	Dim. inf. (Bas) ^B	Hauteur	Rés. d'eau	Passage maxi	Vol.	Poids
BAR-800-A	Balconnière + réserve	830 x 260 mm	700 x 170 mm	270 mm	6,5 L	6,5	21 L	6,5 kg
FIX-BAR-800	Fixation pour BAR-800							1,3 kg
BAR-1000-A	Balconnière + réserve	1030 x 310 mm	890 x 210 mm	310 mm	9 L	8,5	26 L	10 kg
FIX-BAR-1000	Fixation pour BAR-100							1,6 kg

^A Dimension supérieure ^B Dimension inférieure

22 couleurs :



Les fixations

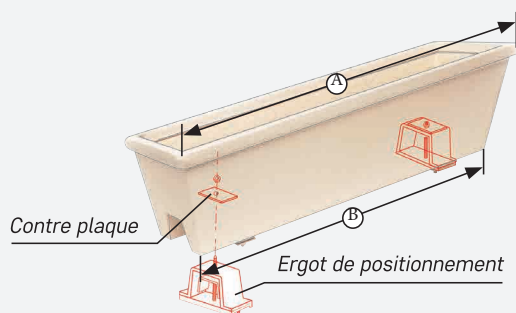
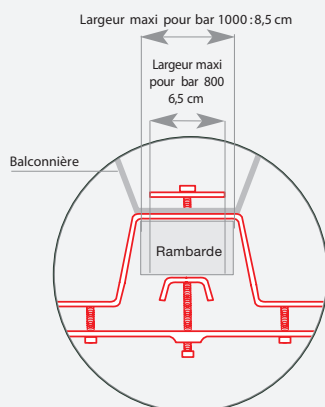



Couleur : Gris anthracite (G932)

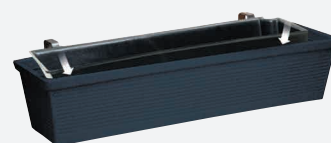

Balconnière droite suspendue

Référence	Désignation	Dim. sup. (Haut)	Dim. inf. (Bas)	Hauteur	Rés.d'eau	Volume	Poids
BAL-600-A	Balconnière	605 x 260 mm	535 x 195 mm	220 mm	6 L	22 L	3,35 kg
BAL-800-A	Balconnière	805 x 260 mm	735 x 195 mm	220 mm	7,5 L	25 L	5 kg
BAL-1000-A	Balconnière	1010 x 260 mm	935 x 195 mm	220 mm	9 L	32 L	6,25 kg
BAL-1200-A	Balconnière	1210 x 260 mm	1135 x 195 mm	220 mm	12 L	40 L	7,7 kg
FIX-GALB	- Fixation suspendue (ajouter étriers) - Fixation contre un mur (sans étrier et sans visserie)						4 kg
FIX-ETRIER	Pour fixation suspendue (dimension en fonction de la largeur de la rambarde, à préciser)						
FIX-MUR	Posée sur un muret (sans visserie)						0,8 kg

Les fixations sont identiques pour les balconnières suspendues et galbées (réf. P-FIX-GALB).
Possibilité d'étriers pour rambarde : largeurs 40, 50, 70, 90, 110 ou 125 mm.

22 couleurs :

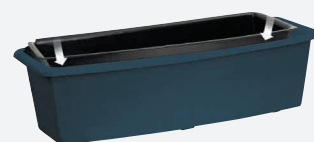

Balconnière galbée suspendue

Référence	Désignation	Dim. sup. (Haut)	Dim. inf. (Bas)	Hauteur	Rés.d'eau	Volume	Poids
GALB-800-A	Balconnière	850 x 310 mm	750 x 210 mm	220 mm	7 L	31 L	6 kg
GALB-1000-A	Balconnière	1040 x 330 mm	935 x 240 mm	230 mm	9 L	33 L	7,25 kg
FIX-GALB	- Fixation suspendue (ajouter étriers) - Fixation contre un mur (sans étrier et sans visserie)						4 kg
FIX-ETRIER	Pour fixation suspendue (dimension en fonction de la largeur de la rambarde, à préciser)						

22 couleurs :



Les fixations pour balconnières suspendues

Les fixations sont identiques pour les balconnières droites ou galbées.
Pour une fixation contre un mur utilisez uniquement la référence P-FIX-GALB.
Dimension des étriers à choisir en fonction de la largeur de votre rambarde.

FIX-GALB + FIX-ETRIER

Étrier rambarde largeur
40 / 50 / 70 / 90 / 110 / 125 mm

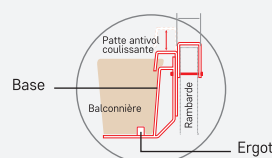

pour une fixation sur rambarde

FIX-MUR



pour une fixation posée sur un muret



Couleur : Sable

DEMI-VASQUE

Les indémodables

Légères et pratiques, pour fleurir vos candélabres. Nos DEMI-VASQUES sont proposées en deux modèles : Simple peau et double peau.

- Les fixations murales sont fournies systématiquement.



Simple peau (Réserve d'eau : plaque + tuyaux + nappe)

Référence	Désignation	Diamètre	Hauteur	Rés. d'eau	Volume	Poids
VAS-60-A	Demi-vasque	610 mm	235 mm	4,5 L	17 L	1,8 kg

22 couleurs :



Double peau (Vasque - Réserve d'eau - Attaches)

- Nos réserves d'eau sont constituées d'un bac de culture amovible percé et d'une nappe d'irrigation avec ses deux mèches. Ce produit est systématiquement livré avec les «attaches».

Référence	Désignation	Diamètre	Hauteur	Rés. d'eau	Volume	Poids
VAS-600-A	Demi-vasque	610 mm	235 mm	2,7 L	10,5 L	3,75 kg
BVO-600	Bac réserve	600 mm				1,25 kg
VAS-800-A	Demi-vasque	820 mm	305 mm	3,5 L	30 L	6,5 kg
BVO-800	Bac réserve	800 mm				2 kg

Contre-bac :



22 couleurs :



Colliers de fixation simple ou double pour candélabre (Définir le diamètre de votre candélabre)

FIX-600	Ø 70 mm	Ø 105 mm	Ø 120 mm	Ø 140 mm		
FIX-800	Ø 75 mm	Ø 105 mm	Ø 120 mm	Ø 140 mm	Ø 156 mm	Ø 175 mm

Les fixations

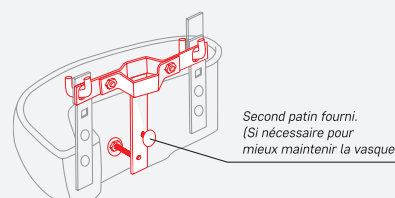
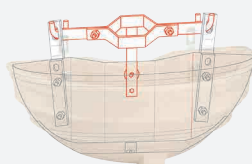



Couleur : Sable

SUSPENSION

Les indémodables

Nos *SUSPENSIONS* sont idéales pour fleurir vos espaces urbains.

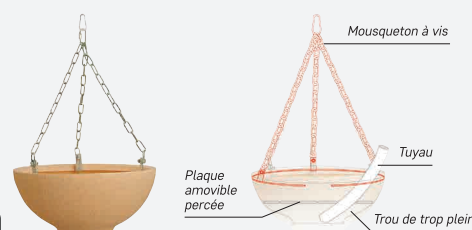

Suspension à chaînettes (Vasque - Réserve d'eau - Fixation)

Référence	Désignation	Diamètre	Hauteur	Rés. d'eau	Longueur chaîne	Volume	Poids
SUS-410	1 vasque	410 mm	780 mm	2 L	52 cm	8,5 L	4,2 kg
SUS-525	1 vasque	530 mm	830 mm	4,5 L	52 cm	25 L	5,2 kg
SUS-700	1 vasque	700 mm	930 mm	8 L	66 cm	50 L	7,4 kg

Nos réserves d'eau sont constituées d'une plaque amovible pour le nettoyage, d'un tuyau pour aérer le fond et d'une nappe d'irrigation avec ses deux mèches.

22 couleurs :



Bande de protection mât

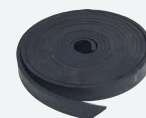

Référence	Désignation	Longueur	Epaisseur	Largeur
BANDE	Rouleau de bande	5 m	5, 10 ou 15 mm	50 mm

Potence

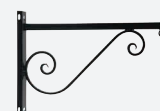

Référence	Désignation	Longueur	Poids
POT-400-P	Potence peinture époxy noire	400 mm	2,8 kg
POT-700-P	Potence peinture époxy noire	700 mm	4,9 kg
POT-900-P	Potence peinture époxy noire	900 mm	7 kg



Couleurs : Gris anthracite (G932) / Sable

FLEURISSEMENT AU SOL

Les indémodables

Élégantes et pratiques, pour le FLEURISSEMENT AU SOL. Nos vasques sont proposées avec leurs pieds (pour les modèles 1000 et 1300).

Vasque

Référence	Désignation	Ø sup. (Haut)	Ø inf. (Bas)	Hauteur	Volume	Poids
VAS-410	Vasque	Ø 410 mm	Ø 155 mm	205 mm	10,5 L	1,2 kg
VAS-525	Vasque	Ø 530 mm	Ø 205 mm	240 mm	30 L	2 kg
VAS-700	Vasque	Ø 700 mm	Ø 245 mm	260 mm	55 L	4 kg
VAS-1000	Vasque	Ø 1005 mm	Ø 350 mm	395 mm	160 L	10 kg
VAS-1300	Vasque	Ø 1305 mm	Ø 445 mm	515 mm	370 L	30 kg

22 couleurs :



Pied de vasque

Référence	Désignation	Ø sup. (Haut)	Ø inf. (Bas)	Hauteur	Poids
PIED-VAS-1000	Pied pour vasque 1000	Ø 620 mm	Ø 390 mm	200 mm	5 kg
PIED-VAS-1300	Pied pour vasque 1300	Ø 750 mm	Ø 480 mm	240 mm	7 kg

22 couleurs :



Couleur : Gris anthracite (G932)

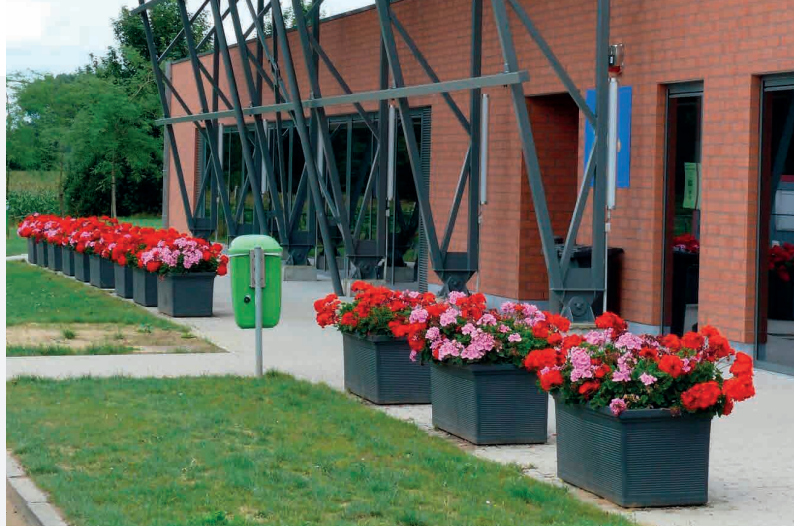

Couleur : Gris anthracite (G932)

Jardinière et pot carré emboîtables

Référence	Désignation	Dim. sup. (Haut)	Dim. inf. (Bas)	Hauteur	Rés.d'eau	Volume	Poids
JAR-800	Jardinière	810 x 335 mm	710 x 240 mm	345 mm		90 L	4,5 kg
JAR-800-A*	Jardinière + réserve	810 x 335 mm	710 x 240 mm	345 mm	7,5 L	80 L	4,8 kg
JAR-1000	Jardinière	1020 x 420 mm	865 x 280 mm	440 mm		200 L	10 kg
JAR-1100	Jardinière	1100 x 550 mm	1000 x 440 mm	550 mm		330 L	22 kg
CAR-550	Pot carré	550 x 550 mm	440 x 440 mm	555 mm		160 L	8 kg

* Nos réserves d'eau sont constituées d'une réserve amovible et d'un trou de trop plein.

22 couleurs :



Pot rond

Référence	Désignation	Ø sup. (Haut)	Ø inf. (Bas)	Hauteur	Volume	Poids
ROD-550	Pot rond	Ø 550 mm	Ø 490 mm	315 mm	73 L	4 kg
ROD-900	Pot rond	Ø 900 mm	Ø 700 mm	540 mm	310 L	15 kg

22 couleurs :



Demi contour d'arbre

Référence	Désignation	Ø sup. (Haut)	Ø inf. (Bas)	Hauteur	Volume	Poids
CONT-1300	Demi contour d'arbre	1300 mm	350 mm	400 mm	260 L	15 kg
CONT-2000	Demi contour d'arbre	2009 mm	500 mm	400 mm	400 L	20 kg
FIX CONT 1300/2000	Sachet 4 boulons et rondelles					

22 couleurs :



Couleur : Sable



Couleurs : Sable / Gris anthracite (G932)

CASCADE

Les indémodables

Cette CASCADE est composée de 2 à 4 vasques maintenues entre elles par une tige centrale métallique. Un modèle renforcé avec un anneau pour permettre le transport est disponible sur les modèles avec 3 ou 4 vasques.

Référence	Désignation	Ø sup. (Haut)	Hauteur	Volume	Poids
CAS-100	Cascade 2 vasques	Ø 1000 mm	1000 mm	250 L	22 kg
CAS-114	Cascade 2 vasques	Ø 1300 mm	1140 mm	490 L	35 kg
CAS-173	Cascade 3 vasques	Ø 1300 mm	1730 mm	570 L	43 kg
CAS-220	Cascade 4 vasques	Ø 1300 mm	2200 mm	600 L	48 kg
CAS-173-R*	Cascade 3 vasques	Ø 1300 mm	1730 mm	570 L	50 kg
CAS-220-R*	Cascade 4 vasques	Ø 1300 mm	2200 mm	600 L	55 kg

R* : option cascade renforcée pour transport et manutention

22 couleurs :



Couleur : Sable



KOKELIKO

L'original

Moderne et surprenant, notre KOKELIKO associe éclairage et originalité.
Il est proposé pour les sphères 300/450.

Kokeliko - Tige noire et pétales rouges (sans sphères)

Référence	Désignation	Dimensions	Poids
KOKELIKO	1 tige + pétales	Haut. 2020 ou 2000 ou 1800 mm	7 kg
KOKELIKO-PIQUE	1 pique + pétales		4,6 kg

Sphères

Référence	Désignation	Dimensions	Poids
R-SPHERE-300-NUE	Sphère colorée	Ø 300 mm	0,7 kg
SPHERE-300-RGB	Sphère sur secteur LEB RGB 6 W	Ø 300 mm	0,7 kg
SPHERE-300-BLANCHE	Sphère sur secteur LEB blanc 6 W	Ø 300 mm	1,5 kg
R-SPHERE-450-NUE	Sphère colorée	Ø 450 mm	0,7 kg
SPHERE-450-RGB	Sphère sur secteur LEB RGB 6 W	Ø 450 mm	0,7 kg
SPHERE-450-BLANCHE	Sphère sur secteur LEB blanc 6 W	Ø 450 mm	1,5 kg

1

Choisir son kokeliko :
- soit sur tige,
- soit au sol avec pique à planter.



2

Choisir la dimension de la sphère :
Ø 300 ou Ø 450

3

Choisir son éclairage : ampoule blanche ou RGB (changement de couleur) / ou sans luminaire, sphère colorée parmi les 21 couleurs du nuancier.



SPHÈRE AU SOL

La lumineuse

Les sphères LED sont proposées sur secteurs ou nomades. Elles sont fournies avec télécommande et en options : pique à planter et/ou kit de fixation au sol.

Sphère LED sur secteur - IP65 - Sphère seule - RGB et blanc

Référence		Dim.	Poids	Référence		Dim.	Poids
SPHERE-300-RGB	Ampoule 6 W - LED RGB	Ø 300 mm	0,7 kg	SPHERE-300-BLANCHE	Ampoule 6 W - LED blanc	Ø 300 mm	0,7 kg
SPHERE-450-RGB	Ampoule 6 W - LED RGB	Ø 450 mm	1,5 kg	SPHERE-450-BLANCHE	Ampoule 6 W - LED blanc	Ø 450 mm	1,5 kg
SPHERE-600-RGB	Ampoule 6 W - LED RGB	Ø 600 mm	3 kg	SPHERE-600-BLANCHE	Ampoule 6 W - LED blanc	Ø 600 mm	3 kg
SPHERE-800-RGB	Ampoule 6 W - LED RGB	Ø 800 mm	6 kg	SPHERE-800-BLANCHE	Ampoule 6 W - LED blanc	Ø 800 mm	6 kg
SPHERE-1200-RGB	Ampoule 6 W - LED RGB	Ø 1200 mm	15 kg	SPHERE-1200-BLANCHE	Ampoule 6 W - LED blanc	Ø 1200 mm	15 kg

Option : pique à planter pour sphère seule

Référence		Poids
P-FIX-BOUL-DANSLESOL	Pique à planter	0,1 kg

Sphère LED sur secteur fixée au sol - IP66 - Kit fixation inclus - RGB et blanc

Référence		Dim.	Poids	Référence		Dim.	Poids
SPHERE-300-RGB-FIX-S	Ampoule 6 W - LED RGB	Ø 300 mm	3 kg	SPHERE-300-BL-FIX-S0	Ampoule 6 W - LED blanc	Ø 300 mm	3 kg
SPHERE-450-RGB-FIX-S	Ampoule 6 W - LED RGB	Ø 450 mm	4 kg	SPHERE-450-BL-FIX-S0	Ampoule 6 W - LED blanc	Ø 450 mm	4 kg
SPHERE-600-RGB-FIX-S	Ampoule 6 W - LED RGB	Ø 600 mm	5 kg	SPHERE-600-BL-FIX-S0	Ampoule 6 W - LED blanc	Ø 600 mm	5 kg
SPHERE-800-RGB-FIX-S	Ampoule 6 W - LED RGB	Ø 800 mm	7 kg	SPHERE-800-BL-FIX-S0	Ampoule 6 W - LED blanc	Ø 800 mm	8 kg

Sphères (Couleurs nuancier)

Référence	Dimensions	Poids	Référence	Dimensions	Poids
R-SPHERE-300-NUE	Ø 300 mm	0,7 kg	R-SPHERE-800-NUE	Ø 800 mm	6 kg
R-SPHERE-450-NUE	Ø 450 mm	1,5 kg	R-SPHERE-1200-NUE	Ø 1200 mm	15 kg
R-SPHERE-600-NUE	Ø 600 mm	3 kg			

22 couleurs :





PAPIBOULE

La décorative

Pour vos diverses manifestations, nos PAPIBOULE sont prêtes pour décorer vos espaces. Elles sont proposées en version boule non décorée, boule décorée pour Noël ou en sphère simple.

Papiboule avec attache et mousqueton (Couleurs nuancier)

Référence	Désignation	Dimensions	Poids
BOULE-450	Papiboule non décorée	Ø 450 mm	1,7 kg
BOULE-600	Papiboule non décorée	Ø 600 mm	3 kg
BOULE-800	Papiboule non décorée	Ø 800 mm	6 kg
BOULE-450 DECORE*	Papiboule décorée	Ø 450 mm	1,7 kg
BOULE-600 DECORE*	Papiboule décorée	Ø 600 mm	3 kg
BOULE-800 DECORE*	Papiboule décorée	Ø 800 mm	6 kg

La Papiboule est fournie avec sa bague de fixation en acier galvanisé.

22 couleurs :



Concevoir sa PAPIBOULE



Choisir la dimension de la sphère :
Ø 450 / Ø 600 / Ø 800



Choisir la couleur de la sphère parmi
les 21 couleurs du nuancier



Choisir son décor : étoiles ou ronds



Choisir la couleur de son décor (étoiles ou
ronds) : blanc ou doré

BOULI (lumineux RGB ou coloré parmi les 21 couleurs du nuancier)

Référence	Désignation	Dimensions	Poids
BOULI	Bonhomme de neige coloré	Ø 800 mm - H 1150 mm	15 kg
BOULI-RGB-SECTEUR	Bonhomme de neige lumineux	Ø 800 mm - H 1150 mm	20 kg

22 couleurs :





Couleur : Terre cuite(TC)

OLGA

Le mobilier

Intemporel et unique, notre salon OLGA est parfait pour aménager vos jardins extérieurs.

Référence	Désignation	Dimensions	Poids
OLG001	Fauteuil adulte	860 x 700 - H 700 mm	20 kg
POUF	Table basse	590 x 590 - H 240 mm	5 kg
ENFANT	Fauteuil enfant	560 x 480 - H 490 mm	8 kg

22 couleurs :



Accessoire

Référence	Désignation	Epaisseur	Matière	Rendu	Densité
R-COUSSIN-OLGA	Coussin	Mousse 5 cm	Polyester 200 g	Plastifié	20 kg

Coussin disponible en 2 couleurs : beige ou gris anthracite.





Couleur : Blanc

TEMPO

Le mobilier

Modulable, notre gamme TEMPO est composée de deux modèles pour habiller vos extérieurs : fauteuil d'angle et chauffeuse.

Référence	Désignation	Dimensions	Poids
TEMPO-A	Fauteuil angle	940 x 940 - H 700 mm	30 kg
TEMPO-B	Chauffeuse	940 x 720 - H 700 mm	22 kg

22 couleurs :



Accessoire

Référence	Désignation	Épaisseur	Matière	Rendu	Densité
COUSSIN-TEMPO-A	Coussin pour fauteuil angle	Mousse 10 cm	Polyester 200 g	Plastifié	20 kg
COUSSIN-TEMPO-B	Coussin pour chauffeuse	Mousse 10 cm	Polyester 200 g	Plastifié	20 kg

Coussin disponible en gris anthracite.



TEMPO-A / BLANC
coussin gris anthracite



TEMPO-B / TAUPE (G1519)
coussin gris anthracite



Suivez-nous

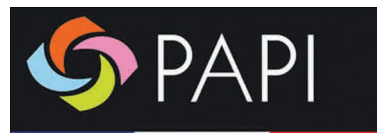

134, rue de la Libération
60530 Le Mesnil-en-Thelle

Tél. : 03 44 26 62 00

info@papi.fr

www.papi.fr