

# Bois dans le jardin 2023





Contenu	Page
Clôtures en osier, clôtures en bambou, clôtures en noisette	3
Clôtures massives	5
Treillis et treillages	11
Panneaux pare-vues, clôtures de jardin	13
Clôtures ornementales, clôtures en lattes, panneaux en lamelles	15
Panneaux pare-vue en PVC et WPC	17
Panneaux pare-vues, planches pare-vues	20
Parois anti-bruits	28
Agent d'entretien, poteaux carrés, fixations, accessoires, ferrures de porte	31
Clôtures en lattes, à palissades, croisées	37
Clôtures en enclos, matériel pour clôture	44
Clôtures en lattes en PVC et aluminium	51
Clôtures en métal	55
Poteaux, tiges, mini-palissades, bordures, mini-clôtures en lattes	63
Planches en bois, dalles en bois, bois de construction, planches	68
Installations des jeux privés et publiques, accessoires	71
Bac à fleurs, multi-rouleaux, hampe, pergola, composteur, meubles de jardin, bac potager	81
Maisons en bloc de madriers et remises à outils	89
Pavillon	95
Carports	96

Explication des signes	
fabriqué en Suisse dans notre production, possibilité d'avoir d'autres mesures spéciales	
bois non traité	
jusqu'à l'épuisement du stock	*
bois brossé	
origine - désignations des pays: CH: Suisse, AT: Autriche, BG: Bulgarie, BY: Bélarus, DE: Allemagne, EE: Estonie, FI: Finlande, FR: France, IT: Italie, PL: Pologne, SE: Suède, RO: Roumanie, RU: Russie	

**BS - Bois Suisse**

N'importe quel bois issu des forêts suisses et transformé en Suisse peut obtenir le label «Bois Suisse» (BS). Ce label rouge fait figure de passeport suisse pour l'une des seules matières premières issues de notre pays. Tous nos produits de la ligne de bois carré en épicéa commun portent le label «Bois Suisse» (numéro d'enregistrement Lignum-30-0179).



**FSC® – Le bois récolté dans le respect de la nature et des impératifs sociaux**

L'objectif de l'organisme indépendant Forest Stewardship Council® (FSC), en français conseil de gestion de la forêt, est de garantir la préservation des forêts par une exploitation écologiquement et socialement saine à des conditions économiques acceptables. A cet effet, le FSC a créé un label de qualité pour les produits en bois reconnu dans le monde entier et basé sur le respect de principes et de critères internationaux contraignants.

Nous sommes en train de développer des gammes de produits FSC. Outre les produits certifiés FSC, nous développerons progressivement notre gamme de produits au fil des ans. N'hésitez pas à nous contacter pour prendre connaissance des dernières nouveautés en matière de produits FSC.

Tous les produits dans le catalogue désignée FSC sont 100% fabriqués de bois FSC.

Tous les produits dans le catalogue désignée FSC Mix sont 70% fabriqués de bois FSC et de bois des autres sources contrôlées.



La marque de la gestion forestière responsable

**Le bois est un produit naturel**

Sur la surface il peuvent se produire des fissures, des sorties de résine, érosion, des structures rudes et des moisissures, des colorations vert-blanc cener par l'imprégnation.

Sous réserve de modifications de prix et techniques, possible que les mesures diffères de 2 cm en longueur et largeur, fautes d'impression (y compris les prix/bois/origine bois) et status de commande. (janvier 2023)



Clôtures en osier  
Clôtures en bambou  
Clôtures en noisette

## Clôture en osier Sylt

- cadre latéral env. 3.0 x 4.8 cm
- tressé
- cuit
- osier de PL, naturel, brun
- **délaï de livraison 1 semaine**

Réf. article	Dimension	Prix CHF
90699	La180xH180cm	117.00
90698	La 90xH180cm	73.00



## Clôture en osier Usedom

- cadre tournant env. 3.5 x 4.8 cm
- tressé
- cuit
- osier de PL, naturel, brun
- **délaï de livraison 1 semaine**

Réf. article	Dimension	Prix CHF
90697	La180xH180cm	161.00
90696	La 90xH180cm	96.00



## Paravent

- cadre tournant env. 3.0 x 4.8 cm
- 4 panneaux de clôture reliés par charnière
- tressé
- cuit
- osier de PL, naturel, brun
- **délaï de livraison 1 semaine**

Réf. article	Dimension	Prix CHF
90695	La240xH160cm	214.00



## Bordure de plate-bande en osier

- avec 3 baguettes de sol
- tressé
- cuit
- osier de PL, naturel, brun
- **délaï de livraison 1 semaine**

Réf. article	Dimension	Prix CHF
90694	La100xH20/40cm	17.50





## Pare-vue bambou

- élément en bambou Ø 5.5-7.0 cm
- poteaux 7.5/7.5xL230 cm, galvanisé
- revêtement des poteaux et barre de recouvrement en acier inoxydable
- bambou de CN, naturel, non traité
- délai de livraison 1 semaine



Réf. article	Réalisation	Dimension	Prix CHF
90589	élément complet	La150xH180cm	849.00
90593	élément complet	La 90xH180cm	752.00
90590	élément début	La150xH180cm	849.00
90594	élément début	La 90xH180cm	752.00
90591	élément connexion	La150xH180cm	658.00
90595	élément connexion	La 90xH180cm	561.00
90592	élément terminaison	La150xH180cm	658.00
90596	élément terminaison	La 90xH180cm	561.00



revêtement des poteaux et barre de recouvrement en acier inoxydable

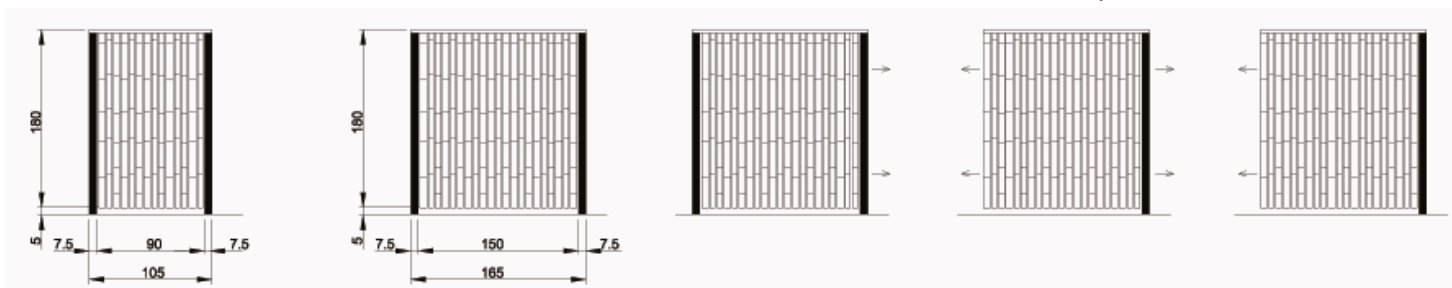

élément complet l. 90 cm

élément complet l. 150 cm

élément début

élément connexion

élément terminaison

## Clôture en noisetier Rügen

- tiges de noisetier Ø 1 – 3 cm
- tiges latérales Ø 3 – 4 cm
- tressé
- noisette de PL, naturel, non traité
- délai de livraison 1 semaine



Réf. article	Dimension	Prix CHF
90657	La120xH120cm	70.00
90658	La120xH140cm	81.00
90659	La120xH180cm	95.00







## Pare-vue Country

- madriers avec rabane et résidus, écorcé
- épaisseur 18 mm
- montés sur les deux côtés, face visible avec des vis en acier inoxydable
- mélèze d'Europe de IT/AT, naturel



délai de livraison 1 semaine

Réf. article	Dimension	Prix CHF
70392P	La179xH179cm	249.00
70390P	La 89xH179cm	146.00

délai de livraison env. 4-5 semaines

Réf. article	Dimension	Prix CHF
70391P	La119xH179cm	179.00
18583P	La179xH 89cm	159.00



## Pare-vue Lindos

- lamelles 0.8 x 9.5 cm
- cadre 7.0 x 4.5 cm
- visés avec vis inoxydables
- poteaux voyez page 33
- supports voyez page 34
- mélèze d'Europe de IT/AT, naturel, brossés ou pin commun de IT/AT/FI/SE, imprégné verdâtre
- délai de livraison 1 semaine, mesure spéciale env. 6-7 semaines

mélèze, naturel, brossés

Réf. article	Dimension	Prix CHF
17882P	La179xH179cm	386.00
17881P	La119xH179cm	291.00
17880P	La 89xH179cm	245.00
17915P	mesure spéciale	349.00/m²



pin, imprégné verdâtre

Réf. article	Dimension	Prix CHF
35879P	La179xH179cm	276.00
35878P	La119xH179cm	212.00
35877P	La 89xH179cm	186.00
35880P	mesure spéciale	269.00/m²



## Pare-vue Garbino

- cadre env. 4.5 x 7 cm, planches 2.4 x 11.5 cm
- visées avec vis inoxydables
- mélèze, naturel, brossés, épicéa, lasuré coloré ou pin, imprégné verdâtre
- poteaux voyez page 32 + 33
- **stabilité solide**
- **délai de livraison mesure spéciale env. 6-7 semaines**

mélèze d'Europe de IT/AT, naturel, délai de livraison 1 semaine

Réf. article	Dimension	Prix CHF
17886P	La179xH179cm	598.00
17885P	La119xH179cm	469.00
17884P	La 89xH179cm	409.00
17883P	La 89xH89/179cm	435.00
17916P	mesure spéciale	389.00/m <sup>2</sup>



épicéa commun de IT/AT, lasuré coloré, délai 6-7 semaines

Réf. article	Dimension	Prix CHF
51779P	La179xH179cm	591.00
51767P	La119xH179cm	491.00
51761P	La 89xH179cm	437.00
51785P	La 89xH89/179cm	496.00
51755P	mesure spéciale	429.00/m <sup>2</sup>



13 chêne



03 blanc



12 châtaignier



18 gris clair



pin commun de IT/AT/FI/SE, imprégné verdâtre, délai 1 semaine

Réf. article	Dimension	Prix CHF
51368P	La179xH179cm	441.00
51366P	La119xH179cm	379.00
51365P	La 89xH179cm	336.00
51369P	La 89xH89/179cm	347.00
51364P	mesure spéciale	348.00/m <sup>2</sup>





## Pare-vue Variant

- lamelles env 2.0 x 5.5 cm, planches 2.5 x 11.5 cm
- mélèze d'Europe de IT/AT, brossés, naturel ou gris traité aux huiles naturelles à base d'eau
- poteaux voyez page 33

**naturel, délai de livraison 1 semaine**

Réf. article	Dimension	Prix CHF
18648P	La179xH179cm	514.00
18647P	La119xH179cm	385.00
18645P	La 89xH179cm	292.00



**gris, délai de livraison 26980P 1 semaines, autres env. 6-7 semaines**

Réf. article	Dimension	Prix CHF
26980P	La179xH179cm	724.00
26979P	La119xH179cm	542.00
26977P	La 89xH179cm	419.00



## Tablette pour pare-vue Variant

- charge max. 5 kg
- mélèze d'Europe de IT/AT, brossés, naturel ou gris traité aux huiles naturelles à base d'eau

**naturel, délai de livraison env. 4-5 semaines**

Réf. article	Dimension	Prix CHF
18651P	La18.6xH9xLo66cm	103.00



**gris, délai de livraison env. 6-7 semaines**

Réf. article	Dimension	Prix CHF
26984P	La18.6xH9xLo66cm	129.00



## Jardinière pour pare-vue Variant

- charge max. 18 kg
- mélèze d'Europe de IT/AT, brossés, naturel ou gris traité aux huiles naturelles à base d'eau

**naturel, délai de livraison env. 4-5 semaines**

Réf. article	Dimension	Prix CHF
18650P	La18.6xH22xLo66cm	254.00



**gris, délai de livraison env. 6-7 semaines**

Réf. article	Dimension	Prix CHF
26983P	La18.6xH22xLo66cm	319.00



## Pare-vue Levante

- cadre env. 4.5 x 7 cm, planches 2.4 x 11.5 cm
- avec treillis, lamelles de la grille 0.8 x 2.2 cm
- visés avec vis inoxydables
- épicéa, lasuré coloré ou pin, imprégné verdâtre
- poteaux voyez page 32 + 33
- **stabilité solide**
- **mesure spéciale délai de livraison env. 6-7 semaines**

pin commun de IT/AT/FI/SE, imprégné verdâtre, délai de livraison 1 semaine

Réf. article	Dimension	Prix CHF
51742P	La179xH179cm	642.00
51729P	La119xH179cm	508.00
51359P	La 89xH179cm	456.00
51363P	La 89xH89/179cm	560.00
51716P	mesure spéciale	607.00/m <sup>2</sup>



épicéa commun de IT/AT, lasuré coloré, délai de livraison 6-7 semaines

Réf. article	Dimension	Prix CHF
51743P	La179xH179cm	827.00
51730P	La119xH179cm	673.00
51723P	La 89xH179cm	602.00
51749P	La 89xH89/179cm	660.00
51717P	mesure spéciale	673.00/m <sup>2</sup>



13 chêne



03 blanc



12 châtaignier



18 gris clair



## Pare-vue Scala

- planches 2.0 x 9.3 cm
- avec treillis, lamelles de la grille 2.0 x 7.3 cm
- visés avec vis inoxydables
- mélèze d'Europe de IT/AT, brossés, naturel ou gris traité aux huiles naturelles à base d'eau
- poteaux voyez page 33

naturel, délai de livraison 1 semaine

Réf. article	Dimension	Réalisation	Prix CHF
70397P	La179xH179cm		334.00
70395P	La 89xH179cm		238.00
70401P	La 89xH89/179cm	gauche	298.00
70399P	La 89xH89/179cm	droite	298.00



gris, délai de livraison env. 6-7 semaines

Réf. article	Dimension	Réalisation	Prix CHF
26886P	La179xH179cm		547.00
26885P	La 89xH179cm		355.00
26888P	La 89xH89/179cm	gauche	407.00
26887P	La 89xH89/179cm	droite	407.00



gauche



droite

Barre en inox pour la couverture supérieure, délai de livraison 1 semaine

Réf. article	Dimension	Prix CHF
70569P	La179xH179cm	49.50
70568P	La 89xH179cm	25.50





## Pare-vue Capri

- cadre et montant central env. 4.4 x 8.8 cm, raboté lisse
- cadre reinuré
- planches 1.8 x 12 cm avec à emboîtement
- raccord d'angle avec assemblage à tenon et mortaise et fixation par vis
- pin commun de PL, imprégné verdâtre, certifié FSC
- **stabilité solide**
- **délai de livraison 1 semaine**

### sans treillis

Réf. article	Dimension	Prix CHF
90508	La180xH180cm	219.00
90498	La 90xH180cm	162.00
90428	La 90xH180/90cm	162.00

### avec treillis

Réf. article	Dimension	Prix CHF
90509	La180xH180cm	221.00
90499	La 90xH180cm	164.00
90429	La 90xH180/90cm	164.00



## Panneau pare-vue Ibiza

- cadre env. 4.4 x 8.8 cm, raboté lisse, assemblage à tenon et mortaise
- planches env. 1.8 x 12 cm, raboté lisse
- raccord d'angle avec assemblage à tenon et mortaise et fixation par vis
- mélèze d'Europe de PL, naturel, non traité, certifié FSC
- **stabilité solide**
- **délai de livraison 1 semaine**



Réf. article	Dimension	Prix CHF
90507	La180xH180cm	309.00
90497	La 90xH180cm	202.00
90427	La 90xH180/90cm	202.00



## Panneau pare-vue Paros

- cadre environnant, lattes horizontales
- lemelles 8.5x1.2cm
- cadre 6.8 x 3.8 cm
- épicéa commun de PL, imprégné verdâtre, certifié FSC
- **délai de livraison 1 semaine**

Réf. article	Dimension	Prix CHF
90600	La180xH180cm	243.00
90601	La90xH180cm	164.00



## Panneau pare-vue Crète

- lamelles horizontales en losange 1.9 x 6.9 cm
- planches de construction verticales 1.9 x 6.9 cm
- vissage à l'arrière
- mélèze d'Europe de PL, naturel, non traité
- **stabilité solide**
- **délai de livraison 1 semaine**



Réf. article	Dimension	Prix CHF
90621	La180xH180cm	322.00
90622	La 90xH180cm	214.00

## Pare-vue Baltrum

- lamelles 1.8 x 6.8 cm
- cadre 2.8 x 6.8 cm
- vissé visible de l'avant
- poteaux voyez page 33
- mélèze d'Europe de PL, naturel, non traité, certifié FSC
- **délai de livraison 1 semaine**



Réf. article	Dimension	Prix CHF
90598	La180xH180cm	253.00
90588	La150xH180cm	249.00

## Pare-vue Amrum

- lattes 3.5 x 5.5 cm biseautées en haut
- traverses 3.5 x 5.5 cm
- vissé par arrière
- poteaux voyez page 33
- mélèze d'Europe de PL, naturel, non traité, certifié FSC
- **délai de livraison 1 semaine**



Réf. article	Dimension	Prix CHF
90597	La180xH180cm	297.00
90587	La 90xH180cm	189.00
90577	La180xH 90cm	189.00

### Porte sans ferrures

Réf. article	Dimension	Prix CHF
90578	La 100xH180cm	229.00







## Trellage extensible

- lamelles 1.0 x 1.7 cm
- réuni aux points de jonction avec des rivets en alu
- épicéa commun de PL, non traité, certifié FSC
- délai de livraison 1 semaine



Réf. article	Dimension	Prix CHF
91952	La 50xH180cm	24.85
91962	La100xH200cm	37.80



## Trellage en plastique extensible

- surface lisse
- résistant aux intempéries
- ne se décolore pas
- délai de livraison 1 semaine

blanc

Réf. article	Dimension	Prix CHF
81601	La 30xH180cm	12.75

vert

Réf. article	Dimension	Prix CHF
81602	La 30xH180cm	12.75
81612	La 60xH180cm	21.40
81622	La 90xH180cm	30.80



## Trellis sans cadre

- lattes env. 1.5 x 3.0 cm, rabotées
- assemblé avec des agrafes galvanisées
- pin commun de PL, imprégné verdâtre, certifié FSC
- délai de livraison 1 semaine

Réf. article	Dimension	Prix CHF
91048	La 60xH180cm	22.00



## Treillis

- cadre env. 4.5 x 4.5 cm, assemblage à tenon et mortaise et rabotées
- lattes env. 0.8 x 3.0 cm, rabotées
- dimensions des éléments croisés env. 12 x 12 cm
- avec assemblé avec des agrafes galvanisés
- pin commun de PL, imprégné verdâtre, certifié FSC
- **délai de livraison 1 semaine**

Réf. article	Dimension	Prix CHF
91108	La180xH160/180cm	92.00
91068	La 90xH157/180cm	70.00
91038	La180xH180cm	82.00
91078	La100xH180cm	62.00
91028	La 60xH180cm	46.00
91098	La 60xH180/210cm	52.00



## Treillis Quadro

- lamelles env. 1.2 x 2.8 cm, rabotées, chanfreinées
- pin commun de PL, imprégné verdâtre, certifié FSC
- **délai de livraison 1 semaine**

Réf. article	Dimension	Prix CHF
91051	La 90xH180cm	56.00



## Treillis en mélèze naturel

- lattes env. 1.5 x 3.0 cm, rabotées
- mélèze d'Europe de PL, naturel, non traitée, certifié FSC
- **délai de livraison 1 semaine**

### forme linéaire

Réf. article	Dimension	Prix CHF
91032	La 67xH180cm	47.50

### forme trapèze

Réf. article	Dimension	Prix CHF
91042	La 60xH150cm	20.50

### forme rectangulaire

Réf. article	Dimension	Prix CHF
91022	La 99xH180cm	52.00
91012	La 67xH180cm	38.00
91002	La 35xH180cm	24.00



forme linéaire



forme trapèze









forme rectangulaire





## Panneaux pare-vue droits Rhodos

- cadre env. 4.4 x 4.4 cm, raboté lisse
- lamelles env. 0.8 x 9.5 cm, rabotées structurées
- lamelles vissées avec vis inoxydables
- pin commun de PL, imprégné verdâtre, certifié FSC
- délai de livraison 1 semaine

Réf. article	Dimension	Prix CHF
90028 	La180xH180cm	91.00
90038 	La180xH150cm	82.00
90108 	La180xH 90cm	63.00
90158 	La150xH180cm	86.00
90198 	La100xH180cm	64.00
90208 	La 90xH90/180cm	62.00
90148 	La 60xH180/210cm	74.00



lamelles vissés

## Panneau pare-vue droit KEA gris



- cadre env. 4.4 x 4.4 cm, raboté lisse
- lamelles env. 0.8 x 9.5 cm, rabotées structurées
- lamelles vissées avec vis inoxydables
- pin commun de PL, imprégné gris, certifié FSC
- délai de livraison 1 semaine

Réf. article	Dimension	Prix CHF
90025	La180xH180cm	143.00
90195	La90xH180cm	117.00
90205	La 90xH90/180cm	113.00



## Panneaux pare-vue en forme d'arc Korfu





- cadre env. 4.4 x 4.4 cm, raboté lisse
- lamelles env. 0.8 x 9.5 cm, rabotées structurées
- lamelles visées avec vis inoxydables
- pin commun de PL, imprégné verdâtre, certifié FSC
- délai de livraison 1 semaine

Réf. article	Dimension	Prix CHF
90118 	La180xH160/180cm	103.00
90138 	La180xH160/180cm	138.00



## Panneaux pare-vue en forme d'arc San Remo



- cadre env. 4.4 x 4.4 cm, raboté lisse
- lamelles env. 0.8 x 9.5 cm, rabotées structurées
- lamelles visées avec vis inoxydables
- partie supérieure en bois lamellé-collé
- pin commun de PL, imprégné verdâtre, certifié FSC
- délai de livraison 1 semaine

Réf. article	Dimension	Prix CHF
90228 	La180xH160/180cm	123.00
90218 	La180xH160/140cm	125.00
90238 	La 90xH140/160cm	87.00
90248 	La 90xH120/140cm	90.00



## Panneau pare-vue en diagonale Corse

- cadre env. 4.4 x 4.4 cm, raboté lisse
- lamelles env. 0.8 x 9.5 cm, rabotées structurées
- lamelles visées avec vis inoxydables
- pin commun de PL, imprégné verdâtre, certifié FSC
- délai de livraison 1 semaine

Réf. article	Dimension	Prix CHF
90068 	La180xH180cm	124.00
90058* 	La180xH 90cm	58.00



## Portes pare-vue

- cadre env. 4.5 x 7.0 cm, raboté lisse
- lamelles env. 0.8 x 9.5 cm, rabotées structurées
- lamelles visées avec vis inoxydables
- sans ferrures
- pin commun de PL, imprégné verdâtre, certifié FSC
- délai de livraison 1 semaine

Réf. article	Dimension	Prix CHF
90114 	La100xH180cm	179.00









# Clôtures ornementales Clôtures en lattes Panneaux en lamelles

## Clôture ornementale Tenerife

- cadre env. 4.2 x 6.5 cm, raboté lisse, assemblage à tenon et mortaise
- angles arrondis, lamelles profilées env. 0.8 x 9.5 cm
- lamelles fixées par vis en acier inoxydable
- pin commun de PL, imprégné verdâtre, certifié FSC
- délai de livraison 1 semaine

Réf. article	Dimension	Prix CHF
90328 	La180xH180cm	146.00
90348 	La 90xH 90/180cm	128.00
90368 	La180xH160/180cm	183.00



## Porte Tenerife

- cadre env. 4.2 x 6.5 cm, raboté lisse, assemblage à tenon et mortaise
- angles arrondis, lamelles profilées env. 0.8 x 9.5 cm
- lamelles fixées par vis en acier inoxydable
- sans ferrures, ferrures voyez page 36
- pin commun de PL, imprégné verdâtre, certifié FSC
- délai de livraison 1 semaine

Réf. article	Dimension	Prix CHF
90305 	La 90xH180cm	110.00



## Clôture en lattes Sonnentau

- traverses 2.0 x 7.0 cm, rabotées
- lattes 1.6 x 12 cm, rabotées
- têtes arrondies
- lattes vissées alternativement d'un côté à l'autre
- pin commun de PL, imprégné verdâtre, certifié FSC
- délai de livraison 1 semaine

Réf. article	Dimension	Prix CHF
90458	La180xH180cm	142.00
90468	La 90xH 90/172cm	114.00
90478	La180xH160/180cm	149.00
90488	La 90xH 72/152cm	101.00



## Porte de clôture en lattes Sonnentau

- traverses 2.0 x 7.0 cm, rabotées
- lattes 1.6 x 12 cm, rabotées
- têtes arrondies
- lattes vissées alternativement d'un côté à l'autre
- sans ferrures, ferrures voyez page 36
- pin commun de PL, imprégné verdâtre, certifié FSC
- délai de livraison 1 semaine

Réf. article	Dimension	Prix CHF
90495	La100xH180cm	139.00
90485	La100xH160/180cm	149.00



## Clôture en lattes en mélèze

- traverses 2.0 x 7.0 cm, rabotées
- lattes 1.6 x 12 cm, rabotées
- têtes arrondies
- lattes vissées alternativement d'un côté à l'autre
- mélèze d'Europe de PL, natur, certifié FSC
- délai de livraison 1 semaine

Réf. article	Dimension	Prix CHF
90459	La180xH180	235.00
90469	La90xH180/90	149.00



## Panneaux à lamelles Mallorca

- cadre avec assemblage par tenon et mortaise aux angles
- lamelles découpées à env. 0.5 x 6.0 cm
- double tressage
- pin commun de PL, imprégné verdâtre, certifié FSC
- délai de livraison 1 semaine

Réf. article	Dimension	Cadre	Prix CHF
90948	La180xH180cm	2.1x5.4cm	39.00
90958	La180xH150cm	2.1x5.4cm	35.00
90968	La100xH180cm	2.1x5.4cm	29.00
90988	La180xH180cm	3.4x5.4cm	55.00
90978	La100xH180cm	3.4x5.4cm	45.00
90918	La180xH150cm	3.4x5.4cm	53.00
90908	La180xH120cm	3.4x5.4cm	51.00







# Panneaux pare-vue en PVC et WPC

## Pare-vue WPC

Set se composant de:

- lamelles 15.0 x 2.4 cm (espacement des poteaux milieu-milieu 178 cm)
- les couleurs correspondantes au profil d'aluminium
- bande de couverture
- sans poteaux

WPC gris, délai de livraison 1 semaine

Réf. article	Dimension	Prix CHF
81700	La175xH180cm	479.00

WPC châtaignier brun ou anthracite, délai de livraison 4 semaines  
minimum de commande pare-vue et poteaux: Fr. 1500.00

Réf. article	Dimension	Couleur	Prix CHF
81714	La175xH180cm	anthracite	479.00
81715	La175xH180cm	brun	479.00



gris

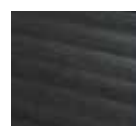

anthracite



châtaignier brun

## Poteaux pour pare-vue WPC

- en acier galvanisé pour le bétonnage
- profilé creux avec coque WPC et capuchon
- poteaux d'angle sur demande

WPC anthracite, délai de livraison 1 semaine

Réf. article	Dimension	Prix CHF
81712	6.7/7.3xLo245cm	239.00

WPC châtaignier brun, délai de livraison 4 semaines, minimum de commande pare-vue et poteaux: Fr. 1500.00

Réf. article	Dimension	Prix CHF
81716	6.7/7.3xLo245cm	239.00



anthracite



châtaignier brun

## Pare-vue en PVC avec recouvrement

- assemblage de lattes verticales à recouvrement
- planches profilé creux 13.0 x 2.5 cm avec capuchon d'extrémité en haut
- traverses profilé creux 8.5 x 2.5 cm avec capuchon d'extrémité
- traverses renforcés avec tube en acier 2.5 x 1.5 cm
- haute qualité, résistant aux UV et à la lumière
- vissé visible avec vis inoxydables
- couleur blanche, autres couleurs sur demande
- **possibilité d'avoir d'autres mesures**
- **délai de livraison 4 semaines**

Réf. article	Dimension	Prix CHF
82511	La200xH150cm	602.00
82512	La200xH175cm	684.00
82513	La200xH175cm	704.00



## Pare-vue en PVC alternée

- assemblage de lattes verticales fixées et décalées de part et d'autre de la traverse
- planches profilé creux 13.0 x 2.5 cm avec capuchon d'extrémité en haut
- traverses profilé creux 8.5 x 2.5 cm avec capuchon d'extrémité
- traverses renforcés avec tube en acier 2.5 x 1.5 cm
- haute qualité, résistant aux UV et à la lumière
- vissé visible avec vis inoxydables
- couleur blanche, autres couleurs sur demande
- **possibilité d'avoir d'autres mesures**
- **délai de livraison 4 semaines**

Réf. article	Dimension	Prix CHF
82501	La200xH150cm	702.00
82502	La200xH175cm	805.00
82503	La200xH175cm	825.00



## Poteaux pour panneaux pare-vue

- galvanisé et revêtement blanc
- grande durabilité
- possibilité d'avoir d'autres mesures
- **délai de livraison 4 semaines**

Réf. article	Dimension	Prix CHF
17899	77/0.8xLo200cm	280.00
17898	77/0.8xLo210cm	295.00
17897	77/0.8xLo240cm	334.00



## Paroi profil de remplissage en PVC fermé

Kit composé de:

- profils de remplissage enclenchables
- profils en U pour guider les profils de remplissage, pour la fixation aux poteaux
- profils en U sur le dessus du paroi
- 2 supports de fixation transparents incl.
- haute qualité, résistant aux UV et à la lumière
- couleur blanche ou chêne gris avec structure en bois, autres couleurs sur demande
- **possibilité d'avoir d'autres mesures**
- **délai de livraison 2 semaines**

blanche

Réf. article	Dimension	Prix CHF
82521	La180xH150cm	199.00
82522	La180xH180cm	227.00
82523	La180xH197cm	263.00

chêne gris

Réf. article	Dimension	Prix CHF
82531	La180xH150cm	399.00
82532	La180xH180cm	461.00
82533	La180xH197cm	538.00





## Paroi profil de remplissage en PVC ouvert

Kit composé de:

- profils de remplissage 10.5 x 8.2 x 2.0cm
- version avec tube carré en aluminium dans chaque profilé de remplissage pour une plus grande stabilité latérale
- profils en U pour guider les profils de remplissage, pour la fixation aux poteaux
- incl. entretoise blanc (doivent être collés dans le profilé en U)
- 2 supports de fixation transparents / noir incl.
- haute qualité, résistant aux UV et à la lumière
- couleur blanche ou chêne gris avec structure en bois, autres couleurs sur demande
- **possibilité d'avoir d'autres mesures**
- **délai de livraison 2 semaines**



### blanche sans tube carré en aluminium

Réf. article	Dimension	Prix CHF
82541	La180xH147cm	311.00
82542	La180xH179cm	362.00
82543	La180xH200cm	397.00

### chêne gris sans tube carré en aluminium

Réf. article	Dimension	Prix CHF
82551	La180xH147cm	524.00
82552	La180xH179cm	616.00
82553	La180xH200cm	678.00

### blanche avec tube carré en aluminium

Réf. article	Dimension	Prix CHF
82561	La180xH147cm	502.00
82562	La180xH179cm	593.00
82563	La180xH200cm	655.00

### chêne gris avec tube carré en aluminium

Réf. article	Dimension	Prix CHF
82571	La180xH147cm	714.00
82572	La180xH179cm	847.00
82573	La180xH200cm	936.00

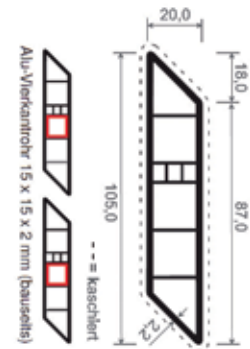

## Montant pour paroi profil de remplissage

- profilé creux, renforcé à l'intérieur, incl. capuchon pyramide
- haute qualité, résistant aux UV et à la lumière
- couleur blanche ou chêne gris avec structure en bois, autres couleurs sur demande
- **possibilité d'avoir d'autres capuchons**
- **délai de livraison 2 semaines**

### blanche

Réf. article	Dimension	Prix CHF
82315	10/10xLo160cm	63.50
82321	10/10xLo190cm	73.00
82322	10/10xLo210cm	87.00
82323	10/10xLo230cm	91.00
82324	10/10xLo250cm	99.00

### chêne gris

Réf. article	Dimension	Prix CHF
82330	10/10xLo160cm	89.00
82331	10/10xLo190cm	94.00
82332	10/10xLo210cm	124.00
82333	10/10xLo230cm	128.00
82334	10/10xLo250cm	137.00

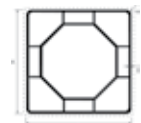

## Renforcement pour montant

- galvanisé
- pour bétonner
- **délai de livraison 2 semaines**

Réf. article	Dimension	Prix CHF
82406	Lo200cm	47.00
82407	Lo230cm	65.00
82408	Lo250cm	72.00



## Ancre cheville pour montant

- galvanisé
- à cheviller (trous de chevilles Ø 1.05 cm)
- **délai de livraison 2 semaines**

Réf. article	Dimension	Prix CHF
82411	Lo90cm	93.00



# Panneaux pare-vue Planches pare-vue



## Panneau pare-vue en madriers

- système simple avec montant en profilé U ou bois
- hauteur de vue madriers 12.5 cm (photo ci-dessus) ou 8.2 cm (photo ci-dessous)
- épicéa commun de CH/DE/IT/AT, imprégné brun sous pression et sous vide, ou mélèze d'Europe de CH/DE/IT/AT, naturel, sans aubier
- toutes les versions biseautées à 45°, y compris 2 entretoises en PVC
- possibilité d'avoir d'autres mesures et versions spéciales
- Attention: Le bois va se rétrécir et peut se déformer. Pour minimiser ce problème au moins 3 lames verticales sont installés par élément.
- délai de livraison 1 semaine



scié, fermé, imprégné brun

Réf. article	Dimension	Prix CHF
35940	12.5x3xLo198cm	20.40

raboté, fermé/avec forme de toiture, mélèze, naturel

Réf. article	Dimension	Prix CHF
35930	13.5x3xLo198cm	28.45

raboté, fermé/avec forme de toiture, imprégné brun

Réf. article	Dimension	Prix CHF
35932	13.5x3xLo198cm	38.55



raboté, avec espaces intermédiaires, 45° biseauté, imprégné brun

Réf. article	Dimension	Prix CHF
35950	12.5x3xLo198cm	24.35

raboté, avec espaces intermédiaires, 45° biseauté, mélèze, naturel

Réf. article	Dimension	Prix CHF
35942	12.5x3xLo198cm	39.50



raboté, avec espaces intermédiaires, 45° biseauté, imprégné brun

Réf. article	Dimension	Prix CHF
35962	8.2x3xL198cm	18.50

raboté, avec espaces intermédiaires, 45° biseauté, mélèze, naturel

Réf. article	Dimension	Prix CHF
35963	8.2x3xLo198cm	28.40

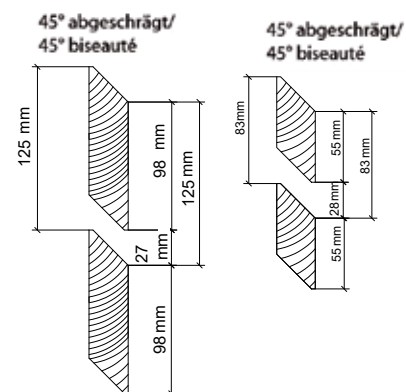
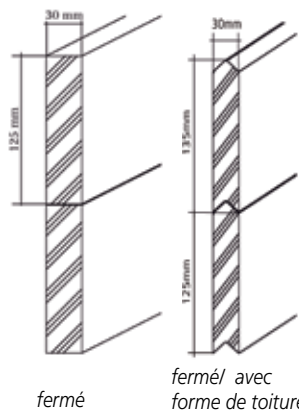

avec espaces intermédiaires



## Latte verticale

- pour le vissage des madriers (empêche l'affaissement et le glissement des madriers)
- 2-3 pces. par élément de paroi
- épicéa commun de CH, imprégné brun sous pression et sous vide ou mélèze d'Europe de CH/DE, naturel, sans aubier
- **délai de livraison 1 semaine**



### épicéa, imprégné brun

Réf. article	Dimension	Prix CHF
35951	6.0/2.6xLo200cm	17.30



### mélèze, naturel, sans aubier

Réf. article	Dimension	Prix CHF
35922	6.0/2.6xLo200cm	23.40



## Latte en aluminium

- bandes d'aluminium de 3 mm
- arêtes de coupe brute, non perforé
- incolore anodisé
- **délai de livraison 1 semaine**



Réf. article	Dimension	Prix CHF
46040	4.0/0.3xLo200cm	32.00

## montant en acier U pour pare-vue en madriers

- en acier U enroulé à froid, galvanisé à chaud, avec perçage d'un côté ou sans perçage
- U-barre pour la connexion de deux montants (montants intermédiaires)

### montant en acier U, délai de livraison 1 semaine

Réf. article	Réalisation	Dimension	Prix CHF
17020		4/4/0.4xLo200cm	69.00
17000		4/4/0.4xLo225cm	78.00
17010		4/4/0.4xLo250cm	87.00
17060	prépercés 125mm	4/4/0.4xLo200cm	75.00
17070	prépercés 125mm	4/4/0.4xLo225cm	84.00
17080	prépercés 125mm	4/4/0.4xLo250cm	93.00

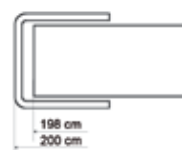

montant début et fin

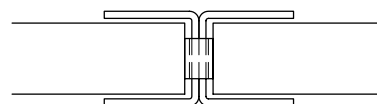

montant intermédiaire, incl. U-barre



### U-barre, délai 1 semaine

Réf. article	Prix CHF
46045	7.50

### plus-value semelle soudée, délai de livraison 2 semaines

Réf. article	Prix CHF
16997	55.00

## Poteaux en bois pour pare-vue en madriers

- rainurés des deux côtés, rabotés
- épicéa commun de CH, imprégné brun sous pression et sous vide



### poteaux en bois, délai de livraison 4 semaines

Réf. article	Dimension	Prix CHF
20900	12/12xLo150cm	129.00
20910	12/12xLo175cm	142.00
20920	12/12xLo200cm	156.00

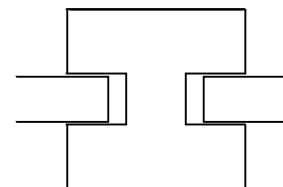

### ancre à béton H 12/12 cm, galvanisé, délai de livraison 1 semaine

Réf. article	Dimension	Prix CHF
98790	6x0.6xLo80cm	49.00

### vis pour ancre à béton H, galvanisé, délai de livraison 1 semaine

Réf. article	Dimension	Prix CHF
98708	M10-150	2.80



## Panneau pare-vue alterné

Éléments de panneau (sans montage) fini cloués, se composant de:

- traverses en mélèze d'Europe de CH/DE, carrées, rabotées
- planches en épicéa commun de CH 15 x 2 cm clouées avec 5 cm d'interstice
- espacement des poteaux env. 200 cm
- imprégné brun sous pression et sous vide, verdâtre sur demande
- poteaux voyez page 25
- **construction très solide**
- **possibilité d'avoir d'autres mesures et versions spéciales**
- **délai de livraison 4 semaines**



### planches sciées

Réf. article	Dimension	Traverses	Prix/lm
35028	H150cm	10x4.5cm	274.00
35030	H160cm	10x4.5cm	289.00
35032	H175cm	10x4.5cm	299.00
35034	H190cm	12x4.5cm	316.00
35036	H200cm	12x4.5cm	326.00

### planches rabotées

Réf. article	Dimension	Traverses	Prix/lm
35029	H150cm	10x4.5cm	313.00
35031	H160cm	10x4.5cm	329.00
35033	H175cm	10x4.5cm	343.00
35035	H190cm	12x4.5cm	366.00
35037	H200cm	12x4.5cm	380.00

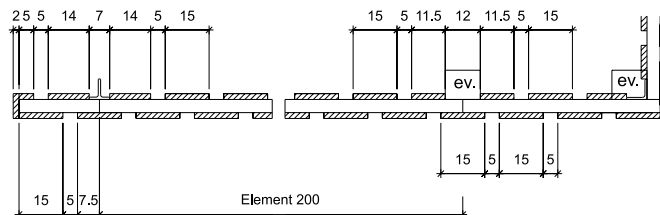

## Panneau pare-vue avec planches feuillurées

Éléments de panneau (sans montage) fini cloués, se composant de:

- traverses en mélèze d'Europe de CH/DE, carrées, rabotées
- planches en épicéa commun de CH 15 x 2.4 cm (largeur de visibilité 13.5 cm)
- espacement des poteaux env. 200 cm
- imprégné brun sous pression et sous vide, verdâtre sur demande
- poteaux voyez page 25
- **construction très solide**
- **possibilité d'avoir d'autres mesures et versions spéciales, p. ex. mélèze naturel**
- **délai de livraison 4 semaines**



### planches sciées

Réf. article	Dimension	Traverses	Prix/lm
35050	H150cm	10x4.5cm	277.00
35051	H175cm	10x4.5cm	301.00
35052	H190cm	12x4.5cm	322.00
35053	H200cm	12x4.5cm	347.00



### planches rabotées

Réf. article	Dimension	Traverses	Prix/lm
35054	H150cm	10x4.5cm	315.00
35055	H175cm	10x4.5cm	350.00
35056	H190cm	12x4.5cm	396.00
35057	H200cm	12x4.5cm	419.00

extérieur intérieur

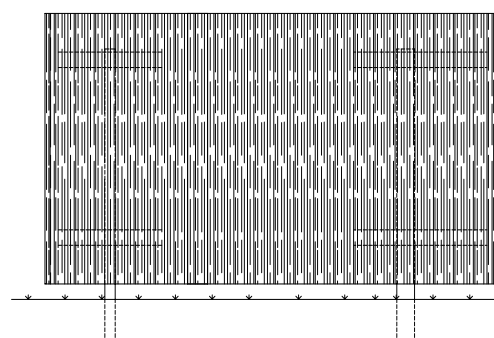
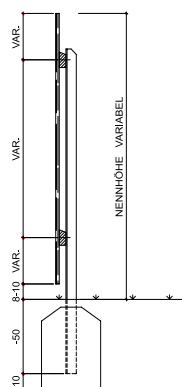



## Panneau pare-vue avec recouvrement

Éléments de panneau (sans montage) fini cloués, se composant de:

- traverses en mélèze, carrées, rabotées
- planches en épicéa commun 15x2 cm et 10x2 cm clouées avec env. 2.5 cm de recouvrement
- espacement des poteaux env. 200 cm
- épicéa de CH / mélèze d'Europe de CH/DE, imprégné brun sous pression et sous vide, verdâtre sur demande
- poteaux voyez page 25
- **construction très solide**
- **possibilité d'avoir d'autres mesures et versions spéciales, p. ex. mélèze naturel**
- **délai de livraison 4 semaines**



planches sciées

Réf. article	Dimension	Traverses	Prix/lm
35010	H150cm	10x4.5cm	260.00
35012	H160cm	10x4.5cm	274.00
35014	H175cm	10x4.5cm	287.00
35016	H190cm	12x4.5cm	301.00
35018	H200cm	12x4.5cm	311.00

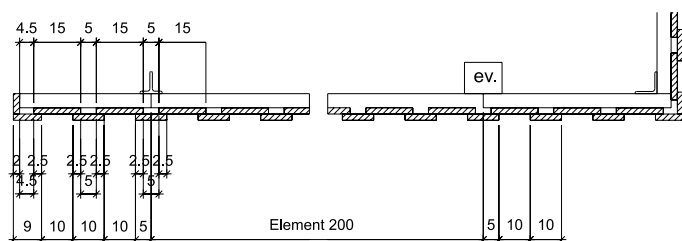

planches rabotées

Réf. article	Dimension	Traverses	Prix/lm
35011	H150cm	10x4.5cm	298.00
35013	H160cm	10x4.5cm	313.00
35015	H175cm	10x4.5cm	326.00
35017	H190cm	12x4.5cm	350.00
35019	H200cm	12x4.5cm	361.00

## Panneau pare-vue en bois demi-ronds

Éléments de panneau (sans montage) fini cloués, se composant de:

- traverses en mélèze d'Europe de CH/DE, carrées, rabotées
- palissades en épicéa commun de CH/DE/EE/BY, demi-ronds, fraisées cylindriques, 8.5 cm de large
- espacement des poteaux env. 200 cm
- imprégné brun sous pression et sous vide, verdâtre sur demande
- poteaux voyez page 25
- **construction très solide**
- **possibilité d'avoir d'autres mesures et versions spéciales**
- **délai de livraison 4 semaines**



Réf. article	Dimension	Traverses	Prix/lm
35000	H150cm	10x4.5cm	242.00
35001	H160cm	10x4.5cm	260.00
35002	H175cm	10x4.5cm	266.00
35003	H190cm	12x4.5cm	297.00
35004	H200cm	12x4.5cm	309.00

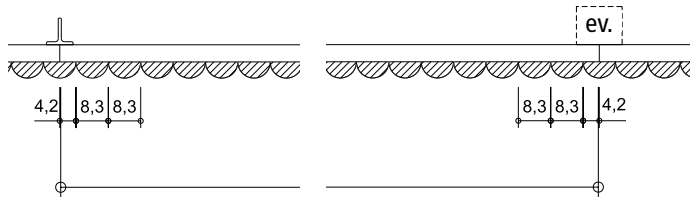

Element 200

## Panneau pare-vue en bois demi-ronds avec denture

- description du matériel voyez ci-dessus
- **délai de livraison 4 semaines**



Réf. article	Dimension	Traverses	Prix/lm
35005	H150cm	10x4.5cm	297.00
35006	H160cm	10x4.5cm	320.00
35007	H175cm	10x4.5cm	336.00
35008	H190cm	12x4.5cm	358.00
35009	H200cm	12x4.5cm	369.00



## Panneau pare-vue losange

Éléments de panneau (sans montage) fini vissés, se composant de:

- lattes horizontales 9.0 x 2.6 cm rabotées en losange
- 3 baguettes verticales 6.0 x 2.6 cm
- visés avec vis inoxydables
- épicéa commun de CH, imprégné brun sous pression et sous videou mélèze d'Europe de CH/DE, naturel, sans aubier
- **construction très solide**
- **possibilité d'avoir d'autres mesures et versions spéciales**
- **délai de livraison 4 semaines**



épicéa, imprégné brun

Réf. article	Dimension	Prix/pce.
35060	La198xH200cm	702.00
35061	La198xH173cm	632.00
35062	La198xH146cm	562.00



mélèze, naturel

Réf. article	Dimension	Prix/pce.
35063	La198xH200cm	915.00
35064	La198xH173cm	806.00
35065	La198xH146cm	709.00



épicéa, imprégné brun

Réf. article	Dimension	Prix/lm
35066	H200cm	388.00
35067	H173cm	349.00
35068	H146cm	307.00



mélèze, naturel

Réf. article	Dimension	Prix/lm
35069	H200cm	501.00
35070	H173cm	442.00
35071	H146cm	389.00



extérieur

intérieur

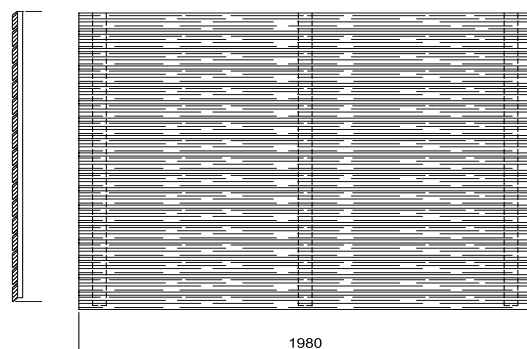

## Panneau pare-vue alterné mélèze naturel

Éléments de panneau (sans montage) fini cloués, se composant de:

- traverses 10 x 4.5 cm en mélèze carrées, rabotées
- planches en mélèze 15 x 2 cm clouées avec 5 cm d'interstice
- espacement des poteaux env. 200 cm
- mélèze d'Europe de CH, naturel, sans aubier
- poteaux voyez page 25
- **construction très solide**
- **possibilité d'avoir d'autres mesures et versions spéciales**
- **délai de livraison 4 semaines**

planches sciées

Réf. article	Dimension	Prix/lm
35092	jusqu'à H165cm	357.00
35094	jusqu'à H195cm	396.00



planches rabotées

Réf. article	Dimension	Prix/lm
35093	jusqu'à H165cm	390.00
35095	jusqu'à H195cm	442.00

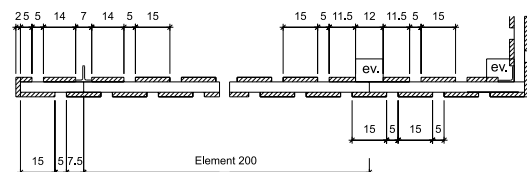



## Montants pour panneau pare-vue

- montants en métal galvanisé
- poteaux en mélèze d'Europe de CH/DE sciés, coupés, imprégnés brun
- délai de livraison 1 semaine, montants en mélèze 4 semaines



### montants T en acier

Réf. article	Dimension	Panneau	Prix CHF
16060	7/7/0.8xLo200cm	140-160cm	169.00
16062	7/7/0.8xLo220cm	170-180cm	185.00
16064	7/7/0.8xLo240cm	190-200cm	207.00



### montants en mélèze

Réf. article	Dimension	Panneau	Prix CHF
72300	10/12xLo200cm	H150cm	72.10
72350	10/12xLo225cm	H160cm	75.25
72350	10/12xLo225cm	H175cm	75.25
72390	10/12xLo240cm	H190cm	83.60
72400	10/12xLo250cm	H200cm	84.65



### en acier à cornière

Réf. article	Dimension	Panneau	Prix CHF
16160	7/7/0.8xLo200cm	140-160cm	169.00
16162	7/7/0.8xLo220cm	170-180cm	185.00
16164	7/7/0.8xLo240cm	190-200cm	207.00



## Porte de panneau pare-vue

- cadre renforcé en bois équarri
- revêtement de choix de panneau pare-vue
- ferrures, gonds réglables, bandes longitudinales galvanisés à chaud
- serrure avec clé ou section de cylindre / si cadre métallique serrure à mortaiser
- poteaux en acier en T possibles, voir page 30
- **construction très solide**
- **délai de livraison 4 semaines**



### cadre renforcé en bois équarri

Réf. article	Largeur	Hauteur	Prix CHF
35100	80-120cm	jusqu'à 150cm	982.00
35101	80-120cm	151-175cm	1'168.00
35102	80-120cm	176-200cm	1'352.00

### cadre tube d'acier 60/40

Réf. article	Largeur	Hauteur	Prix CHF
35200	80-120cm	jusqu'à 150cm	1'879.00
35201	80-120cm	151-175cm	2'029.00
35202	80-120cm	176-200cm	2'179.00



## Panneau pare-vue horizontal

Kit livré démonté, se composant de:

- montants en acier à cornière 5/5/0.5 cm galvanisés à chaud, percés, distance des trous 10 cm
- lattes horizontales en forme de rhombe 20°, rabotées en lattes 7.0/4.5 cm, dimensions finies 7.4 (6.0)/4.0 cm
- lattes percées au bouts, vis incl.
- mélèze d'Europe de CH/DE, naturel, sans aubier
- **possibilité d'avoir d'autres mesures et versions spéciales**
- **Attention: lattes peuvent se tortiller.**
- **délaï de livraison 4 semaines**



élément de base avec 2 montants en acier à cornière

Réf. article	Dimension	Montants	Prix CHF
35080	La198xH150cm	Lo200cm	798.00
35081	La198xH180cm	Lo220cm	963.00
35082	La198xH200cm	Lo250cm	1'048.00



élargissement avec 2 montants en acier à cornière, percés latéraux

Réf. article	Dimension	Montants	Prix CHF
35087	La198xH150cm	Lo200cm	798.00
35088	La198xH180cm	Lo220cm	963.00
35089	La198xH200cm	Lo250cm	1'048.00

## Latte pour panneau pare-vue horizontal

- mélèze d'Europe de CH/DE
- **délaï de livraison 3 semaines**

Réf. article	Dimension	Prix CHF
35952	6/4xLo198cm	33.90

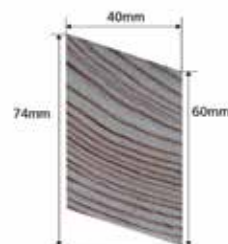

## Boulon à tête bombée inoxydable

- **délaï de livraison 1 semaine**

Réf. article	Dimension	Prix CHF
60020	M6x5.5cm	1.50



## montant de début ou fin

- acier à cornière, percé
- galvanisé à chaud
- **délaï de livraison 2 semaines**

Réf. article	Dimension	Prix CHF
16090	5/5/0.5xLo200cm	128.00
16091	5/5/0.5xLo220cm	144.00
16092	5/5/0.5xLo250cm	161.00



## montant central

- deux montants en acier à cornière, percés, vissés
- galvanisé à chaud
- **délaï de livraison 2 semaines**

Réf. article	Dimension	Prix CHF
16074	10/5/0.5xLo200cm	256.00
16075	10/5/0.5xLo220cm	288.00
16076	10/5/0.5xLo250cm	314.00







## Planches pare-vue sciées



- épicéa commun de CH, imprégné brun sous pression et sous vide
- hauteur de vue des madriers feuillurés et rainé-crête 13.5 cm
- possibilité d'avoir d'autres mesures et versions spéciales



### pas feuilluré, délai de livraison 1 semaine

Réf. article	Dimension	Prix/pce.
35975 	10/2xLo500cm	22.50
35995 	15/2xLo500cm	33.70

### pas feuilluré, délai de livraison 3-4 semaines

Réf. article	Dimension	Prix/lm
35970 	10/2cm	5.00
35990 	15/2cm	7.35

### feuilluré, délai de livraison 3-4 semaines

Réf. article	Dimension	Prix/lm
35991 	15/2.4cm	9.70

### rainé-crêté, délai de livraison 3-4 semaines

Réf. article	Dimension	Prix/lm
35890 	15/2.4cm	10.15





## Planches pare-vue rabotées

- épicéa commun de CH, imprégné brun sous pression et sous vide
- hauteur de vue des madriers feuillurés et rainé-crête 13.5 cm
- possibilité d'avoir d'autres mesures et versions spéciales
- délai de livraison 3-4 semaines



### pas feuilluré

Réf. article	Dimension	Prix/lm
35960 	10/2cm	6.90
35980 	15/2cm	10.15

### feuilluré

Réf. article	Dimension	Prix/lm
35992 	15/2.4cm	12.50

### en losange

Réf. article	Dimension	Prix/lm
35954 	9/2.6cm	15.40

### rainé-crêté

Réf. article	Dimension	Prix/lm
35920 	15/2.4cm	12.90



## Planches pare-vue mélèze

- naturel
- possibilité d'avoir d'autres mesures et versions spéciales



### mélèze d'Europe de IT/AT brossée, délai de livraison 1 semaine

Réf. article	Dimension	Prix/pce.
93300 	11.5/2xLo400cm	37.50

### mélèze d'Europe de CH/DE/IT/AT sciée, délai de livraison 3-4 semaines

Réf. article	Dimension	Prix/lm
35956 	15/2cm max. Lo195cm	10.05

### mélèze d'Europe de CH, rabotée, en losange, délai de livraison 3-4 semaines

Réf. article	Dimension	Prix/lm
35953 	9/2.6cm	18.40



# Parois anti-bruits



## Parois anti-bruits Privato

Éléments de panneau (sans montage) fini cloués/vissés, se composant de:

- lattes 2.5 x 5.5 cm, bois de cadre 4.5 x 7.0 cm
- treillis polyéthylène noir, remplissage avec laine de roche de 30mm et lattes de bois 2.0 cm
- paroi arrière 2.5 x 14.5 cm
- testé selon EN 1793-2: isolation au bruit aérien DLR = 25 dB (classe B3)
- absorption acoustique A3 (non testé)
- pin commun de IT/AT, imprégné verdâtre (sans chrome et bore)

pin commun, imprégné verdâtre, délai de livraison 5 semaines

Réf. article	Dimension	Prix CHF
18281P	La200xH130cm	498.00
18278P	la200xH180cm	846.00



## Paroi anti-bruit type 28

Éléments de panneau (sans montage) fini cloués/vissés se composant de:

- bois de construction/traverses en mélèze d'Europe de CH/DE, carrées, rabotées
- filière supérieure en mélèze d'Europe de CH/DE
- palissades en épicéa commun de CH/DE/EE/BY, demi-ronds, fraisées cylindriques, 7.0 cm de large
- planches en épicéa commun de CH 10 x 2 et 15 x 2 cm
- Isolation Isover PBA 40 mm (ou similaire) avec tissu de protection
- poids env. 28 kg/m<sup>2</sup>
- poteaux voyez page 27
- imprégné brun sous pression et sous vide, verdâtre sur demande
- testé EMPA (rapport de test no. 415892)
- possibilité d'avoir d'autres mesures et versions spéciales
- délai de livraison 5 semaines



tissé de protection

### planches sciées

Réf. article	Dimension	Prix/pce.
37005	La200xH150cm	881.00
37010	La200xH175cm	974.00
37015	La200xH200cm	1'035.00

### planches rabotées

Réf. article	Dimension	Prix/pce.
37006	La200xH150cm	967.00
37011	La200xH175cm	1'063.00
37016	La200xH200cm	1'148.00

### planches sciées

Réf. article	Dimension	Prix/lm
37008	H150cm	501.00
37013	H175cm	547.00
37018	H200cm	586.00

### planches rabotées

Réf. article	Dimension	Prix/lm
37009	H150cm	542.00
37014	H175cm	591.00
37019	H200cm	643.00

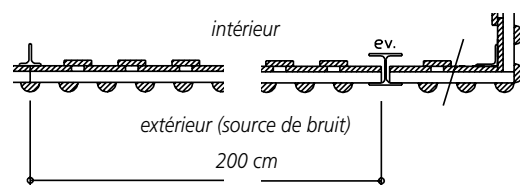



## Paroi anti-bruit type 34

Éléments de panneau (sans montage) fini cloués/vissés se composant de:

- bois de construction/traverses en mélèze d'Europe de CH/DE, carrées, rabotées
- filière supérieure en mélèze d'Europe de CH/DE
- palissades en épicéa commun de CH/DE/EE/BY, demi-ronds, fraisées cylindriques, 7.0 cm de large
- planches en épicéa commun de CH 15 x 2.4 cm
- Isolation Isover PBA 40 mm (ou similaire) avec tissu de protection
- poids env. 30 kg/m<sup>2</sup>
- poteaux voyez page 27
- imprégné brun sous pression et sous vide, verdâtre sur demande
- testé EMPA (rapport de test no. 452132)
- possibilité d'avoir d'autres mesures et versions spéciales
- délai de livraison 5 semaines



côté de réflexion acoustique

### planches sciées

Réf. article	Dimension	Prix/pce.
37036	La200xH150cm	905.00
37037	La200xH175cm	1'008.00
37038	La200xH200cm	1'064.00

### planches rabotées

Réf. article	Dimension	Prix/pce.
37039	La200xH150cm	974.00
37040	La200xH175cm	1'088.00
37041	La200xH200cm	1'155.00

### planches sciées

Réf. article	Dimension	Prix/lm
37030	H150cm	518.00
37031	H175cm	563.00
37032	H200cm	597.00

### planches rabotées

Réf. article	Dimension	Prix/lm
37033	H150cm	553.00
37034	H175cm	602.00
37035	H200cm	643.00

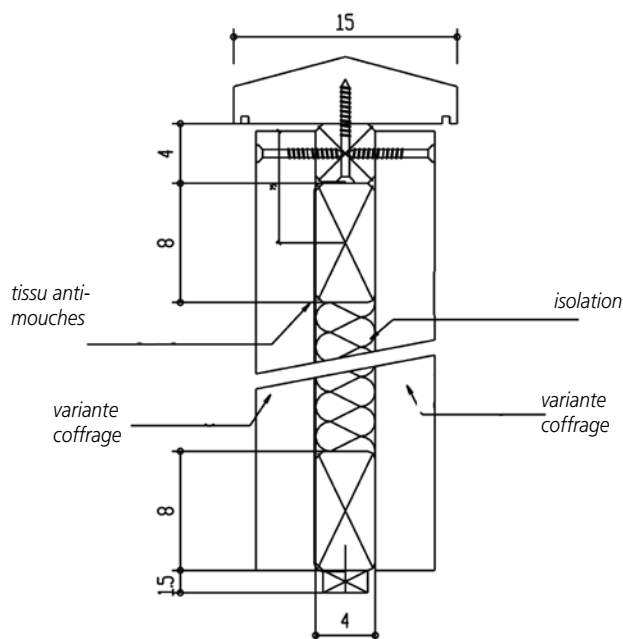
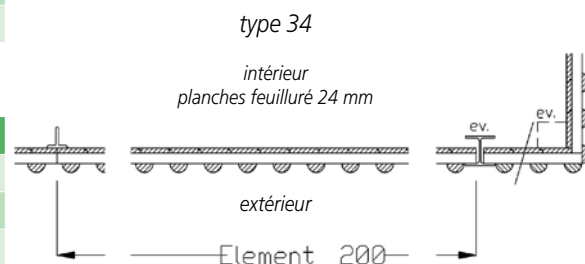

### valeur d'essai

	évaluation de la norme	type 34	évaluation de la norme	type 28
<b>absorption du son</b>				
certificat d'épreuve		No. 452132.8		No. 415892.2
degré d'absorption du son $\alpha_w$	EN ISO 11654:1997	0.80	EN ISO 11654:1994	0.75
classe d'absorption du son	EN ISO 11654:1997	B		
indication de l'absorption du son en chiffre	EN 1793-1-2012	8.3	RLS 90 /ZTV-Lsw88	8.0
catégorie de la caractéristique absorption de son	EN 1793-1-2012	A3		
évaluation	VDI 3755:2015-01	absorption suprême	RLS 90 /ZTV-Lsw88	absorption suprême
<b>isolation du son de l'air</b>				
certificat d'épreuve		No. 452132.9		No. 415892.1
$R_w$ (C; $C_{tr}$ )	EN ISO 717-1	34 (-1; -4) dB	EN ISO 717-1	28 (-2; -5) dB
Isolation acoustique DLR à numéro unique	EN 1793-2 (8/2018)	30 dB		
Groupe d'isolation phonique aérien	EN 1793-1+2	B3		

## Montants pour parois anti-bruits

- poteaux en métal galvanisés à chaud
- poteaux en chêne de CH/DE, sciés, coupés, imprégnés brun sous pression et sous vide
- délai de livraison montants T en acier / montants en chêne 1 semaine; poutrelles en acier 4-5 semaines



### montants T en acier

Réf. article	Dimension	Panneau	Prix CHF
16071	8/8/0.9xLo200cm	H150cm	217.00
16072	8/8/0.9xLo225cm	H175cm	239.00
16073	8/8/0.9xLo250cm	H200cm	259.00



### HEA-100 poutrelles en acier

Réf. article	Dimension	Panneau	Prix CHF
18002	Lo200cm	H150cm	298.00
18003	Lo225cm	H175cm	332.00
18004	Lo250cm	H200cm	367.00

### montants en chêne

Réf. article	Dimension	Panneau	Prix CHF
76300	12/12xLo200cm	H150cm	119.00
76350	12/12xLo225cm	H175cm	144.00
76400	12/12xLo250cm	H200cm	158.00

## Porte de parois anti-bruits

- cadre solide en bois carré
- revêtement de choix 28/34
- ferrures, gonds réglables, bandes longitudinales galvanisés à chaud
- serrure avec clé numérique ou section de cylindre
- délai de livraison 5 semaines



Réf. article	Type	Largeur	Hauteur	Prix CHF
36100	28 / 34	80-120cm	150cm	3'130.00
36101	28 / 34	80-120cm	175cm	3'320.00
36102	28 / 34	80-120cm	200cm	3'510.00



vue intérieure

## Montants pour porte de parois anti-bruits

- poteaux en métal galvanisés à chaud
- poteaux en chêne de CH/DE, sciés, coupés, imprégnés brun sous pression et sous vide
- délai de livraison montants T en acier / montants en chêne 1 semaine; poutrelles en acier 4-5 semaines

### montants T en acier

Réf. article	Dimension	Panneau	Prix CHF
16171	9.0/9.0/1.0/200cm	H150cm	261.00
16172	9.0/9.0/1.0/225cm	H175cm	289.00
16173	9.0/9.0/1.0/250cm	H200cm	315.00



## Filière supérieur en mélèze

- filière supérieur en mélèze d'Europe 150/50mm pour panneaux, pare-vue ou antibruits, incl. latte carrée 40/40mm
- rabotée
- mélèze d'Europe,, imprégné brune sous pression et sous vide
- délai de livraison 5 semaines



Réf. article	Dimension	Prix/lm
38900	15/5cm	65.25





# Produit d'entretien Poteaux carrés Fixations Accessoires Ferrures de porte

## Impralit Cut-Guard

- lasure de protection pour bois
- pour le traitement de gerçures, d'endroits de coupe de forage
- protection préventive contre les insectes et les atteints de moisie
- applicable immédiatement
- **délai de livraison 1 semaine**

Réf. article	Contenu	Teinte	Prix CHF
98406	0.25l	verdâtre	32.00
98407	0.25l	brun	32.00
98422	0.75l	verdâtre	97.00
98423	0.75l	brun	97.00



## Profilan Teoma

- huile d'entretien et de rafraîchissement des bois
- hydrofuge et intachable
- applicable immédiatement, séchage rapide
- consommation env. 120 ml/m<sup>2</sup>
- **délai de livraison 2 semaines**

Réf. article	Contenu	Teinte	Prix CHF
98410	0.75l	incolore	59.00
98411	2.50l	incolore	144.00
98412	0.75l	teak	59.00
98413	2.50l	teak	144.00
98414	0.75l	bangkirai	59.00
98416	2.50l	bangkirai	144.00



## Profilan Color

- lasure de protection pour bois
- résistant aux intempéries
- hydrofuge
- consommation env. 100-120 ml/m<sup>2</sup>
- **délai de livraison 1 semaine**

Réf. article	Contenu	Teinte	Prix CHF
98400	0.75l	incolore	30.00
98403	5.00l	incolore	147.00
98402	0.75l	vert sel	30.00
98405	5.00l	vert sel	147.00
98401	0.75l	brun noyer	30.00
98408	2.50l	brun noyer	74.00
98404	5.00l	brun noyer	147.00
98420	0.75l	brun noix	30.00
98421	5.00l	brun noix	147.00

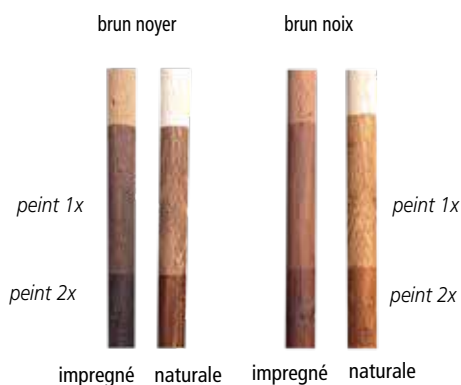

## Poteaux

- rabotés structurés
- coupés des deux côtés
- pin commun de PL, imprégné verdâtre, certifié FSC
- **délai de livraison 1 semaine**

Réf. article	Dimension	Prix CHF
92218	7/7xLo130cm	11.10
92228	7/7xLo160cm	12.70
92238	7/7xLo180cm	13.60
92248	7/7xLo210cm	14.70
92258	7/7xLo240cm	17.80
92268	7/7xLo270cm	20.10

Réf. article	Dimension	Prix CHF
92608	9/9xLo 90cm	13.50
92618	9/9xLo130cm	15.90
92628	9/9xLo160cm	20.10
92638	9/9xLo180cm	24.00
92648	9/9xLo210cm	25.50
92658	9/9xLo240cm	30.00
92678	9/9xLo270cm	32.10



7x7 cm

9x9 cm

## Poteaux

- rabotés ou rabotés structurés
- chanfreinés, pointus
- pin commun de PL, imprégné verdâtre ou brun, certifié FSC
- **délai de livraison 1 semaine**

### imprégné verdâtre, raboté

Réf. article	Dimension	Prix CHF
92308	7/9xLo120cm	14.80
92348	7/9xLo150cm	17.90

### imprégné brun, raboté structuré

Réf. article	Dimension	Prix CHF
92319	7/9xLo120cm	13.50
92329	7/9xLo150cm	16.30
92339	7/9xLo175cm	19.50



## Poteaux avec tête arrondie

- raboté lisse
- tête arrondie
- pin commun de PL/IT/AT, imprégné brun ou verdâtre
- **délai de livraison 1 semaine**

### imprégné verdâtre

Réf. article	Dimension	Réalisation	Prix CHF
92808	9/9xLo 90cm		15.60
92818	9/9xLo110cm		18.30
92828	9/9xLo190cm		30.50
92848	9/9xLo210cm		33.50
65054P	9/9xLo300cm	coupés des 2 côtés	67.00

### imprégné brun

Réf. article	Dimension	Prix CHF
92800	9/9xLo 90cm	20.10
92810	9/9xLo110cm	21.90
92820	9/9xLo190cm	31.90
92830	9/9xLo210cm	35.10



## Poteaux pour panneau pare-vue Garbino et Levante

- en bois lamellé-collé
- tête arrondie
- épicéa commun de IT/AT, lasure coloré, 4 couleurs au choix
- **délai de livraison 6 semaines**

Réf. article	Dimension	Prix CHF
50373P	9/9xLo100cm	68.90
50387P	9/9xLo190cm	116.00



13 chêne



03 blanc



12 châtaignier



18 gris clair





## Poteaux pour panneau pare-vue KEA

- raboté lisse
- tête arrondie
- pin commun de PL, imprégné gris, certifié FSC
- **délai de livraison 1 semaine**

Réf. article	Dimension	Prix CHF
92805	9/9xL95cm	29.00
92835	9/9xLo190cm	40.00



## Poteaux en mélèze

- raboté lisse
- tête arrondie
- mélèze d'Europe de PL, naturel, non traité, certifié FSC
- **délai de livraison 1 semaine**

Réf. article	Dimension	Prix CHF
92247	9/9xLo 90cm	27.50
92257	9/9xLo110cm	32.00
92237	9/9xLo190cm	55.00
92227	9/9xLo210cm	64.50



## Poteaux en mélèze gris

- bois lamellé
- tête arrondie
- mélèze d'Europe de IT/AT, brossés, gris traité aux huiles naturelles à base d'eau
- **délai de livraison 6-7 semaines**

Réf. article	Dimension	Prix CHF
24212P	9/9xLo 89cm	63.00
24215P	9/9xLo199cm	119.00



## Poteaux biseautés

- raboté lisse
- un côté biseauté
- mélèze d'Europe de PL, naturel, non traité, certifié FSC
- **délai de livraison 1 semaine**

Réf. article	Dimension	Prix CHF
92298	9/9xLo100cm	29.50
92299	9/9xLo190cm	55.00



## Poteaux biseautés gris

- bois lamellé
- un côté biseauté
- mélèze d'Europe de IT/AT, brossés, gris traité aux huiles naturelles à base d'eau
- **délai de livraison 26998P 1 semaine 26995P 6-7 semaines**

Réf. article	Dimension	Prix CHF
26995P	9/9xLo 89cm	63.00
26998P	9/9xLo199cm	119.00



## montants T en acier

- galvanisé
- délai de livraison 1 semaine



sans semelle, sans perçage

Réf. article	Dimension	pour clôtures	Prix CHF
16011	4.0/4.0/0.5xLo120cm	H 80cm	45.50
16020	4.0/4.0/0.5xLo140cm	H100cm	49.50
16242	5.0/5.0/0.6/L150cm	H 120cm	78.00

montant pour porte, sans semelle, sans perçage

Réf. article	Dimension	pour porte	Prix CHF
16253	6.0/6.0/0.7/L150cm	H 120cm	101.50

sans semelle, avec 2 perçages pour clôtures: Oxford droite, Bristol, Toblach, robinier, Chur, Luzern, palissades

Réf. article	Dimension	pour clôtures	Prix CHF
16027	4.0/4.0/0.5xLo120cm	H 80cm	52.00
16035	4.0/4.0/0.5xLo135cm	H100cm	56.00

avec semelle soudée 8/8/0.6 cm, sans perçage

Réf. article	Dimension	pour clôtures	Prix CHF
16101	4.0/4.0/0.5xLo74cm	H 80cm	79.50
16102	4.0/4.0/0.5xLo92cm	H100cm	84.50

raccord, avec 3 trous



Réf. article	Dimension	Prix CHF
15002	3.0/0.4xL10.0cm	7.40





## Protection décoratives

- galvanisé ou acier inoxydable
- délai de livraison 1 semaine



pour poteaux 7x7cm, galvanisé

Réf. article	Dimension	Prix CHF
07261H 	La7.1xLo7.1cm	4.10
07263H 	La7.1xLo7.1cm boule Ø 6 cm	9.00



pour poteaux 7x7cm, acier inoxydable

Réf. article	Dimension	Prix CHF
91289H 	La7.1xLo7.1cm	5.30
91291H 	La7.1xLo7.1cm boule Ø 6 cm	12.50

pour poteaux 9x9cm, galvanisé

Réf. article	Dimension	Prix CHF
07262H 	La9.1xLo9.1cm	5.20
07264H 	La9.1xLo9.1cm boule Ø 8 cm	11.50

pour poteaux 9x9cm, galvanisé, acier inoxydable

Réf. article	Dimension	Prix CHF
91290H 	La9.1xLo9.1cm	6.30
91292H 	La9.1xLo9.1cm boule Ø 8 cm	15.50
38132P 	La9.0xLo13.0cm biseauté 30°	19.50



## Supports pour clôtures et clôtures treillis

- délai de livraison 1 semaine

avec boulon à vis, carton à 4 pce.

Réf. article	Prix CHF
98000	5.60

avec vis, carton à 24 pce.

Réf. article	Prix CHF
98600	49.50



avec vis, acier inoxydable, carton à 4 pce.

Réf. article	Prix CHF
40762P	59.00

avec vis, acier inoxydable, carton à 4 pce.

Réf. article	Prix CHF
96297H	12.50





## Pied d'ancrage

- galvanisé
- délai de livraison 1 semaine

pour poteaux 7x7 cm

Réf. article	Dimension	Prix CHF
98700	La20xH20xP5cm	10.50

pour poteaux 9x9 cm

Réf. article	Dimension	Prix CHF
98710	La20xH20xP6cm	11.50



L'ancrage des poteaux devrait être réalisé à l'aide de supports de poteaux mentionnés. Vous obtiendrez clôture et pergola extrêmement stable, pendant plus de dix ans. Il convient de laisser un passage d'air entre les poteaux et le béton. Si le poteau est monté à l'envers, il est possible d'utiliser une coiffe ou sphère.

## Ancre à béton forme U

- galvanisé
- délai de livraison 1 semaine

pour poteaux 7x7 cm, hauteur de clôtures jusqu'à 120 cm

Réf. article	Dimension	Prix CHF
98701	La8.5xH40xP6cm	11.50

pour poteaux 9x9 cm, hauteur de clôtures jusqu'à 120 cm

Réf. article	Dimension	Prix CHF
98711	La10.5xH40xP6cm	12.50



## Support de fixation pour demi-lattes

- galvanisé promat, sans vis
- vis Spax, galvanisé bleu, carton à 50 pces.
- délai de livraison 1 semaine

Réf. article	Dimension	Prix CHF
98650	support de fix. Ø8.5-10cm	3.20
98651	support de fix. Ø12-14cm	4.30
98520	vis 0.8x10.0cm	52.00
98521	vis 0.8x12.0cm	57.00
98522	vis 0.8x14.0cm	59.00



## Ancre à enfoncer

- galvanisé
- délai de livraison 1 semaine

pour poteaux 7x7 cm, hauteur de clôtures jusqu'à 120 cm

Réf. article	Dimension	Prix CHF
98703	La8.5xH75xP8.5cm	14.50

pour poteaux 9x9 cm, hauteur de clôtures jusqu'à 120 cm

Réf. article	Dimension	Prix CHF
98713	La10.2xH90xP10.2cm	17.50

pour poteaux 9x9 cm, réglable, hauteur de clôtures jusqu'à 150 cm

Réf. article	Dimension	Prix CHF
98714	La10.2xH90xP10.2cm	72.00



## Ancre à béton forme H

- galvanisé
- délai de livraison 1 semaine

pour poteaux 7x7 cm

Réf. article	Dimension	Prix CHF
98702	La8.5xH60xP5cm	22.80

pour poteaux 9x9 cm

Réf. article	Dimension	Prix CHF
98712	La10.5xH60xP6cm	23.50

pour poteaux 9x9 cm, acier inoxydable

Réf. article	Dimension	Prix CHF
98716	La9.9xH60xP6cm	131.00

pour poteaux 9x9 cm, avec trous de vis enfoncé

Réf. article	Dimension	Prix CHF
98720	La10.5xH50xP6cm	54.00

pour poteaux 12x12 cm

Réf. article	Dimension	Prix CHF
98790	La14xH80xP6cm	49.00



## Boulons

- galvanisé, incl. écrous
- délai de livraison 1 semaine

pour poteaux 7x7 cm, carton à 20 pce.

Réf. article	Dimension	Prix CHF
98500	1x9cm	29.00

pour poteaux 9x9 cm, 1 pce.

Réf. article	Dimension	Prix CHF
98707	1x11cm	3.00

pour poteaux 9x9 cm, carton à 20 pce.

Réf. article	Dimension	Prix CHF
98501	1x11cm	35.00



## Outils de frappe

- en PVC
- délai de livraison 1 semaine

pour poteaux 7x7 cm

Réf. article	Dimension	Prix CHF
98709	Lo19.5cm	20.00

pour poteaux 9x9 cm

Réf. article	Dimension	Prix CHF
98719	Lo17cm	25.00



## Vis à tête fraisée

- Spax A2
- carton à 100 pces. (art.no. 98505 = 200 pce.)
- délai de livraison 1 semaine

Réf. article	Dimension	Prix CHF
98505	0.4x4.5cm	79.00
98503	0.5x6.0cm	63.00
98504	0.5x7.0cm	84.00
98506	0.5x8.0cm	109.00
98507	0.5x9.0cm	125.00



## Ferrures pour portes simples et doubles

- pour portes des clôtures palissades et croisées
- galvanisées
- délai de livraison 1 semaine

Réf. article	Utilisation	Prix CHF
00351	porte simple	59.50
98690	porte double	205.00



Ferrures pour porte simples, galvanisée



Ferrures pour portes doubles, galvanisée

## Ferrures pour portes simples pare-vue et clôture ornementale

- pour porte droit
- galvanisées jaune bleu
- délai de livraison 1 semaine

Réf. article	Prix CHF
98602	149.00



## Bande d'angle

- adaptée à la porte pare-vue pour gonds Ø 13 mm, 40/4/25cm
- bande supérieure et inférieure
- galvanisées à chaud
- délai de livraison 1 semaine

Réf. article	Prix CHF
98633	92.00



## Gonds réglables

- adaptés à la ferrure angulaire, 1 pièce
- Ø 13 mm
- galvanisé à chaud
- délai de livraison 1 semaine

Réf. article	Prix CHF
98605	36.00



## Loquet de porte de jardin

- en acier inoxydable
- incl. vis
- utilisable à gauche et à droit
- délai de livraison 1 semaine

Réf. article	Dimension	Prix CHF
40771P	La8xLo5.5cm	29.00



## Serrure pour portes en bois

- serrure spéciale à l'emploi extérieur, cage de serrure laiton bleu galvanisé, plaque galvanisé à chaud
- poignée aluminium brut, vis de poignée inoxydable
- gond de fermeture 14 mm, galvanisé à chaud
- utilisable à gauche et à droit
- délai de livraison 1 semaine

avec clé numérique

Réf. article	Prix CHF
60005	119.00

avec section Kaba

Réf. article	Prix CHF
60004	134.00

poignée un côté plus long pour des portes croisée

Réf. article	Prix CHF
60014	145.00

clé numérique

Réf. article	Prix CHF
60034	17.00



## Verrou profilé

- en acier inoxydable
- brossé mat
- incl. gonds de fermeture
- délai de livraison 1 semaine

Réf. article	Dimension	Prix CHF
98607	La5.5xLo 9cm	48.00
98608	La6.0xLo11cm	87.00



## Serrure

- adaptée à la porte pare-vue
- pour un actionnement intérieur et extérieur
- galvanisée jaune
- délai de livraison 1 semaine

Réf. article	Prix CHF
98606	47.00





# Clôtures en lattes Clôtures palissades Clôtures croisées

## Clôture en lattes Chur

- lattes 6.0/2.6 cm, têtes arrondies
- rabotée lisse, chanfreinée, haute qualité
- mélèze d'Europe de CH/DE/IT/AT, naturel, non traité
- délai de livraison 1 semaine



### sans aubier

Réf. article	Dimension	Traverses	Prix CHF
33207	La250xH 60cm	6.0/4.0cm	250.00
33217	La250xH 80cm	8.0/4.0cm	302.00
33227	La250xH100cm	8.0/4.0cm	346.00
33237	La250xH120cm	10.0/4.0cm	396.00



### avec aubier / branches

Réf. article	Dimension	Traverses	Prix CHF
33307	La250xH 80cm	8.0/4.0cm	251.00
33317	La250xH 100cm	8.0/4.0cm	293.00
33327	La250xH120cm	10.0/4.0cm	338.00

## Porte normalisée clôture en lattes Chur

- lattes 6.0/2.6 cm, têtes arrondies
- cadre carré, raboté lisse, chanfreiné
- haute qualité
- sans ferrures (voyez page 34)
- mélèze d'Europe de CH/DE/IT/AT, naturel, non traité
- délai de livraison 1 semaine



Réf. article	Dimension	Prix CHF
33817	La100xH 60cm	252.00
33827	La100xH 80cm	268.00
33837	La100xH100cm	283.00
33847	La100xH120cm	299.00

portes spécifique de l'objet  
avec des ferrures de qualité  
sur demande





## Clôture en lattes Zug et Luzern

- lattes 6.0/2.0 ou 6.0/2.6 cm, têtes arrondies
- raboté lisse, chanfreiné
- haute qualité
- épicéa commun de CH, imprégné brun sous pression et sous vide
- **construction très solide**
- **possibilité d'avoir d'autres mesures et versions spéciales**
- **délai de livraison 1 semaine**

### clôture en lattes Zug, lattes 6.0/2.0 cm

Réf. article	Dimension	Traverses	Prix CHF
33010	La250xH 60cm	8.0/2.6cm	172.00
33020	La250xH 80cm	8.0/2.6cm	202.00
33030	La250xH100cm	8.0/2.6cm	228.00
33000	La250xH120cm	8.0/2.6cm	257.00

### clôture en lattes Luzern, lattes 6.0/2.6 cm

Réf. article	Dimension	Traverses	Prix CHF
33200	La250xH 60cm	6.0/4.0cm	187.00
33210	La250xH 80cm	7.0/4.0cm	225.00
33220	La250xH100cm	8.0/4.0cm	257.00
33260	La250xH120cm	9.0/4.0cm	292.00



Clôture en lattes Zug



Clôture en lattes Luzern

## Porte normalisée pour clôture en lattes Zug et Luzern

- lattes 6.0/2.0 ou 6.0/2.6 cm, têtes arrondies
- cadre carré, raboté lisse, chanfreiné
- haute qualité
- sans ferrures (voyez page 32)
- épicéa commun de CH, imprégné brun sous pression et sous vide
- **construction très solide**
- **possibilité d'avoir d'autres mesures et versions spéciales**
- **délai de livraison 1 semaine**

### porte normalisée pour clôture en lattes Zug, lattes 6.0/2.0 cm

Réf. article	Dimension	Prix CHF
33810	La100xH 60cm	210.00
33820	La100xH 80cm	223.00
33830	La100xH100cm	235.00
33840	La100xH120cm	247.00
52999	mesure spéciale jusqu'à 120x120cm	311.00

### porte normalisée pour clôture en lattes Luzern, lattes 6.0/2.6 cm

Réf. article	Dimension	Prix CHF
33814	La100xH 60cm	210.00
33824	La100xH 80cm	223.00
33834	La100xH100cm	235.00
33844	La100xH120cm	247.00
52998	mesure spéciale jusqu'à 120x120cm	311.00



portes spécifique de l'objet  
avec des ferrures qualité  
sur demande

## Cadre de porte standard en bois avec treillis

- cadre carré, raboté lisse, chanfreiné
- couverte standard avec fil diagonale 50/50/2.5 mm Galfan galvanisé
- sans ferrures (voyez page 34)
- épicéa commun de CH, imprégné brun sous pression et sous vide
- **délai de livraison 1-2 semaines**

Réf. article	Dimension	Prix CHF
53200	La100xH 80cm	214.00
53201	La100xH100cm	226.00
53202	La100xH120cm	238.00
53203	mesure spéciale jusqu'à 120x120cm	296.00



portes spécifique de l'objet  
avec des ferrures qualité  
sur demande

## Clôture en lattes/panneau pare-vue Davos

- lattes 3.3 x 5.5 cm, têtes 30° biseautées, coupé en bas
- rabotées, côtés longitudinaux légèrement chanfreinés
- visées visible de derrière avec vis inoxydables
- haute qualité
- mélèze d'Europe de CH/DE, naturel, non traité, sans aubier
- **possibilité d'avoir d'autres mesures et versions spéciales**
- **délaï de livraison 1-2 semaines**



Réf. article	Dimension	Traverses	Prix CHF
33101	La250xH 80cm	8.0/4.0cm	498.00
33111	La250xH100cm	8.0/4.0cm	562.00
33121	La250xH120cm	10.0/4.0cm	621.00

## Porte normalisée pour clôture en lattes Davos

- lattes 3.3 x 5.5 cm, têtes 30° biseautées, coupé en bas
- rabotées, côtés longitudinaux légèrement chanfreinés
- cadre carré
- visées visible de derrière avec vis inoxydables
- haute qualité
- sans ferrures (voyez page 34)
- mélèze d'Europe de CH/DE, naturel, non traité, sans aubier
- **possibilité d'avoir d'autres mesures et versions spéciales**
- **délaï de livraison 1-2 semaines**



Réf. article	Dimension	Prix CHF
33801	La100xH 80cm	333.00
33811	La100xH100cm	367.00
33821	La100xH120cm	402.00

## Clôture en lattes Toblach

- lattes 11.5/2.0 cm
- têtes arrondies ou 30° biseautées
- traverses 7.0/2.6 cm
- visées avec vis inoxydables
- mélèze d'Europe de IT/AT/CH/DE, naturel, non traité, brossé
- **délaï de livraison 1 semaine**



### tête arrondie

Réf. article	Dimension	Prix CHF
33107	La200xH 78cm	238.00
33117	La200xH 98cm	269.00
33127	La200xH118cm	299.00

### tête 30° biseautée

Réf. article	Dimension	Prix CHF
33137	La200xH 78cm	238.00
33147	La200xH 98cm	269.00
33157	La200xH118cm	299.00



tête arrondie





tête 30° biseautée

## Clôture en lattes Bristol





- lattes 1.8/8.8 cm, têtes arrondies
- rabotées lisses
- montées sur deux traverses 2.8/6.8 cm avec vis en acier inoxydables
- mélèze d'Europe de PL, naturel, non traité, certifié FSC
- **délai de livraison 1 semaine**



### sans arc

Réf. article	Dimension	Prix CHF
33947 	La180xH 80cm	149.00
33957 	La180xH100cm	167.00

### avec arc



Réf. article	Dimension	Prix CHF
33927 	La180xH 80/ 70cm	167.00
33937 	La180xH100/ 90cm	179.00
33917 	La180xH 80/ 90cm	167.00
33907 	La180xH100/110cm	179.00

## Porte normalisée pour clôture en lattes Bristol



- lattes 1.8/8.8 cm, têtes arrondies
- cadre 2.8/6.8 cm carré, raboté lisse
- sans ferrures (voyez page 34)
- mélèze d'Europe de PL, naturel, non traité, certifié FSC
- **délai de livraison 2 semaines**



### sans arc

Réf. article	Dimension	Prix CHF
33987 	La100xH 80cm	159.00
33967 	La100xH100cm	168.00

### avec arc

Réf. article	Dimension	Prix CHF
33887 	La100xH 80/ 90cm	171.00
33897 	La100xH100/110cm	179.00

## Clôture en lattes London

- 14 lattes 2.5/7.5 cm, têtes arrondies, rabotées lisses
- montées sur deux traverses 3.0/7.5 cm
- pin commun de PL, imprégné verdâtre, certifié FSC
- **délai de livraison 1 semaine**

Réf. article	Dimension	Prix CHF
33106	La200xH 80cm	98.00
33116	La200xH100cm	109.00





## Portes pour clôture en lattes London

- lattes 2.5/7.5 cm, têtes arrondies, rabotées lisses
- sans ferrures (voyez page 34)
- pin commun de PL, imprégné verdâtre, certifié FSC
- délai de livraison 2-3 semaines

### porte simple

Réf. article	Dimension	Prix CHF
33176	La100xH 80cm	140.00
33186	La100xH100cm	158.00

### porte double



Réf. article	Dimension	Prix CHF
33236	La300xH 80cm	337.00
33246	La300xH100cm	381.00





## Clôture en lattes Oxford

- 10 lattes 1.8/9.0 cm, têtes arrondies, rabotées lisses
- montées sur deux traverses 1.8/9.0 cm avec clous en acier inoxydables
- pin commun de PL, imprégné verdâtre ou brun, certifié FSC
- délai de livraison 1 semaine

### sans arc

Réf. article	Dimension	Couleur	Prix CHF
33808 	La180xH 80cm	verdâtre	56.00
33818 	La180xH100cm	verdâtre	73.50
33807 	La180xH80cm	brun	58.00

### avec arc

Réf. article	Dimension	Prix CHF
33828 	La180xH 80/68cm	80.50
33838 	La180xH100/88cm	91.00



vert



brun

## Porte normalisée pour clôture en lattes Oxford

- lattes 1.8/9.0 cm, têtes arrondies, rabotées lisses
- sans ferrures (voyez page 36)
- pin commun de PL, imprégné verdâtre ou brun, certifié FSC
- délai de livraison 2-3 semaines

### sans arc

Réf. article	Dimension	Couleur	Prix CHF
50899	La100x H 80cm	verdâtre	106.00
50879	La100xH100cm	verdâtre	118.00
33806	La100x H 80cm	brun	110.00

### avec arc (vert)

Réf. article	Dimension	Prix CHF
50889	La100xH 80/ 92cm	129.00



## Clôtures en lattes en châtaignier

- lattes fendues, appointées
- distance entre lattes env. 5 cm
- montées sur 3 fils horizontaux
- rouleau 5 m de long
- châtaignier de FR, naturel, non traité
- **délai de livraison 1 semaine**



Réf. article	Dimension	Prix CHF
33880	H 80cm	179.00
33881	H100cm	195.00
33882	H120cm	235.00

## Porte pour clôture en lattes en châtaignier

- lattes fendues, appointées
- distance entre lattes env. 5 cm
- cadre en bois de châtaignier, incl. ferrures
- châtaignier de FR, naturel, non traité
- **délai de livraison 1 semaine**



Réf. article	Dimension	Prix CHF
33885	La100xH 80cm	379.00
33889	La100xH100cm	409.00
33890	La100xH120cm	429.00

## Clôtures en lattes

- lattes fendues, appointées
- distance entre lattes env. 5 cm
- montées sur 3 fils horizontaux
- rouleau 5 m de long
- noisette de PL, naturel, non traité
- **délai de livraison 1 semaine**



Réf. article	Dimension	Prix CHF
33980	H 80cm	113.40
33981	H100cm	117.70
33982	H120cm	139.30

## Porte pour clôture en lattes

- lattes fendues, appointées
- distance entre lattes env. 5 cm
- cadre en bois de noisette, incl. ferrures
- noisette de PL, naturel, non traité
- **délai de livraison 1 semaine**



Réf. article	Dimension	Prix CHF
33985	La100xH 80cm	192.00
33989	La100xH100cm	214.00
33999	La100xH120cm	247.00

## Pièce de jonction

- pour relier les débuts / fins
- à visser

Réf. article	Prix CHF
33901	7.00



## Clôture palissade

- palissades et lattes transversales demi-rondes, fraisées cylindriques
- palissades clouées avec des chevilles rainurées
- épicéa commun de CH/DE/EE/BY, imprégné brun sous pression et sous vide
- **possibilité d'avoir d'autres mesures**
- **délai de livraison 1 semaine**



Réf. article	Dimension	lattes demi-ronds	Prix CHF
00160	La250xH 60cm	Ø 7.0cm	113.00
00161	La250xH 80cm	Ø 8.5cm	114.00
00162	La250xH100cm	Ø 8.5cm	123.00
00169	La250xH120cm	Ø10.0cm	147.00

## Porte normalisée pour clôture palissade

- palissades demi-rondes, fraisées cylindriques
- cadre carré, raboté lisse
- sans ferrures (voyez page 34)
- épicéa commun de CH/DE/EE/BY, imprégné brun sous pression et sous vide
- **délai de livraison 1 semaine**



Réf. article	Dimension	Prix CHF
00164	La100xH 60cm	177.00
00167	La100xH 80cm	189.00
00168	La100xH100cm	201.00
00381	La100xH120cm	227.00
50999	mesure spéciale jusqu'à 120x120cm	277.00

portes spécifique de l'objet  
avec des ferrures qualité  
sur demande



## Clôture croisée

- 22 palissades demi-rondes, fraisées cylindriques
- sans traverses
- épicéa commun de CH/DE/EE/BY, imprégné brun sous pression et sous vide
- **délai de livraison 1 semaine**



Réf. article	Dimension	Palissades	Prix CHF
00136	La250xH 70cm	Ø4.6xLo 90cm	67.80
00137	La250xH 80cm	Ø4.6xLo100cm	79.35



## Porte normalisée pour clôture croisée

- palissades demi-rondes, fraisées cylindriques
- cadre carré, raboté lisse
- sans ferrures (voyez page 34)
- épicéa commun de CH/DE/EE/BY, imprégné brun sous pression et sous vide
- **délai de livraison 1 semaine**



Réf. article	Dimension	Prix CHF
00192	La100xH 70cm	191.00
00193	La100xH 80cm	203.00
51999	mesure spéciale jusqu'à La120xH80cm	280.00





# Clôture pour enclos Matériaux de clôture



## Planches pour clôture en enclos en épicéa

- rabotées, côtés longitudinaux chanfreinés
- épicéa commun ou mélèze d'Europe de CH/DE, imprégné brun sous pression et sous vide ou naturel, sans aubier
- possibilité d'avoir d'autres mesures
- délai de livraison 1 semaine



### épicéa, imprégné brun

Réf. article	Dimension	Prix CHF
38894	12/4xLo250cm	33.70
38893	12/4xLo500cm	67.15

### mélèze

Réf. article	Dimension	Réalisation	Prix CHF
38860	12/4xLo250cm	imprégné brun	75.20
38862	12/4xLo250cm	naturel, sans aubier	81.65



## Poteaux pour clôture en enclos en épicéa

- fraisés cylindriques, pointus, chanfreinés
- pour planches 12/4 cm
- épicéa commun de CH/DE, imprégné brun sous pression et sous vide
- possibilité d'avoir d'autres mesures
- délai de livraison 1 semaine

### pour 3 planches

Réf. article	Dimension	Réalisation	Prix CHF
27900	Ø14xLo200cm	montant central	72.50
27910	Ø14xLo200cm	montant T	79.20
27920	Ø14xLo200cm	montant d'angle	79.20
27930	Ø14xLo200cm	montant extrémité	70.25
27940	Ø14xLo225cm	montant central	78.00
27950	Ø14xLo225cm	montant T	84.55
27960	Ø14xLo225cm	montant d'angle	84.55
27970	Ø14xLo225cm	montant extrémité	75.65

### pour 4 planches

Réf. article	Dimension	Réalisation	Prix CHF
27980	Ø14xLo250cm	montant central	92.15
27990	Ø14xLo250cm	montant T	100.95
27890	Ø14xLo250cm	montant d'angle	100.95
27880	Ø14xLo250cm	montant extrémité	89.10

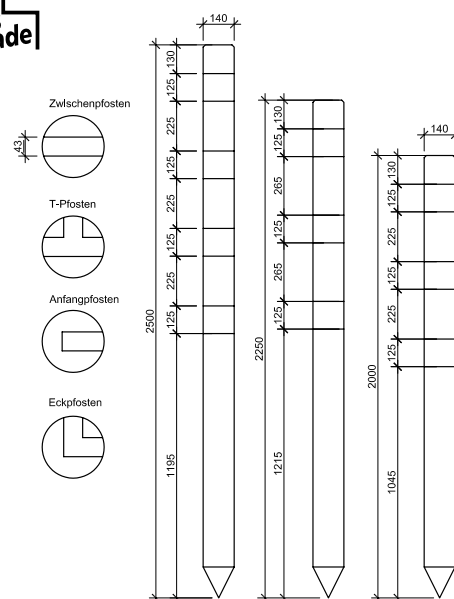

## Poteaux pour clôture en enclos en mélèze

- carrés, rabotés lisses, pointus, côtés longitudinaux chanfreinés
- pour planches 12/4 cm
- mélèze d'Europe de CH/DE/AT/CZ, imprégné brun sous pression et sous vide
- possibilité d'avoir d'autres mesures
- délai de livraison 4 semaines

### pour 3 planches

Réf. article	Dimension	Réalisation	Prix CHF
71900	9.5/9.5xLo200cm	montant central	99.00
71910	9.5/9.5xLo200cm	montant T	106.00
71920	9.5/9.5xLo200cm	montant d'angle	106.00
71930	9.5/9.5xLo200cm	montant extrémité	106.00
71940	4.0/9.5xLo200cm	raccordement mur	60.95
71950	9.5/9.5xLo225cm	montant central	105.00
71960	9.5/9.5xLo225cm	montant T	113.00
71970	9.5/9.5xLo225cm	montant d'angle	113.00
71980	9.5/9.5xLo225cm	montant extrémité	113.00
71990	4.0/9.5xLo225cm	raccordement mur	83.75

### pour 4 planches

Réf. article	Dimension	Réalisation	Prix CHF
71890	9.5/9.5xLo250cm	montant central	121.00
71880	9.5/9.5xLo250cm	montant T	131.00
71870	9.5/9.5xLo250cm	montant d'angle	131.00
71860	9.5/9.5xLo250cm	montant extrémité	131.00
71850	4.0/9.5xLo250cm	raccordement mur	94.65

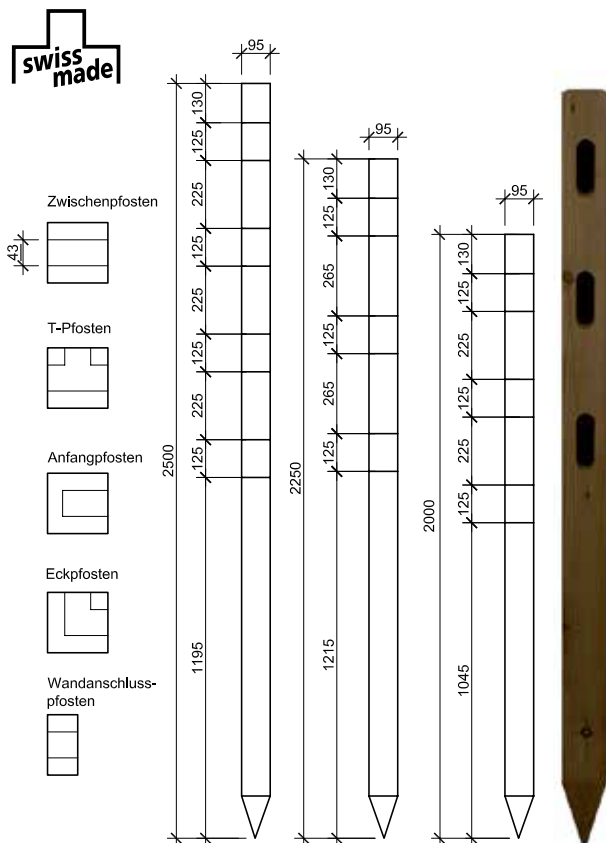

## Poteaux pour clôture en enclos en chêne

- carrés, rabotés lisses, pointus, côtés longitudinaux chanfreinés
- tête en forme pyramide avec rainure circulaire
- pour planches 12/4 cm
- chêne de CH/DE, naturel, non traité
- possibilité d'avoir d'autres mesures
- délai de livraison 4 semaines

### pour 3 planches

Réf. article	Dimension	Réalisation	Prix CHF
74902	10/10xLo200cm	montant central	167.00
74912	10/10xLo200cm	montant T	175.00
74922	10/10xLo200cm	montant d'angle	175.00
74932	10/10xLo200cm	montant extrémité	175.00
74942	5/10xLo200cm	raccordement mur	89.50
74952	10/10xLo225cm	montant central	186.00
74962	10/10xLo225cm	montant T	195.00
74972	10/10xLo225cm	montant d'angle	195.00
74982	10/10xLo225cm	montant extrémité	195.00
74992	5/10xLo225cm	raccordement mur	99.30

### pour 4 planches

Réf. article	Dimension	Réalisation	Prix CHF
74802	10/10xLo250cm	montant central	211.00
74812	10/10xLo250cm	montant T	223.00
74822	10/10xLo250cm	montant d'angle	223.00
74832	10/10xLo250cm	montant extrémité	223.00
74842	5/10xLo250cm	raccordement mur	112.00

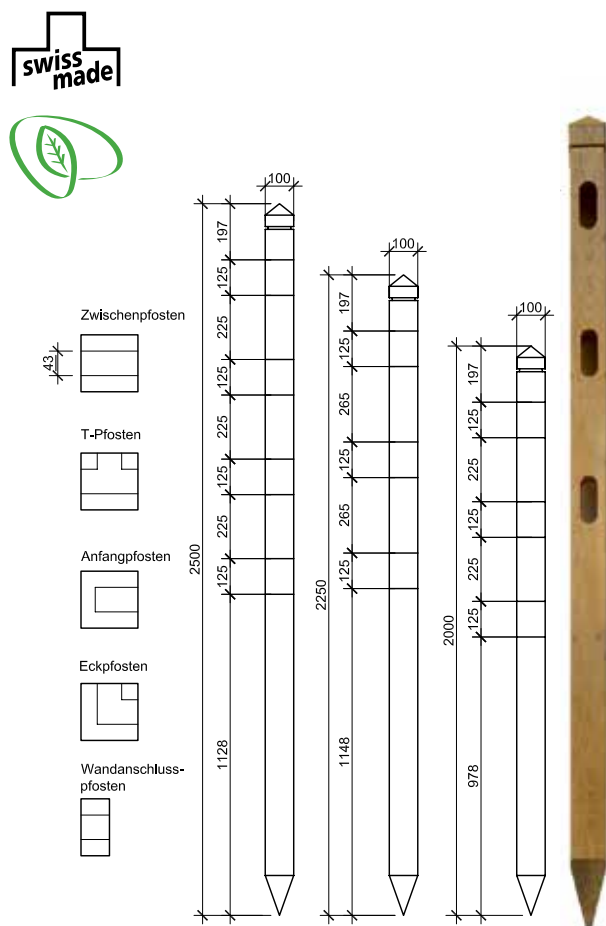

## Bois ronds pour barrière en bois ronds en épicéa

- fraisés cylindriques
- épicéa commun de CH/DE/EE/BY, imprégné brun sous pression et sous vide
- possibilité d'avoir d'autres mesures
- délai de livraison 1 semaine



Réf. article	Dimension	Prix CHF
67004	Ø7.0xLo250cm	17.00

## Poteaux pour barrière en bois ronds en épicéa

- fraisés cylindriques, pointus, chanfreinés
- pour bois ronds Ø 7.0 cm
- épicéa commun de CH/DE/EE/BY, imprégné brun sous pression et sous vide
- possibilité d'avoir d'autres mesures
- délai de livraison 4 semaines



### pour 2 bois ronds

Réf. article	Dimension	Réalisation	Prix CHF
26900	Ø12xLo200cm	montant central	43.75
26910	Ø14xLo200cm	montant T	61.85
26920	Ø14xLo200cm	montant d'angle	61.85
26930	Ø12xLo200cm	montant extrémité	42.20

### pour 3 bois ronds

Réf. article	Dimension	Réalisation	Prix CHF
26940	Ø12xLo225cm	montant central, en stock	50.35
26950	Ø14xLo225cm	montant T	73.45
26960	Ø14xLo225cm	montant d'angle	73.45
26970	Ø12xLo225cm	montant extrémité, en stock	48.00

### pour 4 bois ronds

Réf. article	Dimension	Réalisation	Prix CHF
26980	Ø12xLo250cm	montant central	62.50
26990	Ø14xLo250cm	montant T	86.45
26890	Ø14xLo250cm	montant d'angle	86.45
26880	Ø12xLo250cm	montant extrémité	59.00

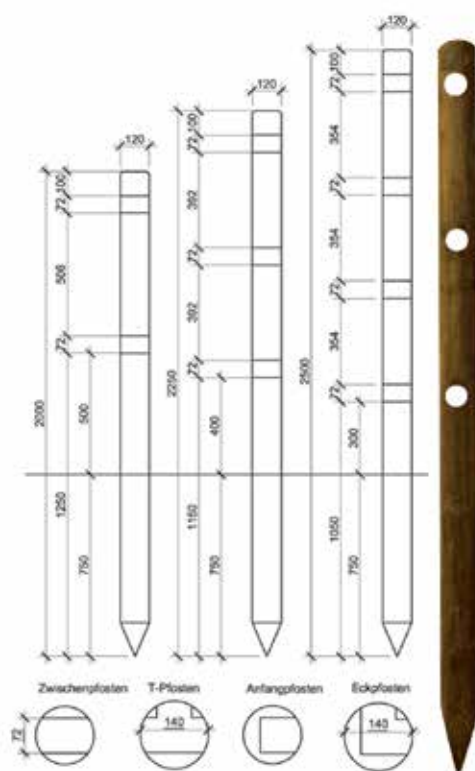

## Suppléments pour clôtures en enclos/en bois ronds

- autre rainures sur demande
- délai de livraison 4 semaines



Réf. article	Plus-value pour	Prix CHF
89100	tête pyramide des poteaux mélèze d'Europe de clôture d'enclos	22.05



## clôture en enclos en acier corten

- Montant en acier corten pour traverses Ø 75/76mm avec trous de guidage
- Montant d'angle 90 degrés avec trous de guidage, même modèle
- Montant début, même modèle
- épicéa commun de CH/DE/EE/BY, imprégné brun sous pression et sous vide
- mélèze d'Europe de CH/DE/AT/CZ, naturel
- délai de livraison 1 semaine

### Montants

Réf. article	Dimension	Réalisation	Prix CHF
16200	Ø11.4 x H 115cm	montant intermédiaire	189.00
16201	Ø11.4 x H 115cm	montant d'angle	224.00
16202	Ø11.4 x H 115cm	montant début	189.00

### Traverses

Réf. article	Dimension	Réalisation	Prix CHF
16203	Ø7.6 x L 260cm	acier corten	204.00
16204	Ø7.5x L 250cm	épicéa imprégné	29.00
16205	Ø7.5x L 250cm	mélèze europ. naturel	74.00

### Fixation

Réf. article	Réalisation	Prix CHF
16206	UNP 500 + kit de fixation à bétonner	36.00
16207	supplément de prix plaque de base soudée	84.00



### Exemples d'autres modèles de clôtures en acier corten (offres sur demande):



Processus d'autoprotection grâce à une couche superficielle d'oxyde protectrice avec une forte adhérence:



2 mois

4 mois

6 mois

8 mois

10 mois

12 mois

## Lattes transversales demi-ronds

- demi-rondes, fraisées cylindriques, perforées
- côtés longitudinaux chanfreinés
- épicéa commun/pin commun de CH/DE/EE/BY, imprégné brun ou verdâtre sous pression et sous vide
- **possibilité d'avoir d'autres mesures**
- **délai de livraison 1 semaine**



### imprégné brun

Réf. article	Dimension	Prix CHF
00123	Ø 7.0xLo250cm	9.80
61010	Ø 7.0xLo300cm	12.75
61030	Ø 7.0xLo500cm	21.05
00321	Ø 8.5xLo250cm	13.10
61050	Ø 8.5xLo300cm	18.10
61060	Ø 8.5xLo400cm	26.85
00322	Ø 8.5xLo500cm	30.65
00121	Ø10.0xLo250cm	16.65
61080	Ø10.0xLo300cm	22.10
61090	Ø10.0xLo400cm	31.50
00323	Ø10.0xLo500cm	36.40
61300	Ø12.0xLo250cm	21.90
61110	Ø12.0xLo300cm	26.30
61120	Ø12.0xLo400cm	34.90
61350	Ø12.0xLo500cm	43.90

### imprégné verdâtre

Réf. article	Dimension	Prix CHF
61131	Ø 7.0xLo250cm	9.80
61021	Ø 8.5xLo250cm	13.10
61031	Ø 8.5xLo300cm	18.10
61041	Ø 8.5xLo500cm	30.65
61061	Ø10.0xLo250cm	16.65
61051	Ø10.0xLo300cm	22.10
61071	Ø10.0xLo400cm	31.50
61251	Ø10.0xLo500cm	36.40
61081	Ø12.0xLo300cm	26.30
61091	Ø12.0xLo500cm	43.90



### naturel

Réf. article	Dimension	Prix CHF
61082	Ø 7.0xLo250cm	8.85
61092	Ø 7.0xLo500cm	18.95
61052	Ø 8.5xLo250cm	11.75
61002	Ø 8.5xLo500cm	27.55
61062	Ø10.0xLo250cm	15.00
61012	Ø10.0xLo500cm	32.75
61072	Ø12.0xLo250cm	19.75
61022	Ø12.0xLo500cm	39.50



## Traverses

- carrées, rabotées
- épicéa commun de CH, imprégné brun sous pression et sous vide
- **délai de livraison 1 semaine**



Réf. article	Dimension		Prix CHF
38821	6.0/4.0xLo250cm	biseauté	24.15
00129	7.0/4.0xLo250cm	biseauté	25.75
38812	8.0/4.0xLo250cm	biseauté	27.10
38831	9.0/4.0xLo250cm	biseauté	31.30
38841	10.0/4.0xLo250cm	biseauté	37.15
38819	8.0/2.6xLo250cm	pas biseauté	20.60



biseauté



pas biseauté



## Palissades

- demi-rondes, fraisées cylindriques
- appointées en haut
- épicéa commun de CH/DE/EE/BY, imprégné brun sous pression et sous vide
- **délai de livraison 1 semaine**



### pour clôture à treillis

Réf. article	Dimension	Prix CHF
34003	Ø4.2xLo 60cm	2.80
34005	Ø4.2xLo 70cm	3.05
34007	Ø4.2xLo 80cm	3.20
00154	Ø4.5xLo 90cm	3.95
00157	Ø4.5xLo100cm	4.15
34013	Ø4.5xLo110cm	4.95
34015	Ø4.5xLo120cm	5.45

### pour clôture de palissade

Réf. article	Dimension	Prix CHF
34000	Ø5.0xLo 50cm	2.85
00186	Ø5.0xLo 60cm	3.00
00155	Ø5.5xLo 70cm	3.25
00156	Ø5.5xLo 80cm	3.45
34008	Ø6.0xLo 90cm	4.30
00158	Ø6.0xLo100cm	4.50
34012	Ø6.0xLo110cm	5.20
00159	Ø7.0xLo120cm	6.05
34016	Ø7.0xLo140cm	7.20
34017	Ø8.5xLo150cm	9.85



## Lattes pour clôture en lattes Zug et Luzern

- carrées, rabotées lisse
- arrondie en haut
- épicéa commun de CH, imprégné brun sous pression et sous vide
- **possibilité d'avoir d'autres mesures**
- **délai de livraison 1 semaine**



### lattes Zug

Réf. article	Dimension	Prix CHF
36010	6.0/2.0xLo 50cm	5.10
36011	6.0/2.0xLo 60cm	5.65
36012	6.0/2.0xLo 70cm	6.20
36013	6.0/2.0xLo 80cm	6.90
36014	6.0/2.0xLo 90cm	7.40
36015	6.0/2.0xLo100cm	8.00
36045	6.0/2.0xLo120cm	9.30

### lattes Luzern

Réf. article	Dimension	Prix CHF
36016	6.0/2.6xLo 50cm	6.20
36017	6.0/2.6xLo 60cm	6.95
36018	6.0/2.6xLo 70cm	7.65
36019	6.0/2.6xLo 80cm	8.45
36020	6.0/2.6xLo 90cm	9.30
36021	6.0/2.6xLo100cm	10.10
36023	6.0/2.6xLo120cm	11.60



## Lattes pour clôture en lattes Chur

- carrées, rabotées lisse
- arrondie en haut
- mélèze d'Europe de CH/DE/IT/AT, naturel, non traité
- **possibilité d'avoir d'autres mesures**
- **délai de livraison 1 semaine**



### sans aubier / partiellement des petites branches

Réf. article	Dimension	Prix CHF
36401	6.0/2.6xLo 60cm	9.30
36403	6.0/2.6xLo 80cm	11.40
36405	6.0/2.6xLo100cm	13.65
36406	6.0/2.6xLo120cm	15.80

### avec aubier / branches

Réf. article	Dimension	Prix CHF
36413	6.0/2.6xLo 80cm	9.40
36414	6.0/2.6xLo 100cm	11.20
36415	6.0/2.6xLo120cm	12.90



## Lattes pour clôture en lattes Bristol

- carrées, rabotées lisse
- arrondie en haut
- mélèze d'Europe de PL, naturel, non traité, certifié FSC
- **délai de livraison 1 semaine**

Réf. article	Dimension	Prix CHF
36297	8.8/1.8xLo 80cm	7.50
36307	8.8/1.8xLo100cm	10.10
36317	8.8/1.8xLo110cm	11.10





## Lattes pour clôture en lattes Toblach

- carrées
- arrondies en haut ou 30° biseautées
- mélèze d'Europe de CH/DE/IT/AT, naturel, non traité, brossé
- **délaï de livraison 1 semaine**



### tête arrondie

Réf. article	Dimension	Prix CHF
35805P	11.5/2.0xLo 78cm	9.50
35807P	11.5/2.0xLo 98cm	11.50
66054P	11.5/2.0xLo118cm	13.50

### tête 30° biseautée

Réf. article	Dimension	Prix CHF
35801P	11.5/2.0xLo 78cm	9.50
35802P	11.5/2.0xLo 98cm	11.50
35803P	11.5/2.0xLo118cm	13.50



arrondie



biseautée 30°

## Lattes pour clôture en lattes Oxford et London

- carrées, arrondies en haut
- rabotées lisses
- pin commun de PL, imprégné verdâtre, certifié FSC
- **délaï de livraison 1 semaine**

### lattes Oxford

Réf. article	Dimension	Prix CHF
36998	9.0/1.8xLo 80cm	3.60
36988	9.0/1.8xLo100cm	4.60

### lattes London

Réf. article	Dimension	Prix CHF
36296	7.5/2.5xLo 80cm	5.40
36306	7.5/2.5xLo100cm	7.10



Oxford



London

## Traverses pour clôture en lattes Bristol et Toblach

- carrées
- rabotées lisses
- mélèze, naturel, non traité
- **délaï de livraison 1 semaine**

### traverse Bristol, mélèze d'Europe de PL, certifié FSC

Réf. article	Dimension	Prix CHF
38317	6.8/2.8xLo180cm	16.50

### traverse Toblach, mélèze d'Europe de CH/DE

Réf. article	Dimension	Prix CHF
38870	7.0/2.6xLo200cm	17.00



## Traverses pour clôture en lattes Oxford et London

- carrées
- rabotées lisses
- pin commun de PL, imprégné verdâtre, certifié FSC
- **délaï de livraison 1 semaine**

### traverse Oxford

Réf. article	Dimension	Prix CHF
38998	1.8/9.0xLo200cm	9.80

### traverse London

Réf. article	Dimension	Prix CHF
38318	7.5/3.0xLo200cm	14.30



## Clôture à madrier

- planches en bois massif (planches écorcées)
- non coupé, en pente
- épaisseur du bois env. 2.4 cm
- épicéa commun de CH, imprégné brun
- **délaï de livraison 1 semaine**

Réf. article	Dimension	Prix CHF
93398	La15-25xLo250cm	24.50



# Clôtures en lattes PVC Clôtures en aluminium







## Clôture en PVC Paris et Lyon





- lattes profilé creux 6.0 x 2.5 cm ou 8.5 x 2.5 cm, tête arrondie
- traverses profilé creux 8.5 x 2.5 cm, traverse en haut renforcé avec tube en acier 2.5 x 1.5 cm
- haute qualité, résistance aux UV et à la lumière
- vissé visible de l'avant avec vis inoxydables
- couleur blanche, autres couleurs sur demande
- autre dimension et forme de tête possible
- délai de livraison 2 semaines



### Clôture en PVC Paris, lattes 6.0 x 2.5 cm

Réf. article	Dimension	Prix CHF
82000 	La189xH 60cm	265.00
82001 	La189xH 80cm	284.00
82002 	La189xH100cm	294.00
82003 	La189xH120cm	308.00

### Clôture en PVC Lyon, lattes 8.5 x 2.5 cm

Réf. article	Dimension	Prix CHF
82010 	La189xH 60cm	236.00
82011 	La189xH 80cm	252.00
82012 	La189xH100cm	260.00
82013 	La189xH120cm	273.00

## Porte normalisée pour clôture en PVC Paris et Lyon

- lattes profilé creux 6.0 x 2.5 cm ou 8.5 x 2.5 cm, tête arrondie
- planche de serrure 13.0 x 2.5 cm
- traverses profilé creux 8.5 x 2.5 cm, traverse en haut renforcé avec tube en acier 2.5 x 1.5 cm
- haute qualité, résistance aux UV et à la lumière
- vissé visible de l'avant avec vis inoxydables
- sans ferrures (voyez page 50)
- couleur blanche, autres couleurs sur demande
- autre dimension et forme de tête possible
- délai de livraison 2 semaines



### Porte pour clôture en PVC Paris, lattes 6.0 x 2.5 cm

Réf. article	Dimension	Prix CHF
82800	La100xH 60cm	258.00
82801	La100xH 80cm	272.00
82802	La100xH100cm	280.00
82803	mesure spéciale jusqu'à 120x120cm	308.00

### Porte pour clôture en PVC Lyon, lattes 8.5 x 2.5 cm

Réf. article	Dimension	Prix CHF
82810	La100xH 60cm	258.00
82811	La100xH 80cm	272.00
82812	La100xH100cm	280.00
82813	mesure spéciale jusqu'à 120x120cm	308.00

## Lattes pour clôture en PVC Paris et Lyon

- profilé creux en PVC avec tête no. 10 arrondie, autres formes de têtes sur demande
- haute qualité, résistance aux UV et à la lumière
- couleur blanche, autres couleurs sur demande
- **délai de livraison 2 semaines**

### lattes Paris

Réf. article	Dimension	Prix CHF
82200	6.0/2.5xLo 60cm	8.95
82201	6.0/2.5xLo 80cm	10.20
82202	6.0/2.5xLo100cm	10.95
82203	6.0/2.5xLo120cm	11.95

### lattes Lyon

Réf. article	Dimension	Prix CHF
82210	8.5/2.5xLo 60cm	9.25
82211	8.5/2.5xLo 80cm	10.65
82212	8.5/2.5xLo100cm	11.43
82213	8.5/2.5xLo120cm	12.52

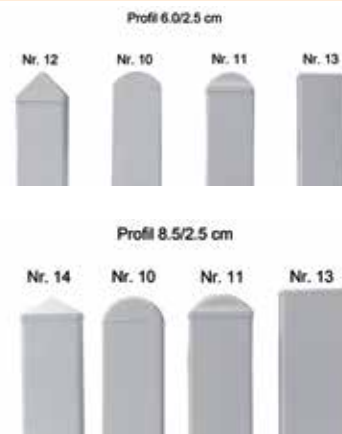

## Traverses pour clôture en PVC Paris et Lyon

- profilé creux en PVC, deux chapeaux d'extrémité incl.
- haute qualité, résistance aux UV et à la lumière
- couleur blanche, autres couleurs sur demande
- **délai de livraison 2 semaines**

Réf. article	Dimension	Prix CHF
82430	8.5/2.5xLo189cm	18.80

### traverse renforcé avec tube en acier

Réf. article	Dimension	Prix CHF
82431	8.5/2.5xLo189cm	46.10



tube en acier

## montants pour clôture en PVC Paris et Lyon

- profilé creux en PVC, capuchon pyramide incl., autres capuchons sur demande
- haute qualité, résistance aux UV et à la lumière
- couleur blanche, autres couleurs sur demande
- **délai de livraison 2 semaines**

Réf. article	Dimension	Prix CHF
82300	10.0/10.0xLo 60cm	20.25
82301	10.0/10.0xLo 80cm	24.70
82302	10.0/10.0xLo100cm	27.20
82303	10.0/10.0xLo120cm	30.65
82304	10.0/10.0xLo140cm	35.85
82305	10.0/10.0xLo160cm	44.50

### montant renforcé

Réf. article	Dimension	Prix CHF
82310	10.0/10.0xLo 60cm	25.95
82311	10.0/10.0xLo 80cm	32.85
82312	10.0/10.0xLo100cm	36.65
82313	10.0/10.0xLo120cm	42.05
82314	10.0/10.0xLo140cm	50.10
82315	10.0/10.0xLo160cm	63.50

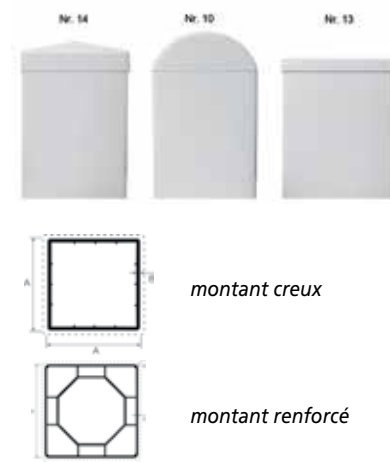

## Renforcement pour montants

- pour renforcement des montants
- galvanisé
- pour montant renforcé
- pour bétonner
- **délai de livraison 2 semaines**

Réf. article	Dimension	Prix CHF
82400	Lo 60cm	16.45
82401	Lo 80cm	22.00
82402	Lo100cm	25.10
82403	Lo120cm	29.45
82404	Lo140cm	36.00
82405	Lo160cm	46.85



## Vis

- pour la fixation des lattes
- inoxydable A2
- avec tête de lentille et bague d'étanchéité
- carton à 200 pces.
- **délai de livraison 1 semaine**

Réf. article	Dimension	Prix CHF
98510	4.5 x 45 mm TX25	74.00
98511	4.5 x 70 mm TX20	85.00





## Ancre broche pour montants

- galvanisé à chaud
- pour montant renforcé
- pour bétonner en évidement
- délai de livraison 2 semaines



Réf. article	Dimension	Prix CHF
82420	Ø7.0xLo50cm	30.35

## Ancre cheville pour montants

- galvanisé à chaud
- pour montant renforcé
- pour cheviller (trous Ø 1.05 cm)
- délai de livraison 2 semaines



Réf. article	Dimension	Prix CHF
82410	10.0/10.0xLo50cm	51.10

## Ferrures pour porte normalisée

- revêtu blanche
- délai de livraison 1 semaine



Réf. article	Prix CHF
00352	113.00

## Supports pour clôture

- aluminium ou acier, revêtu blanc
- délai de livraison 1 semaine

aluminium, 4 pcs.

Réf. article	Prix CHF
82440	26.40



acier, 1 pce.

Réf. article	Prix CHF
98604	5.60



## Clôture en lattes en aluminium

- lattes en aluminium carrées, deux côtes longitudinales arrondie
- distance entre des lattes 5.1 cm
- capuchon rond, emboîté
- avec rivets en alu montés sur les traverses
- traverses en acier U 4.0/2.0/0.5 cm galvanisés et revêtues, couleur RAL aux choix
- **grande durabilité**
- **possibilité d'avoir d'autres mesures**
- délai de livraison 5 semaines



Réf. article	Dimension	Prix/lm
47104	H 60cm	427.00
47106	H 80cm	462.00
47101	H100cm	499.00
47103	H120cm	546.00

## montants T en acier pour clôture en lattes en aluminium

- galvanisé et revêtement blanc, autres couleurs RAL sur demande
- **grande durabilité**
- **possibilité d'avoir d'autres mesures**
- délai de livraison 5 semaines



Réf. article	Dimension	pour clôtures	Prix CHF
16080	4.0/4.0/0.5xLo100cm	H 60cm	95.00
16081	4.0/4.0/0.5xLo120cm	H 80cm	99.00
16082	4.0/4.0/0.5xLo135cm	H100cm	103.00
16083	5.0/5.0/0.6xLo150cm	H120cm	148.00

## Porte en lattes en aluminium avec cadre en acier

- lattes en aluminium carrées, deux côtes longitudinales arrondie
- capuchon rond, emboîté et revêtu, couleur RAL aux choix
- résistant aux UV et ne se décolore pas
- cadre en acier U galvanisé et revêtu, couleur RAL aux choix
- complet avec ferrures galvanisés à chaud, gonds réglables, serrure avec clé ou section Kaba
- **grande durabilité**
- **possibilité d'avoir d'autres mesures**
- **délai de livraison 5 semaines**



sans poteaux, mentionner le genre de montants existant

Réf. article	Dimension	Prix CHF
47204	La 80-100xH50- 90cm	1'421.00
47205	La101-120xH50- 90cm	1'471.00
47206	La 80-100xH91-120cm	1'471.00
47207	La101-120xH91-120cm	1'565.00
52902	Plus-value en pente	130.00

avec montants T en acier 6.0/6.0cm

Réf. article	Dimension	Prix CHF
47208	La 80-100xH50- 90cm	1'609.00
47209	La101-120xH50- 90cm	1'641.00
47210	La 80-100xH91-120cm	1'647.00
47211	La101-120xH91-120cm	1'751.00
52902	Plus-value en pente	130.00



## Porte double en lattes en aluminium avec cadre en acier

- lattes en aluminium carrées, deux côtes longitudinales arrondie
- capuchon rond, emboîté et revêtu, couleur RAL aux choix
- résistant aux UV et ne se décolore pas
- cadre en acier U galvanisé et revêtu, couleur RAL aux choix
- ferrures galvanisés à chaud, gonds réglables, serrure avec clé ou section Kaba, verrou et douille de sol
- **grande durabilité**
- **possibilité d'avoir d'autres mesures**
- **délai de livraison 5 semaines**



sans poteaux, mentionner le genre de montants existant

Réf. article	Dimension	Prix CHF
47200	La200-300xH50- 90cm	2'793.00
47201	La200-300xH91- 120cm	2'887.00
52903	Plus-value en pente	270.00

avec montants T en acier 6.0/6.0cm

Réf. article	Dimension	Prix CHF
47202	La200-300xH50- 90cm	2'942.00
47203	La200-300xH91- 120cm	3'096.00
52903	Plus-value en pente	270.00

## Lattes en aluminium

- aluminium brut, revêtu, couleur RAL aux choix
- deux côtes longitudinales arrondies
- capuchon rond, emboîté
- **supplément pour quantité minimale jusqu'à Fr. 500.00: Fr. 100.00**
- **possibilité d'avoir d'autres mesures**
- **délai de livraison 5 semaines**



Réf. article	Dimension	Prix CHF
47000	6.0/2.0xLo 50cm	32.55
47001	6.0/2.0xLo 60cm	35.30
47002	6.0/2.0xLo 70cm	37.95
47003	6.0/2.0xLo 80cm	40.25
47004	6.0/2.0xLo 90cm	42.10
47005	6.0/2.0xLo100cm	44.95

Réf. article	Dimension	Prix CHF
47006	6.0/2.0xLo110cm	48.55
47007	6.0/2.0xLo120cm	50.95
47008	6.0/2.0xLo130cm	54.50
47009	6.0/2.0xLo140cm	58.10
47010	6.0/2.0xLo150cm	61.65
47510	Plus-value perçage	0.95

# Clôtures en métal



## Paroi en pierre élément de base

- système modulaire robuste
- personnalisable
- se composant de 2 grilles de clôture à double fils 6 x 8 mm, galvanisées à chaud, 2 colonnes de paroi, galvanisées à chaud, attaches universelles et entretoises inoxydables
- délai de livraison 1 semaine

Réf. article	Dimension	Hauteur paroi	Prix CHF
43984	La23xH103xLo250cm	160cm	749.00
43985	La23xH123xLo250cm	200cm	885.00
43986	La23xH143xLo250cm	200cm	940.00
43988	La23xH183xLo250cm	240cm	1'110.00
43989	La23xH203xLo250cm	260cm	1'258.00



## Paroi en pierre élément d'élargissement

- système modulaire robuste
- personnalisable
- se composant de 2 grilles de clôture à double fils 6 x 8 mm, galvanisées à chaud, 1 paroi, galvanisé à chaud, attaches universelles et entretoises inoxydables
- délai de livraison 1 semaine

Réf. article	Dimension	Hauteur paroi	Prix CHF
43974	La23xH103xLo250cm	160cm	532.00
43975	La23xH123xLo250cm	200cm	622.00
43976	La23xH143xLo250cm	200cm	677.00
43978	La23xH183xLo250cm	240cm	806.00
43979	La23xH203xLo250cm	260cm	909.00



## Support pour plantes grimpantes

- maillage 5.0 x 20 cm
- épaisseur de fil 6/8 mm
- soudé et galvanisé à chaud
- pour bétonner
- délai de livraison 1 semaine

Réf. article	Dimension	Hauteur support	Prix CHF
96434H	27/27xH180cm	120cm	218.00
96436H	27/27xH220cm	160cm	257.00
96438H	27/27xH260cm	200cm	312.00





## Grilles de clôture à double fils type L

- fils verticaux Ø 5 mm, fils horizontaux Ø 6 mm
- maillage 5.0 x 20 cm
- galvanisé ou revêtu
- délai de livraison 1 semaine



### galvanisé

Réf. article	Dimension	Prix CHF
93634H	B200xH83cm	59.00
91342H	B200xH103cm	72.00
91343H	B200xH123cm	85.00

### revêtu, RAL 6005 vert

Réf. article	Dimension	Prix CHF
92777H	B200xH83cm	59.00
91350H	B200xH103cm	72.00
91351H	B200xH123cm	85.00

### revêtu, RAL 7016 anthracite

Réf. article	Dimension	Prix CHF
92778H	B200xH83cm	59.00
91974H	B200xH103cm	72.00
91975H	B200xH123cm	85.00

## Porte pour grilles de clôture à double fils type L

- porte simple, incl. poteaux 5.0 x 5.0 cm
- fils verticaux Ø 5 mm, fils horizontaux Ø 6 mm
- maillage 5.0 x 20 cm
- incl. accessoires complets, avec serrure, sans cylindre profilé
- galvanisé ou revêtu
- délai de livraison 1 semaine



### galvanisé

Réf. article	Dimension	Prix CHF
95867H	B100xH80cm	315.00
92150H	B100xH100cm	335.00
92151H	B100xH120cm	385.00

### revêtu, RAL 6005 vert

Réf. article	Dimension	Prix CHF
92794H	B100xH80cm	295.00
92152H	B100xH100cm	305.00
92153H	B100xH120cm	335.00

### revêtu, RAL 7016 anthracite

Réf. article	Dimension	Prix CHF
92795H	B100xH80cm	295.00
92154H	B100xH100cm	305.00
92155H	B100xH120cm	335.00

## Poteaux pour grilles de clôture à double fils type L

- incl. capuchon, serrage de support, vis et accessoires emballés dans le poteaux
- longueur de poteau 120cm pour matre 83cm, 150cm pour H103 cm, 175cm pour H123 cm
- galvanisé ou revêtu
- délai de livraison 1 semaine



### Casquette solaire à LED

Réf. article	Prix CHF
98556H	46.00



poteaux carrés

poteaux d'angles

### poteaux carrés, galvanisés

Réf. article	Dimension	Prix CHF
95861H	4/4xL120cm	29.00
91497H	4/4xL150cm	31.00
91498H	4/4xL175cm	35.00

### poteaux carrés, RAL 6005 vert

Réf. article	Dimension	Prix CHF
92771H	4/4xL120cm	30.00
91502H	4/4xL150cm	32.00
91503H	4/4xL175cm	36.00

### poteaux carrés, RAL 7016 anthracite

Réf. article	Dimension	Prix CHF
92772H	4/4xL120cm	30.00
91976H	4/4xL150cm	32.00
91977H	4/4xL175cm	36.00

### poteaux d'angles, galvanisés

Réf. article	Dimension	Prix CHF
95864H	5/5xL120cm	42.00
91499H	5/5xL150cm	47.00
91500H	5/5xL175cm	52.00

### poteaux d'angles, RAL 6005 vert

Réf. article	Dimension	Prix CHF
92792H	5/5xL120cm	42.00
91504H	5/5xL150cm	47.00
91505H	5/5xL175cm	52.00

### poteaux d'angles, RAL 7016 anthracite

Réf. article	Dimension	Prix CHF
92793H	5/5xL120cm	42.00
91978H	5/5xL150cm	47.00
91979H	5/5xL175cm	52.00

## Base de montage

- à boulon des poteaux carrés et poteaux d'angles
- plaque de base 10 x 10 cm
- galvanisé
- délai de livraison 1 semaine

### pour poteaux carrés

Réf. article	Prix CHF
91826H	17.00

### pour poteaux d'angles

Réf. article	Prix CHF
91827H	19.00



poteaux carrés



poteaux d'angles

## Grilles de clôture à double fils type S fort

- fils verticaux +/- Ø 6 mm, fils horizontaux +/- Ø 8 mm
- maillage 5.0 x 20 cm
- couleur RAL sur demande

galvanisé à chaud, délai 1 semaine

Réf. article	Dimension	Prix CHF
91411H	La250xH 83cm	99.00
78973H	La250xH103cm	119.00
78806H	La250xH123cm	139.00
78794H	La250xH143cm	159.00
78807H	La250xH163cm	179.00
78795H	La250xH183cm	198.00
78796H	La250xH203cm	218.00

rêvetu anthracite,  
délai H103/123cm 1 semaine, autres 5-6 semaines

Réf. article	Dimension	Prix CHF
92280H	La250xH 83cm	119.00
91695H	La250xH103cm	132.00
95075H	La250xH123cm	154.00
95076H	La250xH143cm	189.00
92281H	La250xH163cm	214.00
92282H	La250xH183cm	236.00
92283H	La250xH203cm	259.00



## Porte pour grilles de clôture à double fils type S fort

- cadre 6.0 x 4.0 cm
- incl. poteaux, poignée ensemble en aluminium, serrure à encastrer Locinox (cylindre profilé préparé)
- connexion de clôture des deux côtés, incl. supports en acier inoxydable pour visser
- couleur RAL sur demande

galvanisé à chaud, délai 1 semaine

Réf. article	Dimension	Prix CHF
93765H	La100xH 80cm	675.00
93768H	La100xH100cm	698.00
93771H	La100xH120cm	735.00
93774H	La100xH140cm	794.00
96353H	La100xH160cm	842.00
93780H	La100xH180cm	978.00
93783H	La100xH200cm	1'019.00

rêvetu anthracite,  
délai H100/120cm 1 semaine, autres 5-6 semaines

Réf. article	Dimension	Prix CHF
93763H	La100xH 80cm	794.00
93766H	La100xH100cm	825.00
93769H	La100xH120cm	869.00
93772H	La100xH140cm	945.00
96242H	La100xH160cm	1'005.00
93781H	La100xH180cm	1'163.00
93781H	La100xH200cm	1'219.00



## Poteaux pour grilles de clôture à double fils type S fort

- avec capuchon en aluminium et fixations en PVC
- incl. bague de recouvrement et vis
- couleur RAL sur demande

galvanisé à chaud, délai 1 semaine

Réf. article	Dimension	pour clôtures	Prix CHF
96556H	6/4/0.2xLo130cm	H 83cm	54.50
96562H	6/4/0.2xLo160cm	H103cm	63.00
96568H	6/4/0.2xLo180cm	H123cm	71.00
96574H	6/4/0.2xLo200cm	H143cm	79.00
96580H	6/4/0.2xLo220cm	H163cm	88.00
96586H	6/4/0.2xLo240cm	H183cm	96.00
96592H	6/4/0.2xLo260cm	H203cm	105.00

rêvetu anthracite  
délai H103/123cm 1 semaine, autres 5-6 semaines

Réf. article	Dimension	pour clôtures	Prix CHF
96552H	6/4/0.2xLo130cm	H 83cm	55.50
96558H	6/4/0.2xLo160cm	H103cm	64.50
96564H	6/4/0.2xLo180cm	H123cm	72.00
96570H	6/4/0.2xLo200cm	H143cm	79.50
96576H	6/4/0.2xLo220cm	H163cm	88.50
96582H	6/4/0.2xLo240cm	H183cm	96.00
96588H	6/4/0.2xLo260cm	H203cm	103.00



## Bandes de protections du visage

- PVC, paquet à 10 pces.
- autres couleurs sur demande
- délai de livraison 1 semaine

gris

Réf. article	Dimension	Prix/paquet
46060	La19xLo252cm	89.00

vert

Réf. article	Dimension	Prix/paquet
46061	La19xLo252cm	89.00

anthracite

Réf. article	Dimension	Prix/paquet
46062	La19xLo252cm	89.00

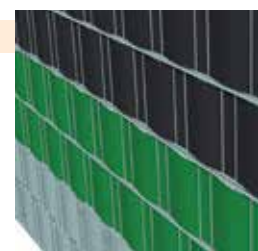

## Treillage ornemental

- fil de fer, enrobé vert
- mailles 9 x 15 cm
- délai de livraison 1 semaine

Réf. article	Dimension	Prix CHF
76828H	H40xLo1000cm	38.00
76830H	H65xLo1000cm	48.00



## Treillage de jardin

- fil de fer Ø 2.2 mm, enrobé vert ou anthracite
- mailles 5 x 10 cm
- délai de livraison 1 semaine

### enrobé vert

Réf. article	Dimension	Prix CHF
92436H	H 80xLo1000cm	49.00
92085H	H 80xLo2500cm	113.00
92435H	H100xLo1000cm	57.00
92086H	H100xLo2500cm	123.00
92445H	H120xLo1000cm	65.00
92087H	H120xLo2500cm	143.00

### enrobé anthracite

Réf. article	Dimension	Prix CHF
96258H	H 80xL1000cm	49.00
96257H	H 80xL2500cm	113.00
96260H	H100xL1000cm	53.00
96259H	H100xL2500cm	123.00



## Treillis hexagonal

- fil de fer galvanisé ou enrobé vert
- délai de livraison 1 semaine

### galvanisé

Réf. article	Dimension	Mailles	Prix CHF
76546H	H 50xLo1000cm	25x0.8mm	19.00
76548H	H100xLo1000cm	25x0.8mm	58.90
97437H	H 50xLo 300cm	13x0.7mm	21.15
97439H	H 50xLo500cm	20x0.7mm	24.15
76539H	H100xLo2500cm	20x0.7mm	63.00
97438H	H150xLo2500cm	20x0.7mm	98.00

### enrobé vert

Réf. article	Dimension	Mailles	Prix CHF
76689H	H 50xLo1000cm	25x1.0mm	17.50
76691H	H100xLo1000cm	25x1.0mm	31.00
76684H	H 50xLo1000cm	13x1.0mm	19.00



## Treillage soudé par points

- galvanisé ou revêtu vert
- mailles 1.27 x 1.27 cm
- délai de livraison 1 semaine

### galvanisé

Réf. article	Dimension	Mailles	Prix CHF
76745H	H 50xL 500cm	12.7x1.05mm	28.00
76743H	H100xL500cm	12.7x1.05mm	45.00
76746H	H 50xL 500cm	19x1.05mm	15.00

### revetü vert

Réf. article	Dimension	Mailles	Prix CHF
76877H	H 50xL 500cm	12.7x0.9mm	28.00
76878H	H100xL500cm	12.7x0.9mm	45.00
76879H	H 50xL 500cm	19x1.1mm	26.00





## Treillis en fil métallique diagonal

- fil de fer galvanisé ou enrobé vert
- fil métallique Ø 2.2 mm galvanisé, Ø 2.8 mm enrobé vert ou anthracite
- mailles 5 x 5 cm
- délai de livraison 1 semaine



### galvanisé

Réf. article	Dimension	Prix CHF
92404H	H 80xLo1000cm	63.00
92405H	H 80xLo2500cm	149.00
92406H	H100xLo1000cm	77.50
92407H	H100xLo2500cm	186.00
92408H	H120xLo1000cm	92.00
92409H	H120xLo2500cm	222.00
92478H	H150xLo1000cm	119.00
92476H	H150xLo2500cm	279.00

### enrobé vert

Réf. article	Dimension	Prix CHF
92410H	H 80xLo1250cm	63.00
76013H	H 80xLo2500cm	119.00
92411H	H100xLo1250cm	78.00
76014H	H100xLo2500cm	149.00
92412H	H120xLo1250cm	93.00
92413H	H120xLo2500cm	178.00
92479H	H150xLo1250cm	116.00
76016H	H150xLo2500cm	228.00

### enrobé anthracite

Réf. article	Dimension	Prix CHF
96419H	H 80xL2500cm	120.00
96410H	H100xL2500cm	78.00
96411H	H120xL2500cm	149.00
96445H	H100xL1250cm	93.00
96442H	H120xL1250cm	178.00

## Porte

- treillage 5.0 x 5.0 cm
- serrure avec clé
- deux poteaux tubulaires Ø 6.0 cm
- délai de livraison 1 semaine



### galvanisé

Réf. article	Dimension	Prix CHF
92385H	La100xH 80cm	298.00
92386H	La100xH100cm	332.00
92439H	La100xH120cm	351.00
92444H	La100xH150cm	398.00

### revêtu vert

Réf. article	Dimension	Prix CHF
91749H	La100xH 80cm	298.00
91611H	La100xH100cm	332.00
92427H	La100xH120cm	351.00
91735H	La100xH150cm	398.00

### revêtu anthracite

Réf. article	Dimension	Prix CHF
94235H	La100xH 80cm	298.00
93240H	La100xH100cm	332.00
96418H	La100xH120cm	351.00

## Poteaux tubulaires

- capuchon et support de fil tendeur en PVC
- délai de livraison 1 semaine



### galvanisé

Réf. article	Dimension	Prix CHF
92668H	Ø4.0xL120cm	19.50
92669H	Ø4.0xL150cm	21.10
92670H	Ø4.0xL170cm	23.50
92440H	Ø4.0xL200cm	26.90

### revêtu vert

Réf. article	Dimension	Prix CHF
92671H	Ø4.0xLo120cm	19.50
91280H	Ø4.0xLo150cm	21.10
92673H	Ø4.0xLo170cm	23.50
78396H	Ø4.0xLo200cm	26.50

### revêtu anthracite

Réf. article	Dimension	Prix CHF
94234H	Ø4.0xLo120cm	19.50
93234H	Ø4.0xLo150cm	21.10
96417H	Ø4.0xLo170cm	23.50

## Piquets allround

- Piquets vert avec cache spécial
- délai de livraison 1 semaine

### vert

Réf. article	Dimension	Prix CHF
91620H	Ø1.8xL100cm	4.90
91614H	Ø1.8xL125cm	6.00
91615H	Ø1.8xL150cm	6.70

### anthracite

Réf. article	Dimension	Prix CHF
96819H	Ø1.8xL100cm	4.90
96820H	Ø1.8xL125cm	6.00
96821H	Ø1.8xL150cm	6.70



## Etats bruts

- incl. capuchon et bride de fixation Ø 4.0 cm
- délai de livraison 1 semaine



### galvanisé

Réf. article	Dimension	Prix CHF
92674H	Ø3.4xLo120cm	17.60
92675H	Ø3.4xLo150cm	19.90
92676H	Ø3.4xLo175cm	23.90
92441H	Ø3.4xLo200cm	24.90

### revêtu vert

Réf. article	Dimension	Prix CHF
92677H	Ø3.4xLo120cm	17.60
92678H	Ø3.4xLo150cm	19.90
92679H	Ø3.4xLo175cm	23.90
91251H	Ø3.4xLo200cm	24.90

### revêtu anthracite

Réf. article	Dimension	Prix CHF
94236H	Ø4.0xLo120cm	17.60
93237H	Ø4.0xLo150cm	19.90
93238H	Ø4.0xLo175cm	23.90

## Pied de fixation

- à cheviller
- galvanisé
- délai de livraison 1 semaine

### pour poteaux Ø 4.0 cm

Réf. article	Prix CHF
92821H	6.20

### pour étais Ø 3.4 cm

Réf. article	Prix CHF
92819H	9.90

### pour étais Ø 4.0 cm

Réf. article	Prix CHF
96444H	9.90



## Fil de tension

- fil galvanisé en anneau à environ 50 m
- fil plastifié vert ou anthracite Ø 3.1 mm, en anneau à environ 55 m
- délai de livraison 1 semaine

### galvanisé

Artikelnr.	Dimension	Prix CHF
99675H	Ø 2.0 mm	9.00
92432H	Ø 2.8 mm	15.80

### plastifié vert

Réf. article	Prix CHF
74326H	9.90



### plastifié anthracite

Réf. article	Prix CHF
92725H	13.80



## Support de fil de tension

- avec vis pour poteaux tubulaires Ø 4.0 et 6.0 cm
- set à 3 pce.
- délai de livraison 1 semaine

### gris

Réf. article	Prix CHF
92687H	2.50

### vert

Réf. article	Prix CHF
92688H	2.50

### noir

Réf. article	Prix CHF
96817H	2.50



## Fil d'attache

- inoxydable (bobine) ou anthracite (en anneau)
- délai de livraison 1 semaine

bobine 50 m



bobine 75 m

Réf. article	Dimension		Prix CHF
46030	Ø0.9mmxL50m	inoxydable	38.00
46036	Ø1.2mmxL75m	inoxydable	51.50
92723H	Ø2.0mmxL50m	anthracite	5.50

## Agrafes pour grillage

- blister à 200 pce.
- délai de livraison 1 semaine



### galvanisé

Réf. article	Prix CHF
08801H	18.70

### revêtu vert

Réf. article	Prix CHF
08802H	20.50

### pince de montage

Réf. article	Prix CHF
7313464 68100 9	45.00



## Tendeur de fil

- taille 2 (env. 10 cm de long)
- set à 3 pce.
- délai de livraison 1 semaine



galvanisé

Réf. article	Prix CHF
92433H	3.40

anthracite

Réf. article	Prix CHF
96816H	3.90

vert

Réf. article	Prix CHF
92434H	3.90

## Bobine de fil

- Bobine de fil à 25m
- délai de livraison 1 semaine



galvanisé

Réf. art.		Prix CHF
92428H	Ø0.7mm/100m	4.90
92429H	Ø1.25mm/25m	4.20

vert

Réf. art.		Prix CHF
92430H	Ø1.25mm/50m	4.30
92431H	Ø1.6mm/25m	4.10

## Capuchon de remplacement

- pour poteaux tubulaires Ø 4.0 cm
- set à 2 pce.
- délai de livraison 1 semaine



gris

Réf. art.		Prix CHF
92690H	Ø4.0	1.60
92780H	Ø6.0	2.40

vert

Réf. art.		Prix CHF
92689H	Ø4.0	1.60
93114H	Ø6.0	2.40

noir

Réf. art.		Prix CHF
93251H	Ø4.0	1.60
93252H	Ø6.0	2.40

## Capuchon de remplacement

- pour étais bruts Ø 3.4 cm
- set à 2 pce.
- délai de livraison 1 semaine



gris

Réf. article	Prix CHF
92692H	1.60

vert

Réf. article	Prix CHF
92691H	1.60

## Bride de rechange

- pour poteaux tubulaires Ø 4.0 et 6.0 cm
- set à 2 pce.
- délai de livraison 1 semaine



galvanisé

Réf. article	Dimension	Prix CHF
92693H	Ø4.0cm	5.20
92786H	Ø6.0cm	6.50

vert

Réf. article	Dimension	Prix CHF
92694H	Ø4.0cm	4.80
93115H	Ø6.0cm	5.70

anthracite

Réf. article	Dimension	Prix CHF
93247H	Ø4.0cm	4.80
93249H	Ø6.0cm	5.70

## Barre de tension

- délai de livraison 1 semaine

gris

Réf. article	Dimension	Prix CHF
92421H	Ø0.8xLo 85cm	3.70
92422H	Ø0.8xLo105cm	4.40
92423H	Ø0.8xLo130cm	5.50

vert

Réf. article	Dimension	Prix CHF
92424H	Ø0.8xLo 85cm	3.70
92425H	Ø0.8xLo105cm	4.40
92426H	Ø0.8xLo130cm	5.50

anthracite

Réf. article	Dimension	Prix CHF
94237H	Ø0.6xLo 85cm	3.60
93244H	Ø0.6xLo105cm	4.10
93245H	Ø0.6xLo130cm	5.10

## Collier à crochet pour barres de tension

- set à 2 pce.
- délai de livraison 1 semaine



galvanisé

Réf. article	Dimension	Prix CHF
93108H	Ø4.0cm	5.90
93110H	Ø6.0cm	6.90

vert

Réf. article	Dimension	Prix CHF
93107H	Ø4.0cm	5.90
93109H	Ø6.0cm	6.90

anthracite

Réf. article	Dimension	Prix CHF
93248H	Ø4.0cm	5.90
93250H	Ø6.0cm	6.90

## Fil de fer barbelé

- acier Ø 1.6 mm galvanisé
- rouleau de 100 m
- délai de livraison 1 semaine



Réf. article	Prix CHF
74724H	59.00

## Agrafes

- galvanisé
- taille 3.2 cm 1 kg env. 320 pce., taille 4.0 cm 1 kg env. 150 pce.
- délai de livraison 1 semaine

Réf. article	Dimension	Prix/kg
46013	Ø0.31xLo3.2cm	49.50
46014	Ø0.40xLo4.0cm	47.50





## Clôture en métal Hambourg

- grille frontale avec débord
- tube carré 2.5x2.5cm (torsadé), traverse 5.0x2.5cm
- distance entre les barres env. 15cm, à partir d'une hauteur de clôture de 180cm, barre abaissée pointue
- surface galvanisée et revêtue par poudre anthracite (similaire à RAL 7016)
- **délai de livraison env. 10 semaines**

Réf. article	Dimension	Prix CHF
44600	La200xH 75cm	468.00
44601	La200xH100cm	521.00
44602	La200xH125cm	635.00



## Clôture en métal Brême

- grille frontale sans débord
- tube carré 2.5x2.5cm (torsadé), traverse 5.0x2.5cm, distance entre les barreaux env. 15cm
- surface galvanisée et revêtue par poudre anthracite (similaire à RAL 7016)
- **délai de livraison env. 10 semaines**

Réf. article	Dimension	Prix CHF
44700	La100xH 75cm	468.00
44701	La100xH100cm	521.00
44702	La100xH125cm	635.00

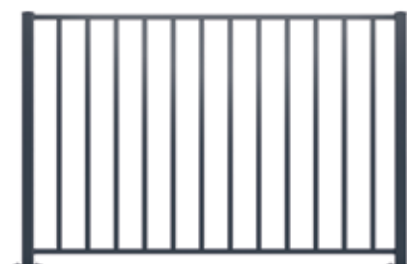

les poteaux doivent être commandés séparément

## Porte pour clôture en métal Hambourg & Brême

- 1 vantail pour clôture en treillis frontal
- poteau de porte 8.0x8.0cm, paumelles de porte 4D, serrure Locinox et accessoires, sans raccordement à la clôture
- cadre de porte 5.0x5.0x0.2cm
- surface galvanisée et revêtue par poudre anthracite (similaire à RAL 7016)
- **indiquez le sens d'ouverture s.v.p.**
- **délai de livraison env. 10 semaines**

### avec débord

Réf. article	Dimension	Prix CHF
44650	La100xH 80cm	1'467.00
44651	La100xH100cm	1'525.00
44652	La100xH125cm	1'625.00

### sans débord

Réf. article	Dimension	Prix CHF
44750	La100xH 80cm	1'467.00
44751	La100xH100cm	1'525.00
44752	La100xH125cm	1'625.00



## Montants pour clôture en métal Hambourg & Brême

- 6.0x6.0cm y compris capuchon en plastique (capuchon en aluminium contre supplément)
- sans support de fixation en plastique
- surface galvanisée et revêtue par poudre anthracite (similaire à RAL 7016)
- **indiquez le sens d'ouverture s.v.p.**
- **possibilité d'avoir d'autres mesures et versions spéciales**
- **délai de livraison env. 10 semaines**

### avec semelle

Réf. article	Dimension	Prix CHF
18600	6.0/6.0xH 82cm	139.00
18601	6.0/6.0xH102cm	149.00
18602	6.0/6.0xH127cm	166.00

### sans semelle, pour bétonner

Réf. article	Dimension	Prix CHF
18610	6.0/6.0xH120cm	79.00
18611	6.0/6.0xH150cm	85.00
18612	6.0/6.0xH180cm	89.00



## Support pour clôture en métal Hambourg & Brême

- **délai de livraison env. 10 semaines**

### standard

Réf. article	kit de fixation	Prix CHF
18900	kit pour poteau central	13.50
18901	kit pour poteau d'angle	9.00
18902	kit pour poteau d'extrémité	6.00

### spécial

Réf. article	kit de fixation	Prix CHF
18903	support plastique pour poteau d'extrémité avec tige de fixation à ressort (réparation)	18.00
18904	raccord d'extrémité variable pour cadre 5.0x2.5cm	9.00



# Poteaux Tiges Mini-palissades Bordures Mini-clôture en lattes



## Poteaux en épicéa imprégné verdâtre

- fraisés cylindriques, chanfreinés, pointus
- à partir de Ø 7.0 cm perforés
- épicéa commun de CH/DE/EE/BY, imprégné verdâtre sous pression et sous vide
- délai de livraison 1 semaine



Réf. article	Dimension	Prix CHF
00109	Ø 3.0xLo125cm	3.90
00110	Ø 3.0xLo150cm	4.65
00111	Ø 3.4xLo175cm	5.70
00112	Ø 3.4xLo200cm	6.40
00107	Ø 4.0xLo125cm	5.15
00108	Ø 4.0xLo150cm	5.50
00106	Ø 4.0xLo250cm	9.95
00113	Ø 4.5xLo175cm	7.35
00114	Ø 4.5xLo200cm	7.80
00306	Ø 4.5xLo225cm	9.75
00141	Ø 5.5xLo125cm	6.90
00142	Ø 5.5xLo150cm	7.90
00143	Ø 5.5xLo175cm	9.25
00128	Ø 5.5xLo200cm	9.75
00122	Ø 5.5xLo250cm	12.75
00127	Ø 7.0xLo125cm	8.50
autres poteaux sur demande		

Réf. article	Dimension	Prix CHF
00119	Ø 7.0xLo150cm	9.90
00116	Ø 7.0xLo175cm	11.50
00117	Ø 7.0xLo200cm	13.20
00124	Ø 7.0xLo225cm	15.10
00125	Ø 7.0xLo250cm	16.15
23451	Ø 7.0xLo275cm	18.40
00130	Ø 7.0xLo300cm	19.60
24151	Ø 8.5xLo125cm	10.55
24201	Ø 8.5xLo150cm	12.75
24251	Ø 8.5xLo175cm	15.00
24301	Ø 8.5xLo200cm	16.80
25251	Ø10.0xLo175cm	17.85
25301	Ø10.0xLo200cm	21.95
25351	Ø10.0xLo225cm	26.20
25401	Ø10.0xLo250cm	27.20
25451	Ø10.0xLo275cm	31.90
autres poteaux sur demande		



## Poteaux en épicéa naturel

- fraisés cylindriques, chanfreinés, pointus
- à partir de Ø 7.0 cm perforés
- épicéa commun de CH/DE/EE/BY, naturel, non traité
- délai de livraison 1 semaine



Réf. article	Dimension	Prix CHF
00302	Ø 3.0xLo150cm	4.45
00303	Ø 3.4xLo175cm	5.45
00304	Ø 3.4xLo200cm	6.10
21152	Ø 4.0xLo125cm	4.80
21202	Ø 4.0xLo150cm	5.15
21252	Ø 4.5xLo175cm	6.85
21302	Ø 4.5xLo200cm	7.30
autres poteaux sur demande		

Réf. article	Dimension	Prix CHF
22202	Ø 5.5xLo150cm	7.25
22252	Ø 5.5xLo175cm	7.95
22302	Ø 5.5xLo200cm	8.30
22402	Ø 5.5xLo250cm	11.70
23302	Ø 7.0xLo200cm	11.70
23402	Ø 7.0xLo250cm	14.30
23502	Ø 7.0xLo300cm	17.35
autres poteaux sur demande		



## Poteaux en épicéa imprégné brun

- fraisés cylindriques, chanfreinés, pointus
- à partir de Ø 7.0 cm perforés
- épicéa commun de CH/DE/EE/BY, imprégné brun sous pression et sous vide
- délai de livraison 1 semaine



Réf. article	Dimension	Prix CHF
00201	Ø 8.5xLo125cm	10.80
00202	Ø 8.5xLo150cm	13.05
00203	Ø 8.5xLo175cm	15.35
00224	Ø 8.5xLo190cm	17.15
00310	Ø 8.5xLo200cm	17.15
00311	Ø 8.5xLo225cm	20.35
00312	Ø 8.5xLo250cm	21.90
00126	Ø10.0xLo100cm	11.55
00204	Ø10.0xLo125cm	13.10
00132	Ø10.0xLo140cm	15.95
00208	Ø10.0xLo150cm	15.95
autres poteaux sur demande		

Réf. article	Dimension	Prix CHF
00205	Ø10.0xLo160cm	18.25
00207	Ø10.0xLo175cm	18.25
00206	Ø10.0xLo200cm	22.45
25350	Ø10.0xLo225cm	26.80
25400	Ø10.0xLo250cm	27.85
25450	Ø10.0xLo275cm	32.65
26250	Ø12.0xLo175cm	24.90
26300	Ø12.0xLo200cm	29.05
26350	Ø12.0xLo225cm	33.05
26400	Ø12.0xLo250cm	36.15
26450	Ø12.0xLo275cm	41.70
autres poteaux sur demande		

## Poteaux en mélèze

- sciés, chanfreinés en haut et côtés longitudinales, pointus
- mélèze d'Europe de CH/DE/AT/CZ, imprégné brun sous pression et sous vide
- grande durabilité
- délai de livraison 1 semaine



Réf. article	Dimension	Prix CHF
70100	8/10xLo100cm	19.55
00101	8/10xLo125cm	22.50
00102	8/10xLo140cm	25.40
00291	8/10xLo150cm	27.05
70219	8/10xLo160cm	29.10
70250	8/10xLo175cm	31.55
70270	8/10xLo190cm	34.40
70300	8/10xLo200cm	36.50
70350	8/10xLo225cm	41.60
autres poteaux sur demande		

Réf. article	Dimension	Prix CHF
71150	10/10xLo125cm	27.05
71190	10/10xLo140cm	28.65
71200	10/10xLo150cm	32.10
00281	10/10xLo175cm	37.10
00282	10/10xLo200cm	42.45
71350	10/10xLo225cm	49.40
71400	10/10xLo250cm	53.70
71450	10/10xLo275cm	59.30
71500	10/10xLo300cm	63.95
autres poteaux sur demande		

## Poteaux en chêne

- sciés, chanfreinés en haut et côtés longitudinales, pointus
- chêne de CH/DE, imprégné brun sous pression et sous vide
- grande durabilité
- délai de livraison 1 semaine

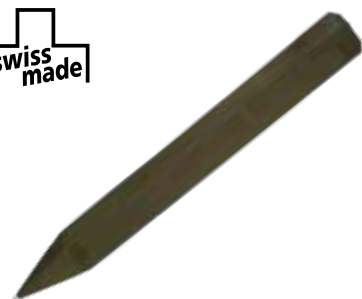

Réf. article	Dimension	Prix CHF
00367	5/5xL60cm	6.90
00368	5/5xL80cm	8.35
00369	5/5xL100cm	9.70
73200	8/10xL150cm	52.50
73250	8/10xL175cm	59.60
73300	8/10xL200cm	66.70
autres poteaux sur demande		



## Tiges pour tomates

- sciées, chanfreinées, appointées
- épicéa commun de CH, naturel, non traité, certifié FSC
- **délai de livraison 1 semaine**

Réf. article	Dimension	Prix CHF
20997	3/3xLo150cm	3.70



## Tiges pour haricots

- avec écorce, appointées
- épicéa commun de DE, naturel, non traité
- **délai de livraison 1 semaine**

Réf. article	Dimension	Prix CHF
20957	Lo275cm	5.50



## Bâtons pour plantes

- carrés, sciés, pas chanfreinés, pointus
- mélèze d'Europe de PL, naturel, non traité, certifié FSC
- **délai de livraison 1 semaine**

Réf. article	Dimension	Prix CHF
92002	2.0/2.0xLo120cm	1.90
92012	2.0/2.0xLo150cm	2.10
92022	2.0/2.0xLo180cm	2.40



## Poteaux carrés en robinier/acacia

- carrés, sciés, pointus
- robinier de BG, naturel, non traité
- **grande durabilité**
- **Attention: fibres du bois tordans, poussance sauvage, bois tend vers fissures et distorsion**
- partiellement grisé et moisissure de surface, présence possible d'écorce et de liber
- **délai de livraison 1 semaine**

Réf. article	Dimension	Prix CHF
78300	6/6xLo150cm	9.80
78322	6/6xLo175cm	11.50
78302	6/6xLo200cm	13.20
78242	8/10xLo150cm	23.50
78252	8/10xLo175cm	28.60
78312	8/10xLo200cm	31.20
78402	8/10xLo250cm	41.00
78882	10/10xLo200cm	39.00
78892	10/10xLo250cm	51.20



## Poteaux en robinier/acacia

- rond écorcé, pointus
- robinier de BG, naturel, non traité
- **grande durabilité**
- **Attention: fibres du bois tordans, poussance sauvage, bois tend vers fissures et distorsions**
- partiellement grisé et moisissure de surface, présence possible d'écorce et de liber
- **délai de livraison 1 semaine**

Réf. article	Dimension	Prix CHF
78502	Ø4-8xL160cm	8.60
78512	Ø4-8xL180cm	9.80
78522	Ø7-11xL200cm	15.50
78532	Ø7-11xL250cm	27.50



### ciés ronds, écorcé, pointus

Réf. article	Dimension	Prix CHF
78022*	Ø7-11xLo200cm	12.00

## Poteaux en châtaignier

- écorcé, pointu d'un côté
- châtaignier de FR, naturel, non traité
- **grande durabilité**
- **délai de livraison 1 semaine**

Réf. article	Dimension	Prix CHF
78901	Ø4-8xLo150cm	12.80
78904	Ø4-8xLo175cm	13.90
78902	Ø7-11xLo200cm	19.70
78903	Ø7-11xLo250cm	28.40



## Poteaux en épicéa

- cœur refendus, sciés, pointus
- épicéa commun de CH, naturel, non traité
- **délai de livraison 1 semaine**

Réf. article	Dimension	Prix CHF
20907	5/5xLo 50cm	3.80
20917	5/5xLo 75cm	4.50
20927	5/5xLo100cm	5.30
20937	5/5xLo125cm	6.55
20967	5/5xLo150cm	8.05
20977	8/8xLo150cm	17.80
20987	8/8xLo175cm	20.25



## Bois ronds de palissades

- fraisés cylindriques, un côté chanfreiné, perforés
- épicéa commun de CH/DE/EE/BY, imprégné brun ou verdâtre sous pression et sous vide
- délai de livraison 1 semaine



### imprégné verdâtre

Réf. article	Dimension	Prix CHF
05101	Ø10xLo100cm	11.30
05151	Ø10xLo125cm	12.80
05201	Ø10xLo150cm	15.60
05251	Ø10xLo175cm	17.85
05301	Ø10xLo200cm	22.45
05351	Ø10xLo225cm	26.80
00176	Ø10xLo250cm	27.85
06101	Ø12xLo100cm	16.00
06151	Ø12xLo125cm	18.05
06201	Ø12xLo150cm	20.90
06251	Ø12xLo175cm	24.25
06301	Ø12xLo200cm	28.30
06351	Ø12xLo225cm	32.20
06401	Ø12xLo250cm	35.25

### imprégné brun

Réf. article	Dimension	Prix CHF
05100	Ø10xLo100cm	11.55
05150	Ø10xLo125cm	13.10
05200	Ø10xLo150cm	15.95
05250	Ø10xLo175cm	18.25
00174	Ø10xLo200cm	22.45
00175	Ø10xLo225cm	26.80
05400	Ø10xLo250cm	27.85
00471	Ø12xLo100cm	16.40
00472	Ø12xLo125cm	18.50
00473	Ø12xLo150cm	21.45
00474	Ø12xLo175cm	24.90
00475	Ø12xLo200cm	29.05
00476	Ø12xLo225cm	33.05
00477	Ø12xLo250cm	36.15

## Barres de glissement

- fraisés cylindriques, des deux côtés chanfreinés, perforés
- d'un côté avec perçage pour blocage
- par barre de glissement un étrier de glissement avec ardillon et deux étriers de glissement sans ardillon nécessaire
- épicéa commun de CH/DE/EE/BY, imprégné brun ou verdâtre sous pression et sous vide
- délai de livraison 1 semaine



### imprégné verdâtre

Réf. article	Dimension	Prix CHF
09033	Ø8.5xLo300cm	38.25
09032	Ø8.5xLo400cm	50.30
09031	Ø8.5xLo500cm	57.40

### imprégné brun

Réf. article	Dimension	Prix CHF
00461	Ø8.5xLo300cm	38.25
00462	Ø8.5xLo400cm	50.30
09030	Ø8.5xLo500cm	57.40

## Etrier de glissement

- pour barres de glissement Ø 8.5 und 10.0 cm, inox
- délai de livraison 1 semaine

### avec ardillon

Réf. article	Prix CHF
00452	52.00

### sans ardillon

Réf. article	Prix CHF
00451	29.00



## Mini-palissades

- appointées, chanfreinées
- pin commun de PL, imprégné verdâtre, certifié FSC
- délai de livraison 1 semaine

Réf. article	Dimension	Prix CHF
22008	Ø6xLo30cm	1.90
22018	Ø6xLo50cm	2.40
24008	Ø8xLo50cm	3.30
24058	Ø8xLo75cm	4.30



## Bordure ronde

- appointées
- reliées avec fils enrobés en PVC et des clips en acier inoxydables
- pin commun de PL, imprégné verdâtre, certifié FSC
- **délai de livraison 1 semaine**

Réf. article	Dimension	Prix CHF
93908	Ø6.2xH30xLo80cm	18.00



## Bordure demi-ronde

- en bois demi-ronds, chanfreinées ou biseautées
- reliées avec deux fils et des clips en acier inoxydables
- pin commun de PL, imprégné verdâtre ou brun sous pression et sous vide, certifié FSC
- **délai de livraison 1 semaine**

### chanfreinée, imprégné verdâtre

Réf. article	Dimension	Prix CHF
93978	Ø6xH20xLo200cm	13.90
93958	Ø6xH30xLo200cm	19.00

### biseautée, imprégné brun

Réf. article	Dimension	Prix CHF
93898*	Ø7xH40xLo175cm	38.50



biseautée



chanfreinée

## Bordure fixe

- fraisée cylindrique, chanfreinée en haut
- clouée sur deux traverses de 3.0/1.5 cm
- début et fin en bois demi-ronds 60 cm de long
- pin commun de PL, imprégné verdâtre, certifié FSC
- **délai de livraison 1 semaine**

Réf. article	Dimension	Prix CHF
98068	Ø7xH30xLo97cm	22.40



## Mini-clôture en lattes

- 9 lattes 6.0/1.4 x L 30 cm, 2 lattes 6.0/1.4 x L 45 cm
- lattes arrondies en haut
- clouées sur deux traverses de 3.0/1.5 cm
- pin commun de PL, imprégné verdâtre ou pré-lasure grise, ou mélèze d'Europe de PL, naturel, certifié FSC
- **délai de livraison 1 semaine**

### pré-lasure grise

Réf. article	Dimension	Prix CHF
93915*	H30/45xLo120cm	27.90

### imprégné verdâtre

Réf. article	Dimension	Prix CHF
93918	H30/45xLo120cm	11.80

### mélèze, naturel

Réf. article	Dimension	Prix CHF
93002	H30/45xLo120cm	14.50



Les couche de fond doivent être retraitées après un an env.







# Planchers en bois Dalles en bois Bois de construction Planches

## Plancher en mélèze

- arêtes longitudinales légèrement chanfreinées
- mélèze, naturel, non traité ou imprégné brun sous pression et sous vide
- délai de livraison 1 semaine

Swiss Made, mélèze d'Europe de CH/DE, imprégné brun

Réf. article	Dimension	Réalisation	Prix CHF
38913	11/2.6xLo500cm	raboté proprement	67.00

Swiss Made, mélèze d'Europe de CH/DE, naturel, sans aubier

Réf. article	Dimension	Réalisation	Prix CHF
38914	11/2.6xLo500cm	raboté proprement	70.55

mélèze d'Europe de IT/AT, naturel, avec rainure du connecteur

Réf. article	Dimension	Réalisation	Prix CHF
17857P	14.0/2.5xLo500cm	strié, rainuré	62.00
17860P	14.0/2.5xLo500cm	brossés	72.00



mélèze imprégné brun

mélèze naturel, sans aubier

mélèze naturel, avec rainure du connecteur



## Plancher en pin commun

- arêtes longitudinales légèrement chanfreinées
- pin commun de IT/AT, imprégné verdâtre sous pression et sous vide
- délai de livraison 1 semaine

Réf. article	Dimension	Réalisation	Prix CHF
41892P	11.5/2.5xLo420cm	raboté proprement	36.00

avec rainure du connecteur

Réf. article	Dimension	Réalisation	Prix CHF
35906P	11.5/2.5xLo420cm	2 côtés rainuré	35.00



pin imprégné verdâtre

pin imprégné verdâtre, avec rainure du connecteur

## Clip pour fond de terrasse

- distance 7 mm
- fixation dans la rainure du connecteur, incl. vis 5 x 50 mm
- revêtu noir
- pour vissage invisible
- délai de livraison 1 semaine

Réf. article	Prix CHF
35780P	1.75



## Plancher en pin

- un côté structuré, un côté rainuré antidérapante
- pin commun de PL, imprégné verdâtre, certifié FSC
- délai de livraison 1 semaine

Réf. article	Dimension	Prix CHF
93308	14.2x2.5x250cm	14.50



## Plancher en épicéa

- arêtes longitudinales légèrement chanfreinés
- épicéa commun de CH, imprégné brun sous pression et sous vide
- délai de livraison 1 semaine



Réf. article	Dimension	Réalisation	Prix CHF
38912	11/2.6xLo500cm	raboté proprement	46.75



## Bois d'aménagement en mélèze

- rabotés, côtés longitudinales chanfreinés
- mélèze d'Europe de CH/DE, imprégné brun sous pression et sous vide
- délai de livraison 1 semaine

Réf. article	Dimension	Prix CHF
38892	4.0x8.0x400cm	40.05



## Dalles en bois

- rabotées structurées, surface antidérapante
- dalles clouées
- délai de livraison 1 semaine

pin commun de PL, imprégné verdâtre, certifié FSC

Réf. article	Dimension	Prix CHF
98128	50x50x3.2cm	8.20
98118	100x100x3.8cm	33.50

mélèze européen de PL, nature, certifié FSC

Réf. article	Dimension	Prix CHF
98308	50x50x3.2cm	8.50



## Bois de construction

- rabotés, côtés longitudinales chanfreinés
- pin commun de IT/AT, imprégné verdâtre
- haute qualité
- délai de livraison 1 semaine

Réf. article	Dimension	Prix CHF
41901P	4.5x9.5x420cm	51.00
65047P	7.0x7.0x300cm	43.50
65048P	7.0x7.0x400cm	58.00
65054P	9.0x9.0x300cm	57.00
65055P	9.0x9.0x400cm	76.00



## Bois de construction

- coupés des deux côtés, sciés ou rabotés
- pin commun de PL, imprégné verdâtre, certifié FSC
- délai de livraison 1 semaine

sciés

Réf. article	Dimension	Prix CHF
93001	4.8x2.4x250cm	4.50

rabotés

Réf. article	Dimension	Prix CHF
93101	4.4x2.0x250cm	4.20
93121	4.5x4.5x250cm	14.20
93501	7.5x5.5x250cm	20.00
93771	7.0x7.0x250cm	26.00
93111	8.0x3.0x250cm	16.00
93701	11.5x7.5x250cm	37.90



## Planches de socle

- coupées, sciées ou rabotées
- épicéa commun de CH, imprégné brun sous pression et sous vide



### sciées, délai de livraison 1 semaine

Réf. article	Dimension	Prix/pce.
38002	15x3x500cm	44.40
38010	20x3x500cm	59.70
38020	25x3x500cm	75.30
38030	30x3x500cm	90.75

### sciées, délai de livraison 4 semaines

Réf. article	Dimension	Prix/lm
38004	15x3cm	10.50
38014	20x3cm	13.95
38024	25x3cm	17.50
38034	30x3cm	20.85

### rabotées, délai de livraison 1 semaine

Réf. article	Dimension	Prix/pce.
38000	15x3x500cm	72.40

### rabotées, délai de livraison 4 semaines

Réf. article	Dimension	Prix/lm
38070	15x3cm	17.15

## Planches

- structurées, rabotées ou sciées, coupées des deux côtés
- pin commun de PL, imprégné verdâtre ou épicéa commun de CH/DE, imprégné brun sous pression et sous vide
- délai de livraison 1 semaine

### rabotées, pin, imprégné verdâtre, certifié FSC

Réf. article	Dimension	Prix/pce.
93201	9.0x2.0x250cm	12.70
93211	13.0x2.0x250cm	17.40
93301	14.0x2.6x250cm	17.40
93221	19.0x2.0x250cm	24.00



### structurées, pin, imprégné verdâtre, certifié FSC

Réf. article	Dimension	Prix/pce.
93821	13.0x2.0x250cm	17.40
93348	12.0x2.8x400cm	25.90
93831	19.0x2.0x250cm	23.90

### un côté structuré, un côté raboté lisse, pin, imprégné verdâtre

Réf. article	Dimension	Prix/pce.
93338	14.4x2.7x300cm	21.20

### sciées, épicéa, imprégné brun

Réf. article	Dimension	Prix/pce.
00260	20.0x2.4x250cm	28.55

## Traverses

- sciés, coupés
- pin commun de PL, imprégné verdâtre sous pression et sous vide ou chêne de CH/DE, naturel

### pin, imprégné verdâtre, certifié FSC, délai de livraison 1 semaine

Réf. article	Dimension	Prix CHF
93061	15x25x 60cm	36.00
93071	15x25x100cm	45.00
93081	15x25x125cm	56.00
93091	15x25x250cm	113.00



pin imprégné verdâtre

### chêne, naturel, Swiss Made, délai de livraison 2 semaines

Réf. article	Dimension	Prix CHF
93012	12x10x100cm	31.75
93052	15x25x 80cm	72.70
93082	15x25x125cm	107.00
93092	15x25x250cm	189.00
09004	PLs-value coupé précis des 2 côtés	9.85



chêne naturel, coupé précis des deux côtés











# Installations de jeux privées et publiques Accessoires



## Système de jeux Paul

- kit prémonté
- poteaux 7 x 7 cm
- entretoise insérée
- hauteur de l'estrade 150 cm
- label TÜV, convient à l'usage privé
- pin commun de PL, imprégné verdâtre, certifié FSC
- délai de livraison 1 semaine

Réf. article	Dimension	Prix CHF
94158	 La176xH290xLo231cm kit de base	710.00
94168	 La118xH 60cm élément de paroi	67.00
94178	 La 55xH 60cm élément de paroi	32.00
94198	 La132xH225xLo134cm avancée	276.00
94208	 La250xH230xLo195cm élément balançoire	158.00
94900	 La 45xH290cm toboggan en vague	188.00



## Tour de jeux Funny

- avec grotte et échelle d'accès
- éléments de parois rouges
- incl. éléments de parois rouges et toboggan rouge pour hauteur de plate-forme de 90 cm
- pour utilisation intérieure et extérieure
- convient à l'usage privé
- pin commun/épicéa commun de PL, naturel, non traité, certifié FSC
- délai de livraison 1 semaine



Réf. article	Dimension	Prix CHF
94012	La100xH160xP285cm	469.00





## Installation de jeux Jan

- construction très solide
- plateforme à glisser de toboggan hauteur 150 cm avec échelle
- incl. 2 siège de balançoire en PVC et 1 échelle de corde
- poutre pour balançoire Ø 10 cm, poteaux Ø 10 cm (côtés sciés)
- kit de montage
- label CE, convient à l'usage privé
- pin commun de PL, imprégné verdâtre
- **délai de livraison 1 semaine**

Réf. article	Dimension	Prix CHF
94127 	La450xH200xP225cm	469.00
94900 	La45xH290cm	188.00



## Balançoire Mathias

- kit de montage complet
- incl. siège de balançoire en PVC et colliers pour balançoire
- poutre pour balançoire Ø 10 cm, poteaux Ø 8 cm
- convient à l'usage privé
- pin commun de PL, imprégné verdâtre
- **délai de livraison 1 semaine**

balançoire simple, label TÜV, certifié FSC

Réf. article	Dimension	Prix CHF
94100	La240xH190xP220cm	229.00

balançoire double, label CE

Réf. article	Dimension	Prix CHF
94125	La320xH196xP230cm	239.00



## Balançoire avec nid

- poutre pour balançoire Ø 16 cm, soutien Ø 14 cm
- cardan sans entretien en acier inoxydable
- nid Ø 120 cm
- incl. ancrage aus sol en métal pour l'encastrement
- convient à l'usage privé et public
- épicéa commun de CH/DE/EE/BY, imprégné brun sous pression et sous vide
- **délai de livraison 4 semaines**

Réf. article	Dimension	Prix CHF
80016	La400xH230xP205cm	2'833.00



## Support de balançoire massif deux places

- bois ronds Ø 12 cm, fraisés cylindriques
- 1 chevêtre et 4 poteaux L 350 cm (L 290 cm si l'utilisation de pied de montant)
- incl. 2 sièges en caoutchouc et 4 colliers pour balançoire avec vis
- préparé pour monter soi-même, sans ancrage
- épicéa commun de CH/DE/EE/BY, imprégné brun sous pression et sous vide
- délai de livraison 4 semaines



### lieux privés

Réf. article	Dimension	Prix CHF
80010	La230xH250xLo350cm	792.00

### lieux publics

avec sièges en caoutchouc incl. suspension à chaîne

Réf. article	Dimension	Prix CHF
80013	La230xH250xLo350cm	926.00

## Support de balançoire massif deux places avec corde latérale

- bois ronds Ø 12 cm, fraisés cylindriques
- 1 chevêtre L 450 cm et 4 poteaux L 350 cm, (L 290 cm si l'utilisation de pied de montant)
- incl. 2 sièges en caoutchouc, 1 câble autorelevable et 5 colliers pour balançoire avec vis
- préparé pour monter soi-même
- épicéa commun de CH/DE/EE/BY, imprégné brun sous pression et sous vide
- délai de livraison 4 semaines



### lieux privés

Réf. article	Dimension	Prix CHF
80011	La230xH250xLo450cm	954.00

### lieux publics

avec sièges en caoutchouc incl. suspension à chaîne

Réf. article	Dimension	Prix CHF
80014	La230xH250xLo450cm	1'124.00

## Support de balançoire massif deux places avec plateforme

- bois ronds Ø 12 cm, fraisés cylindriques
- 1 chevêtre et 6 poteaux L 350 cm, (L 290 cm si l'utilisation de pied de montant)- incl. 2 sièges en caoutchouc, 1 échelle latérale, plateforme pour toboggan et 4 colliers pour balançoire
- hauteur de l'estrade 150 cm
- préparé pour monter soi-même
- épicéa commun de CH/DE/EE/BY, imprégné brun sous pression et sous vide
- délai de livraison 4 semaines



réalisation pour les lieux privés

### lieux privés

incl. toboggan ondulé en PVC 290 cm de long

Réf. article	Dimension	Prix CHF
80012	La230xH250xLo434cm	1'812.00

### lieux publics

sans toboggan, avec sièges en caoutchouc incl. suspension à chaîne

Réf. article	Dimension	Prix CHF
80015	La230xH250xLo534cm	1'675.00

## Bascule avec barres en bois ronds massif

- bois ronds Ø 18 cm, fraisés cylindriques, chanfreinés
- 2 poignées CNS, 1 support en acier avec charnière
- 2 amortisseurs et vis
- préparé pour monter soi-même
- convient à l'usage privé et public
- épicéa commun de CH/DE/EE/BY, imprégné brun sous pression et sous vide
- délai de livraison 4 semaines



Réf. article	Dimension	Prix CHF
80009	La 20xH100xLo400cm	986.00



## Balançoire Fabian 2

- kit de montage
- poteaux carré 7x7 cm, poutre pour balançoire 9x9 cm
- 4 crochets, 2 planches de balançoire PVC
- éléments de fixations incl., sans ancrage
- imprégné brun
- sans ancrage
- pin commun de EE, certifié FSC
- **délai de livraison 1 semaine**





Réf. article	Dimension	Prix CHF
94166* 	La247xH215xP210cm	298.00

## Balançoire Felix 2

- kit de montage
- poteaux carré 9x9 cm, poutre pour balançoire 9x9 cm, échelle latérale avec plateforme h 149 cm, 5 crochets, 2 planches de balançoire PVC, échelle de corde, sans toboggan s
- sans ancrage
- pin commun de EE, imprégné verdâtre, certifié FSC
- **délai de livraison 1 semaine**



Réf. article	Dimension	Prix CHF
94167* 	La364xH230xP200cm	598.00
94900 	La 45xH290cm bleu	188.00

## Poutre pour balançoire en métal

- convient pour bois carré 9.0-12.5 cm
- pour deux sièges de balançoire
- crochets montés incl.
- label TÜV
- convient à l'usage privé et public
- **délai de livraison 1 semaine**



Réf. article	Dimension	Prix CHF
94099	La300xH37xP45cm	1'219.00

## Ancrages au sol

- galvanisé à chaud
- pour bétonner
- trous Ø 14 mm
- **délai de livraison 1 semaine**



Réf. article	Dimension	Prix CHF
94199	La8.0xH78xP8.0cm	59.00

## Toboggan en vague

- plastique bleu
- label TÜV
- convient à l'usage privé
- **délai de livraison 1 semaine**



Réf. article	Dimension	Prix CHF
94900	La45xLo290cm pour plateforme H150cm	188.00
94901	La45xLo255cm pour plateforme H120cm	159.00

## Echelle pour toboggan en vague

- cadre en métal
- enduit de poudre bleu-vert
- **délai de livraison 1 semaine**



Réf. article	Dimension	Prix CHF
94942	H196/150xLo306cm	229.00
94941	H164/118xLo243cm	197.00

## Toboggans

- polyester de haute qualité, tuyaux renforcés de fibre de verre, résistant aux chocs
- avec entrée haute
- convient à l'usage privé et public
- **délai de livraison 2 semaines**



Réf. article	Dimension	Prix CHF
94902 droit	La48xLo460cm pour plateforme H200cm	2'199.00
94903 un onde	La48xLo380cm pour plateforme H160cm	1'829.00
94904 deux ondes	La48xLo480cm pour plateforme H220cm	2'299.00



## Colliers avec clou de fixation

- galvanisé jaune/bleu
- pour l'ancrages les installations des jeux dans le sol
- clou d'ancrages 40 cm de long
- **délai de livraison 1 semaine**



Réf. article	Dimension	Prix CHF
94913	Ø 8.0cm	27.00
94914	Ø10.0cm	29.50

## Pied de montant

- 1 paire comme indiqué (2 demi-coquilles pour 1 poste)
- pour bois ronds Ø 12 et 14 cm
- épaisseur 6 mm
- galvanisé à chaud
- **délai de livraison 1 semaine**



Réf. article	Dimension	Prix CHF
16005	Lo96cm	115.00

## Ancre spécial L

- pour enfoncer ou bétonner les installations des jeux
- épaisseur 4 mm
- galvanisé à chaud
- **délai de livraison 1 semaine**



Réf. article	Dimension	Prix CHF
98715	La9.0xLo75xP5.0cm	45.00

## Dalles de protection

- avec drainage
- caoutchouc encre, couleur rougebrun
- **délai de livraison 1 semaine**



### hauteur de chute 100 cm

Réf. article	Dimension	Prix CHF
94951	La50xLo50xH2.5cm	29.50

### hauteur de chute 130 cm

Réf. article	Dimension	Prix CHF
94950	La50xLo50xH4.5cm	48.50

## Crochet pour balançoire Premium

- coussinets en nylon
- tige filetée M12x160 mm
- convient à l'usage privé et public
- galvanisé à chaud
- **délai de livraison 1 semaine**



Réf. article	Prix CHF
80909	27.50

## Crochet pour balançoire Duo

- acier galvanisé avec roulements en nylon
- convient pour bois ronds Ø 9-12 cm ou bois carrés 9x9 cm
- convient à l'usage privé
- **délai de livraison 1 semaine**



Réf. article	Prix CHF
94945	42.50

## Joint de cardan

- acier inoxydable avec roulements en nylon
- convient pour bois ronds ou bois carrés
- tige filetée M16x220 mm
- incl. chaîne de sécurité et vis M12
- convient à l'usage privé et public
- **délai de livraison 1 semaine**



Réf. article	Prix CHF
80910	198.00

## Colliers pour balançoire

- incl. mousqueton
- pour divers jeux
- convient à l'usage privé
- **délai de livraison 1 semaine**



Réf. article	Dimension	Prix CHF
94910	Ø10cm	12.50
94920	Ø12cm	17.50

## Siège de balançoire en PVC

- en plastique injecté
- cordages en plastique Ø 10 mm, réglable
- label TÜV
- convient à l'usage privé
- **délai de livraison 1 semaine**

Réf. article	Prix CHF
94915 	24.00



## Siège de balançoire en bois

- cordages en plastique Ø 10 mm, réglable
- label TÜV
- convient à l'usage privé
- pin commun de CN, imprégné verdâtre
- **délai de livraison 1 semaine**

Réf. article	Prix CHF
94916 	27.00



## Siège de balançoire en caoutchouc

- cordages Ø 10 mm, réglable
- renforcé avec plaque en métal
- convient à l'usage privé
- **délai de livraison 1 semaine**

Réf. article	Prix CHF
94905	59.00



## Siège de balançoire en caoutchouc

- noir
- avec collier à balançoire galvanisé
- convient à l'usage privé et public
- **délai de livraison 1 semaine**

Réf. article	Prix CHF
80908	108.00



## Siège de sécurité pour petits enfants

- en PVC
- cordages en plastique Ø 10 mm, réglable
- étrier de sécurité en deux parties
- convient à l'usage privé
- **délai de livraison 1 semaine**

Réf. article	Prix CHF
94935 	59.00



## Siège bébé Jan

- en PVC
- cordages en plastique Ø 10 mm, réglable
- convient à l'usage privé
- **délai de livraison 1 semaine**

Réf. article	Prix CHF
94926 	39.00



## Balançoire ancre

- matière synthétique PE rouge
- cordages en plastique Ø 12 mm, réglable
- convient à l'usage privé
- **délai de livraison 1 semaine**

Réf. article	Prix CHF
94996	59.00



## Balançoire bouée

- couleur jaune
- cordages en plastique Ø 12 mm, hauteur 215-250 cm
- livré non gonflé, livré avec soupape
- convient à l'usage privé
- **délai de livraison 1 semaine**

Réf. article	Prix CHF
94936	139.00



## Barre

- 90 cm de long
- revêtu rouge
- **délai de livraison 1 semaine**

Réf. article	Prix CHF
94923 	36.00



## Trapèze

- bois ronds Ø 35 mm, 580 mm de long
- cordages en plastique Ø 10 mm, réglable
- convient à l'usage privé
- **délai de livraison 1 semaine**

Réf. article	Prix CHF
94997	24.00



## Echelle de corde

- 5 barreaux en bois Ø 22 mm, 300 mm de long
- cordages en plastique Ø 10 mm
- env. 175 cm de long
- convient à l'usage privé
- **délai de livraison 1 semaine**

Réf. article	Prix CHF
94921 	29.00





## Pneu balançoire

- pneu d'occasion Ø env. 55 cm
- cordages en plastique Ø 12 mm, réglable
- convient à l'usage privé
- **délai de livraison 1 semaine**

Réf. article	Prix CHF
94922	129.00



## Corde à grimper

- cordages en plastique 28 mm
- env. 200 cm de long
- 3 noeuds, vert
- convient à l'usage privé et public
- **délai de livraison 1 semaine**

Réf. article	Prix CHF
80904	89.00



## Corde à grimper

- cordages en plastique 25 mm
- env. 200 cm de long
- 3 noeuds
- convient à l'usage privé
- **délai de livraison 1 semaine**

Réf. article	Prix CHF
94995	35.00



## Pierres à grimper

- 5 pierres en formes différentes, couleur mélangée
- dimension Ø 10-12 cm
- PVC renforcé avec rondelle métallique
- incl. vis pour planches 20 mm, vissé à deux points
- convient à l'usage privé
- **délai de livraison 1 semaine**

Réf. article	Prix CHF
94939	49.00



## Balançoire disque en plastique

- couleur vert, Ø 28 cm
- cordages en plastique Ø 12 mm, hauteur 185-250 cm
- en PVC soufflé
- convient à l'usage privé
- **délai de livraison 1 semaine**

Réf. article	Prix CHF
94937	39.00



## Drapeau de pirate

- Set se composant de:
- 1 câble, 2 fixations
  - 1 drapeau 55 x 45 cm, 4 vis à bois
  - **délai de livraison 1 semaine**

Réf. article	Prix CHF
94940	35.00



## Corde allonge pour balançoire

- extension 60-95 cm
- **délai de livraison 1 semaine**

Réf. article	Prix CHF
94946	11.50



## Balançoire nid Birdy 1

- Ø 98 cm, tissu PE
- hydrofuge, pliable, bordure 60 mm
- hauteur de balançoire 190-270 cm
- corde hauteur réglable en longueur
- sans crochet pour balançoire Premium (voyez page 72)
- convient à l'usage privé
- **délai de livraison 1 semaine**

Réf. article	Prix CHF
94943	129.00

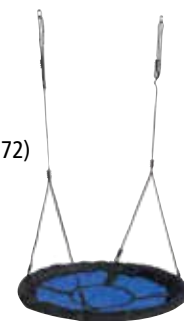

## Balançoire nid Birdy 2

- Ø 110 cm, tissu PE
- raccordements du câble de PP 10 mm, doux bordure 75 mm
- hauteur de balançoire 190-270 cm
- hauteur réglable en longueur
- sans crochet pour balançoire Duo (voyez page 72)
- convient à l'usage privé
- **délai de livraison 1 semaine**

Réf. article	Prix CHF
94944	229.00



## Balançoire nid Birdy 3

- Ø 120 cm
- filet et suspension avec câbles renforcé Ø 16 mm
- hauteur de balançoire max. 250 cm
- chaîne réglable Ø 7 mm x L 50 cm
- sans joint de cardan (voyez page 72)
- convient à l'usage privé et public
- **délai de livraison 1 semaine**

Réf. article	Prix CHF
80911	1'395.00



## Bac à sable Felix

- livré dans un rouleau pour le montage automatique
- avec 4 planches d'assise, rabotées
- sans planches de fond, sans couvercle
- pin commun de PL, imprégné verdâtre, certifié FSC
- **délai de livraison 1 semaine**

Réf. article	Dimension	Prix CHF
94020	La120xH25xLo120cm	68.00
94018	La150xH25xLo150cm	85.00
94021	La180xH30xLo180cm	195.00



## Bac à sable Lana

- kit
- avec 2 planches d'assise
- bois carrés 70 x 70 mm, rabotés
- planches 26 mm, rabotées
- mélèze d'Europe de CH/DE, naturel, non traité
- **possibilité d'avoir d'autres mesures**
- **délai de livraison 1 semaine**



Réf. article	Dimension	Prix CHF
94072	La150xH32xLo150cm	360.00
94070	La150xH32xLo200cm	391.00
94071	La200xH32xLo200cm	423.00



## Bac à sable 6 cotés

- kit de montage
- mélèze d'Europe de CPL, naturel, certifié FSC
- **délai de livraison 1 semaine**



Réf. article	Dimension	Prix CHF
94066	Ø155/174xH30cm	159.00



## Bac à sable Selma

- kit
- avec 6 planches d'assise
- planches 30 mm, structurées et chanfreinées
- mélèze d'Europe de PL, naturel, non traité
- **délai de livraison 1 semaine**



Réf. article	Dimension	Prix CHF
94069	Ø230xH30cm	219.00



## Bac à sable Emilia

- épicéa commune de EE, imprégné verdâtre
- diamètre des bois ronds 7 cm
- **délai de livraison 1 semaine**

Réf. article	Dimension	Prix CHF
94023*	La180xLo180xH27cm	198.00



## Accessoires balançoire à bascule



Poignée métallique en tube d'acier inoxydable

Réf. article	Dimension	Prix CHF
94005	B19xH18xL10cm	59.00



Amortisseurs en caoutchouc

Réf. article	Dimension	Prix CHF
94015	B15xH15xL8cm	99.00



Charnière balançoire à bascule

Réf. article	Dimension	Prix CHF
94025	B43xH17xL108cm	459.00

## Couverture pour bac à sable

- en polyéthylène vert
- au deux extrémités un bois ronds en épicéa commun de CH Ø 4.5 cm
- **délaï de livraison 1 semaine**

Réf. article	Dimension	Prix CHF
94008	La150xLo175cm	98.00
94006	La150xLo225cm	125.00
94009	La200xLo225cm	142.00
94007	mesure spéciale	55.00/m <sup>2</sup>



- couverture sans bois ronds
- **délaï de livraison 1 semaine**

Réf. article	Dimension	Prix CHF
93990	La150xLo175cm	78.00
93991	La150xLo225cm	105.00
93992	La200xLo225cm	120.00

## Couverture

- en matière synthétique, avec oeillets de fixation
- couleur bleue-blanche
- au milieu avec un trou
- **délaï de livraison 1 semaine**

Réf. article	Dimension	Prix CHF
94001	La120xLo120cm	29.00
94002	La150xLo150cm	43.00



## Table pique-nique pour enfants Emma

- Ensemble de sièges pour enfants stables en kit composé d'une structure de structure stable, de 2 planches d'assise et d'un plateau de table L100 x P45 cm, hauteur d'assise 27cm, planche 25 mm, naturel
- épicéa commun de PL, certifié FSC
- **délaï de livraison 1 semaine**

Réf. article	Dimension	Prix CHF
95947*	La100xH50xP100cm	110.00



## Couverture hexagonale

- en matière synthétique
- couleur bleue
- avec cordon élastique
- **délaï de livraison 1 semaine**

Réf. article	Dimension	Prix CHF
94073	Ø230cm	65.00



## Maisonnette de jeux Juna

- Kit complet
- Conception robuste en panneaux naturels à rainures et languettes, comprenant panneau avec horloge murale et matériel de montage, cadre en bois rouge, pignon de toit, bâche de toit en tissu polyester, cert. Oeko-Tex
- épicéa commun de PL, naturel, certifié FSC
- **délaï de livraison 1 semaine**

Réf. article	Dimension	Prix CHF
94045*	La135xH150xP123cm	310.00



## Maisonnette de jeux Paul

- éléments parois et toit en planches à rainure et à ressort 10 mm
- convient à l'usage privé
- pin commun de PL, imprégné verdâtre, certifié FSC
- **délaï de livraison 1 semaine**

Réf. article	Dimension	Prix CHF
94046	La134xH155xP134cm	358.00



## Maison surélevée Frieda

- éléments parois et toit en planches à rainure et à ressort 10 mm
- poteaux 7 x 7 cm
- hauteur de l'estrade 120 cm
- convient à l'usage privé
- pin commun de PL, imprégné verdâtre, certifié FSC
- **délaï de livraison 1 semaine**

Réf. article	Dimension	Prix CHF
94056	La200xH275xP150cm	729.00

toboggan en vague no. 94901 est disponible comme article optionnel (voyez page 74)





## Maisonnette de jeux Willi

- éléments préfabriqués
- porte 51 x 115 cm, fenêtre 38 x 44 cm
- avancée 70 cm
- sans carton bitumé (1 rouleau)
- convient à l'usage privé
- épicéa commun de EE/BY, naturel, non traité
- madriers 16 mm
- délai de livraison 1 semaine

Réf. article	Dimension	Prix CHF
94043	La184xH169xLo216cm	945.00

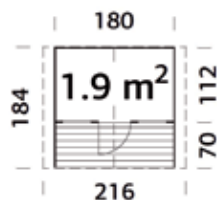

## Maisonnette de jeux Miriam

- deux étages
- éléments préfabriqués
- porte 51 x 115 cm
- fenêtre 35 x 35 cm
- sans carton bitumé (1 rouleau)
- convient à l'usage privé
- épicéa commun de EE/BY, naturel, non traité
- madriers 16 mm
- délai de livraison 5 semaines

Réf. article	Dimension	Prix CHF
94044	La258xH228xLo224cm	1'699.00

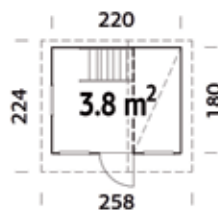

## Maison surélevée Kevin

- éléments préfabriqués
- hauteur de l'estrade 70 cm
- sans carton bitumé (1 rouleau)
- convient à l'usage privé
- épicéa commun de EE/BY, naturel, non traité
- madriers 16 mm
- délai de livraison 1 semaine

Réf. article	Dimension	Prix CHF
94053	La331xH225xLo198cm	1'599.00

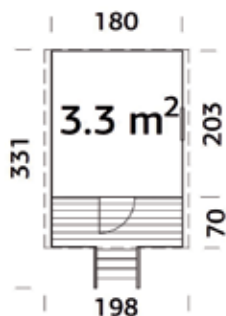

## Maison surélevée Nadine

- éléments préfabriqués 16 mm, poteaux 7 x 7 cm
- hauteur de l'estrade 70 cm
- porte 51 x 115 cm, fenêtre 38 x 44 cm
- sans carton bitumé (1 rouleau)
- convient à l'usage privé
- épicéa commun de EE/BY, naturel, non traité
- madriers 16 mm
- délai de livraison 1 semaine

Réf. article	Dimension	Prix CHF
94052	La180xH288xP190cm	1'259.00

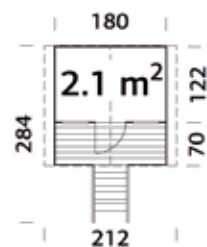

### Balanoire à ajouter

- barre de balançoire 9x9cm, bois lamellé-collé
- support de balançoire 7x7cm
- zone de sécurité 445x700cm
- épicéa commun de EE/BY, naturel, non traité
- délai de livraison 1 semaine

Réf. article	Dimension	Prix CHF
94062	La208xH215xLo241cm	298.00

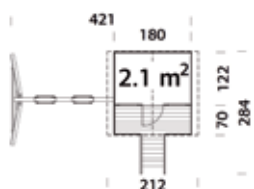

# Bac à fleurs Multi-rouleaux Hampes Pergola Composteur Meubles de jardin



## Jardinières

- en bois équarris 6 x 4 ou 7 x 7 cm
- avec fond, revêtu avec feuille végétale
- carré ou hexagonal
- mélèze d'Europe de CH/DE, imprégné brun sous pression et sous vide ou naturel
- **grande durabilité**
- **possibilité d'avoir d'autres mesures**
- **délai de livraison 1-2 semaines**



naturel, dimension de lattes 6 x 4 cm

Réf. article	Dimension	Prix CHF
95502 	La50xH30xLo50cm	323.00

imprégné brun, dimension de lattes 6 x 4 cm

Réf. article	Dimension	Prix CHF
95500 	La50xH30xLo50cm	341.00



naturel, dimension de lattes 7 x 7 cm

Réf. article	Dimension	Prix CHF
95512 	La50xH35xLo50cm	347.00
95522 	La60xH35xLo60cm	423.00
95532 	La60xH42xLo60cm	448.00
95542 	La60xH42xLo90cm	512.00
95552 	La90xH42xLo90cm	552.00
95562 	La60xH42xLo120cm	577.00
95572 	La120xH42xLo120cm	684.00
95582 	Ø120xH35cm	574.00
95592 	Ø120xH42cm	626.00
95602 	Ø180xH42cm	729.00

imprégné brun, dimension de lattes 7 x 7 cm

Réf. article	Dimension	Prix CHF
95510 	La50xH35xLo50cm	364.00
95520 	La60xH35xLo60cm	440.00
00277 	La60xH42xLo60cm	470.00
00278 	La60xH42xLo90cm	537.00
95550 	La90xH42xLo90cm	577.00
00279 	La60xH42xLo120cm	600.00
95570 	La120xH42xLo120cm	720.00
95580 	Ø120xH35cm	603.00
95590 	Ø120xH42cm	656.00
95600 	Ø180xH42cm	770.00



- en bois équarris 5 x 6 cm, avec fond, revêtu avec feuille végétale
- mélèze sibérien de RU, naturel
- **délai de livraison 1 semaine**

Réf. article	Dimension	Prix CHF
95500*	La90xH42cmxLo60x	419.00



## Bac à fleurs Calla

- planches 2 cm, cadre en bois 4.5 x 4.5 cm
- rabotés, arêtes chanfreinés
- prête à monter avec insert en tissu
- mélèze d'Europe de PL, naturel, non traité, certifié FSC
- **délai de livraison 1 semaine**



Réf. article	Dimension	Prix CHF
95010	La35xH40xLo35cm	69.00
95011	La45xH55xLo45cm	102.50
95012	La45xH70xLo55cm	137.00

## Bac à fleurs Sirmione

- rabotés, arêtes chanfreinés
- prête à monter avec fond
- incl. insert en PVC noir et dessous-de-plat
- pin commun de IT/AT, imprégné verdâtre
- **délai de livraison 1 semaine**

Réf. article	Dimension	Prix CHF
35910P*	La23xH21xLo46cm	79.00
35911P*	La23xH21xLo66cm	97.00
35912P*	La23xH21xLo86cm	119.00



## Bac à fleurs Dahlia

- en bois équarris 3.5 x 5.5 cm
- rabotés, arêtes chanfreinés
- prête à monter avec fond
- incl. insert en tissu
- mélèze d'Europe de PL, naturel, non traité, certifié FSC
- **délai de livraison 1 semaine**



Réf. article	Dimension	Prix CHF
95009	La50xH31xLo 90cm	129.00
95008	La50xH31xLo120cm	158.00

## Jardinière avec treillis

- kit
- incl. treillis diagonal
- épicéa commun / pin commun de PL, imprégné verdâtre, certifié FSC
- **délai de livraison 1 semaine**

Réf. article	Dimension	Prix CHF
95181	La40xH140xLo90cm	105.00



## Multi-rouleaux 240

- en tôle d'acier galvanisé 4 mm
- avec 4 roues doubles en caoutchouc
- 2 roues avec stoppeur
- capacité de charge jusqu'à 240 kg
- **délai de livraison 1 semaine**

Réf. article	Dimension	Prix CHF
62001	Ø36cm	149.00



## Multi-rouleaux Vario

- en tôle d'acier galvanisé 4 mm
- avec 4 roues doubles en plastique
- 2 roues avec stoppeur
- capacité de charge jusqu'à 320 kg
- **délai de livraison 1 semaine**

Réf. article	Dimension	Prix CHF
62002	Ø38-80cm	219.00





## Bac potager

- kit
- planches 10 x 2.6 cm, bois équarris 7 x 7 cm
- raboté
- Spax inoxydables
- incl. la feuille de bulle et la grille contre les campagnols
- mélèze d'Europe de CH/DE, naturel, non traité ou épicéa commun de CH, imprégné brun sous pression et sous vide
- **grande durabilité**
- **possibilité d'avoir d'autres mesures**



### mélèze naturel, délai de livraison 1 semaine

Réf. article	Dimension	Prix CHF
95697	La107xH60xLo123cm	542.00
95693	La107xH80xLo123cm	624.00
95698	La125xH80xLo250cm	889.00



### couverture, mélèze naturel, délai de livraison 1 semaine

Réf. article	Dimension	Prix CHF
95694	La107xH2.6xLo123cm	65.25
95695	La125xH2.6xLo250cm	91.60

### épicéa imprégné brun, délai de livraison 1 semaine

Réf. article	Dimension	Prix CHF
95699	La125xH80xLo250cm	744.00

### couverture, épicéa imprégné brun, délai de livraison 2-3 semaines

Réf. article	Dimension	Prix CHF
95696	La125xH2.6xLo250cm	73.70

## Bac potager pour balcon et terrasse mélèze

- kit
- planches 12 x 2 cm, poteaux 7 x 4 cm
- pour 3 inserts (non incl.)
- mélèze d'Europe de PL, naturel, non traité, certifié FSC
- **délai de livraison 1 semaine**



Réf. article	Dimension	Prix CHF
98150	La37xH80xLo100cm	229.00

### insert

Réf. article	Dimension	Prix CHF
98152	La32xH36xLo32cm	12.00



\*



## Bac potager étroit

- kit
- éléments préfabriqués
- avec couverture
- mélèze d'Europe de PL, naturel, non traité, certifié FSC
- **délai de livraison 1 semaine**



Réf. article	Dimension	Prix CHF
98190	La45xH80xLo125cm	249.00



## Bac potager avec arrosage automatique

- kit
- planches 13.0 x 2.0 cm
- deux inserts (bac et réservoir d'eau)
- fixations avec angles de métal et vis
- arrosage automatique, système solaire
- pour utilisation intérieure et extérieure
- épicéa ou mélèze avec branches, naturel, non traité
- **délai de livraison 1 semaine**



### épicéa commun de CH

Réf. article	Dimension	Prix CHF
95690*	La57xH77xLo80cm	595.00

### mélèze d'Europe de CH/DE

Réf. article	Dimension	Prix CHF
95691*	La57xH77xLo80cm	649.00



## Bac potager Sennes

- planches non traitées
- avec feuille
- mélèze d'Europe de IT/AT, naturel, non traité
- **délai de livraison 1 semaine**



Réf. article	Dimension	Prix CHF
17817P	La62xH82xLo124cm	429.00
17818P	La62xH82xLo184cm	489.00



## Bac potager Fanés

- planches non traitées
- avec feuille et treillis métallique galvanisé avec maille hexagonale
- avec planches de couverture
- mélèze d'Europe de IT/AT, naturel, non traité
- **délai de livraison 1 semaine**



Réf. article	Dimension	Prix CHF
17819P	La89xH86.5xLo189cm	815.00



## Pergola en bois de châtaignier

- Bois de filet (partiellement tordu), pelé, non aiguisé
- 4 poteaux Ø 18-20cm, 2.5m de long
- 2 pannes Ø 16-18cm, 3.0m de long
- 9 chevrons Ø 10-12cm, 3.0m (pour 3x3m) resp. 4.0m (pour 3x4m) de long
- Châtaigne de FR
- **délai de livraison 1 semaine (3x4m), 5 semaines (3x3m)**

Réf. article	Dimension	Prix CHF
95961	La300xLo400cm	1'179.00
95962	La300xLo400cm	998.00



photo : pergola de dimension spéciale

## Pergola cintrée avec traverses support

- kit
- 4 poteaux 7 x 7 x 210 cm
- 2 arcs en bois lamellé-collé 7 x 4 x 160 cm
- 5 cavaliers 7 x 4 x 62 cm
- 2 treillis 40 x 160 cm
- largeur de passage 114 cm
- pin commun de PL, imprégné verdâtre, certifié FSC
- **délai de livraison 1 semaine**

Réf. article	Dimension	Prix CHF
95967	La160xH220xP62cm	219.00



## Pergola simple

- kit, sans ferrures et ancrages de sol
- 3 poteaux 9 x 9 x 210 cm
- 2 poutres 9 x 9 x 225 cm
- 9 cavaliers 7 x 9 x 50 cm
- 4 étais 7 x 9 x 42 cm
- pin commun de PL, imprégné verdâtre, certifié FSC
- **délai de livraison 1 semaine**

Réf. article	Dimension	Prix CHF
95965	La450xH210xP50cm	345.00



## Composteur

- en métal déployé, de 4 pièces
- galvanisé
- **délai de livraison 1 semaine**

Réf. article	Dimension	Prix CHF
91511H	La100xH80xLo100cm	139.00

### tamis à gravier pour composteur

Réf. article	Dimension	Prix CHF
91270H	La60xH100cm	49.00



## Composteur rotatif

- treillage soudé
- maillage 50 x 50 mm
- fil métallique
- **délai de livraison 1 semaine**

Réf. article	Dimension	Prix CHF
92514H	Ø80xH100cm	75.00



## Composteur stable

- 4 poteaux 9 x 9 x 100 cm avec découpe
- 32 planches 2 x 10 x 98 cm démontable une à une
- 4 planches de couverture 2.6 x 10 x 113 cm incl. 8 vis en acier inoxydable
- 4 supports métalliques avec boulons à œil pour fixation
- mélèze d'Europe de CH/DE, naturel, sans aubier, ou épicéa commun de CH, imprégné brun sous pression et sous vide
- **possibilité d'avoir d'autres mesures**
- **délai de livraison 1 semaine**



### mélèze, naturel

Réf. article	Dimension	Prix CHF
98010	La113xH100xLo113cm	859.00

### épicéa, imprégné brun

Réf. article	Dimension	Prix CHF
98011	La113xH100xLo113cm	773.00

## Extension pour composteur stable

- 2 poteaux 9 x 9 x 100 cm avec fraisage et planches à rainures recto-verso pour la séparation
- 16 planches 2 x 10 x 98 cm
- 9 planches de séparation 2 x 10 x 98 cm
- 2 planches de couverture 2.6 x 10 x 113 cm incl. 4 vis en acier inoxydable
- 4 supports métalliques avec boulons à œil pour fixation
- mélèze d'Europe de CH/DE, naturel, sans aubier, ou épicéa commun de CH, imprégné brun sous pression et sous vide
- **possibilité d'avoir d'autres mesures**
- **délai de livraison 1 semaine**



### mélèze, naturel

Réf. article	Dimension	Prix CHF
98012	La113xH100xLo105cm	604.00

### épicéa, imprégné brun

Réf. article	Dimension	Prix CHF
98013	La113xH100xLo105cm	537.00



## Composteur

- planches sciées 16 mm
- simple système d'enfichable
- pin commun de PL, imprégné verdâtre-brun, certifié FSC
- **délai de livraison 1 semaine**

Réf. article	Dimension	Prix CHF
98001	La90xH60xP90cm	38.00



## Hampes incl. accessoires

- hampes en bois ou en aluminium
- support de hampe en acier galvanisé à chaud, pour le montage sur le sol ou de paroi
- **dimensions, prix, délai sur demande**



## Banc

- banc élégant, arqué
- construction en acier galvanisé à chaud
- lattes rabotées
- prête à monter
- autres bois et dimensions sur demande
- **délai de livraison 1 semaine**



épicéa commun de CH, imprégné verdâtre

Réf. article	Dimension	Prix CHF
95901	La150cm	829.00
95902	La180cm	859.00

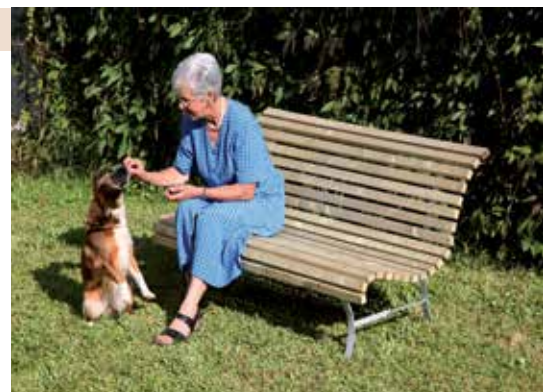

mélèze d'Europe naturel de CH/DE/IT/AT

Réf. article	Dimension	Prix CHF
95903	La150cm	915.00
95904	La180cm	965.00



## Balanoire Hollywood

- kit, construction très solide
- pilier solide 7.0 x 7.0 x 209.5 cm
- collier à balançoire avec mousqueton
- épicéa commun de EE/BY, imprégné verdâtre
- **délai de livraison 1 semaine**

Réf. article	Dimension	Prix CHF
95958	La194xH198xP161cm	439.00



## Meubles de jardin en bois demi-ronds

- longueur 200 cm, dossier 18 x 200 cm
- épicéa commun de CH, imprégné brun ou verdâtre sous pression et sous vide
- délai de livraison 3-4 semaines

### banc sans dossier, imprégné verdâtre

Réf. article	Dimension	Prix CHF
95920	La35xH42cm	654.00



### banc avec dossier, imprégné verdâtre

Réf. article	Dimension	Prix CHF
95910	La35xH85cm	855.00



### table, imprégné verdâtre

Réf. article	Dimension	Prix CHF
95941	La75xH75cm	1'145.00

### banc sans dossier, imprégné brun

Réf. article	Dimension	Prix CHF
95900	La35xH42cm	654.00

### banc avec dossier, imprégné brun

Réf. article	Dimension	Prix CHF
95960	La35xH85cm	855.00

### table, imprégné brun

Réf. article	Dimension	Prix CHF
95940	La75xH75cm	1'145.00



## Salon de jardin

- en bois résineux massif
- table 4.5 cm d'épaisseur
- livré démonté, siège en deux parties
- visés avec vis inoxydables
- pin commun de PL, imprégné verdâtre, certifié FSC
- construction très solide
- délai de livraison 1 semaine

### chaise

Réf. article	Dimension	Prix CHF
95907	La55xH88xP40cm	149.00

### banc

Réf. article	Dimension	Prix CHF
95918	La170xH88xP40cm	274.00

### table

Réf. article	Dimension	Prix CHF
95928	La140xH80xP78cm	319.00



## Salon de jardin Floral

- planches 3.3/14.5 cm
- cadre galvanisé à chaud
- mélèze d'Europe de IT/AT, naturel, non traité

### table, mélèze naturel, délai 1 semaine



### banc, mélèze naturel, délai 1 semaine

Réf. article	Dimension	Prix CHF
17903P	La42xH80xLo194cm	549.00



## Salon de jardin Sirmione

- en bois massif
- table et sièges 3.5 cm d'épaisseur
- livré démonté
- mélèze d'Europe de IT/AT, naturel
- **construction très solide**



table, délai de livraison 1 semaine

Réf. article	Dimension	Prix CHF
17810P	La178xH75xP78cm	679.00

chaise, délai de livraison 3 semaines

Réf. article	Dimension	Prix CHF
17813P	La48xH82xP52cm	429.00



banc avec dossier, délai de livraison 1 semaine

Réf. article	Dimension	Prix CHF
17812P	La178xH82xP54cm	559.00

coussin de siège beige, délai de livraison 1 semaine

Réf. article	Dimension	Prix CHF
61709P	La178xH5xP42cm	135.00



*coussin de siège beige*

banc sans dossier, délai de livraison 3 semaines

Réf. article	Dimension	Prix CHF
17811P	La178xH44xP47cm	439.00

## Table pique-nique

- kit
- stabilité solide
- table et siège 3.5 cm d'épaisseur
- pin commun de PL, imprégné verdâtre, certifié FSC
- **délai de livraison 1 semaine**

Réf. article	Dimension	Prix CHF
95946	La180xH70xP160cm	314.00



## Table pique-nique en mélèze

- en bois massif
- planches 38 mm
- kit de montage
- mélèze de PL, natur, certifié FSC
- **délai de livraison 1 semaine**

**NEW!**

Réf. article	Dimension	Prix CHF
19976P	La178xH70cmxP150	379.00



## Table pique-nique massif en mélèze

- table et sièges 3.5 cm d'épaisseur
- livré démonté
- mélèze d'Europe de IT/AT, naturel
- **construction très solide**
- **délai de livraison 1 semaine**



livraison 1 semaine

Réf. article	Dimension	Prix CHF
70993P	La178xH44/74xP153cm	959.00

pour les personnes handicapées, délai de livraison env. 4 semaines

Réf. article	Dimension	Prix CHF
17814P	La210xH44/74xP153cm	1'043.00





# Maisons en bloc de madriers Remises à outils



## Cabane de jardin Anna

- épicéa commun de EE
- kit éléments de paroi préfabriqués incl. pare-vent, panneaux paroi bruts de sciage, fenêtre 57 x 165 cm double verre 3-9-3 mm
- éléments de porte coulissante, verre trempé 5mm, dimensions du passage 96 x 196 cm
- planches de paroi 18 mm; planches de toit et du sol 19 mm
- pente de toit de 9°, surface de toit de 20 m<sup>2</sup>
- sans carton bitumé (3 rouleaux)
- livraison à domicile CHF 140.00
- délai de livraison 5 semaines

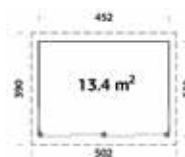

Réf. article	Dimension	Prix CHF
96604	La390xH294xLo502cm avec portes coul.	6'575.00
96605	La390xH294xLo502cm face ouverte	5'289.00



## Pavillon Linda

- épicéa commun nordique de EE; imprégnée par immersion
- poteaux 12 x 12 cm en bois collé, épaisseur du cadre 4.5 x 7.0 cm
- planches de toit 19 mm
- pente du toit 1.3°, surface du toit 15.1 m<sup>2</sup>, sans carton bitumé (3 rouleaux)
- paroi en bois/verre: verre véritable 4 mm; paroi en verre: verre trempé 6 mm inclus poteaux intermédiaires
- livraison à domicile CHF 140.00
- délai de livraison 5 semaines



Réf. article	Dimension	Couleur	Prix CHF
96580	La389xH254xLo389cm	natur	1'698.00
96581	La389xH254xLo389cm	brun clair imp.par imm.	2'015.00
96582	La389xH254xLo389cm	gris imprégné par imm.	2'015.00
96587	La389xH254xLo389cm	transparent imp.par imm.	2'015.00
96588	La389xH254xLo389cm	blanc apprêté	2'165.00



natur



brun clair



gris



transparent



blanc



### Paroi supplémentaire incl. poteaux intermédiaires

Réf. article	Dimension	Prix CHF
96589	La103xH230cm bois/verre	349.00
96590	La103xH230cm verre	369.00



paroi supplémentaire bois/verre ou verre



## Maison en bloc Lia

- épicéa commun de EE
- planches de fond et toit 16 mm
- sans fond
- avec carton bitumé
- **madriers 19 mm**
- **délai de livraison 1 semaine**

Réf. article	Dimension	Prix CHF
96591	La220xH217xLo218m	988.00

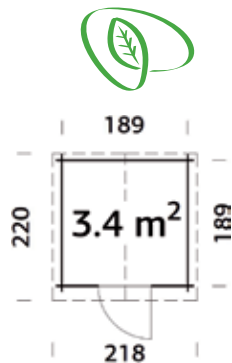

## Maison en bloc de madriers Flip 1

- épicéa commun massif nordique de EE/BY, non traité
- planches de fond et toit 19 mm
- porte avec vitre 75 x 175 cm
- sans carton bitumé (1 rouleau)
- **madriers 28 mm**
- **livraison à domicile CHF 140.00**
- **délai de livraison 1 semaine**

Réf. article	Dimension	Prix CHF
96549	La240xH222xLo254cm	1'898.00

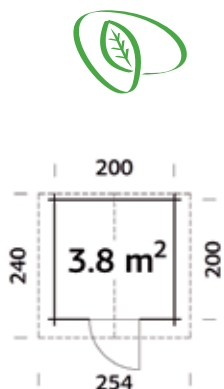

## Maison en bloc de madriers Flip 2

- épicéa commun massif nordique de EE,/BY non traité
- planches de fond et toit 19 mm
- portes doubles avec vitre 151 x 175 cm
- sans carton bitumé (2 rouleaux)
- **madriers 28 mm**
- **livraison à domicile CHF 140.00**
- **délai de livraison 1 semaine**

Réf. article	Dimension	Prix CHF
96535	La290xH245xLo363cm	2'728.00

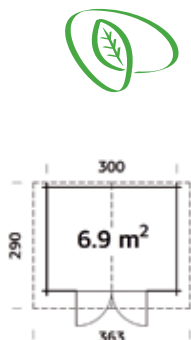

## Maison en bloc de madriers Lena

- épicéa commun massif nordique de EE/BY, non traité
- planches de toit 16 mm
- portes doubles avec vitre 140 x 180 cm
- sans fond, sans carton bitumé (Lena 1: 5 rouleaux, Lena 2: 2 rouleaux)
- charge de toit 89 kg/m²
- **madriers 28 mm**
- **livraison à domicile CHF 140.00**
- **délai de livraison 5 semaines**

### maison Lena 1

Réf. article	Dimension	Prix CHF
96505	La309xH221xLo536cm	3'025.00

### fond pour maison Lena 1

Réf. article	Prix CHF
96506	479.00

### maison Lena 2

Réf. article	Dimension	Prix CHF
96518	La309xH221xLo294cm	2'395.00

### fond pour maison Lena 2

Réf. article	Prix CHF
96506	479.00

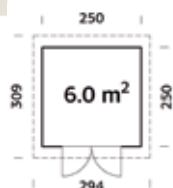
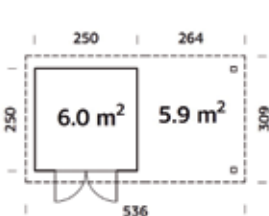



## Maison en bloc de madriers Leila 2

- épicéa commun massif nordique de EE/BY
- planches de toit 16 mm
- sans fond
- portes 151 x 175 cm
- sans carton bitumé (3 rouleaux)
- **madriers 34 mm**
- **livraison à domicile CHF 140.00**
- **délai de livraison 5 semaines**



natur



brun clair



gris



transparent

Réf. article	Dimension	Couleur	Prix CHF
96520	B430xH234xL331cm	natur	2'978.00
96592	B430xH234xL331cm	brun clair imp.par imm.	3'535.00
96593	B430xH234xL331cm	gris imprégné par imm.	3'535.00
96594	B430xH234xL331cm	transparent imp.par im.	3'535.00

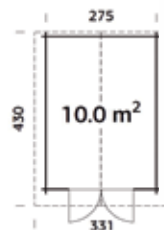

## Maison en bloc de madriers Leila 1

- épicéa commun massif nordique de EE/BY
- planches de toit 16 mm
- sans fond
- portes 151 x 175 cm
- sans carton bitumé (3 rouleaux)
- **madriers 340mm**
- **livraison à domicile CHF 140.00**
- **délai de livraison 5 semaines**



natur

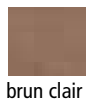

brun clair



gris



transparent

Réf. article	Dimension	Couleur	Prix CHF
96521	B430xH245xL422cm	natur	3'488.00
96595	B430xH245xL422cm	brun clair imp.par imm.	4'137.00
96596	B430xH245xL422cm	gris imprégné par imm.	4'137.00
96597	B430xH245xL422cm	transparent imp.par im.	4'137.00



## Maison en bloc de madriers Gabi

- épicéa commun massif nordique de EE/BY
- planches de fond et toit 19 mm
- fenêtre 60 x 111 cm
- portes 151 x 175 cm
- sans carton bitumé (3 rouleaux)
- montage possible sans croisillons de porte ou de fenêtre
- **madriers 44 mm**
- **livraison à domicile CHF 140.00**
- **délai de livraison 5 semaines**



natur

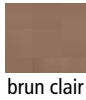

brun clair



gris



transparent

Réf. article	Dimension	Couleur	Prix CHF
96525	B346xH245xL434cm	natur	4'829.00
96598	B346xH245xL434cm	brun clair imp.par imm.	5'725.00
96599	B346xH245xL434cm	gris imprégné par imm.	5'725.00
96600	B346xH245xL434cm	transparent imp.par im.	5'725.00

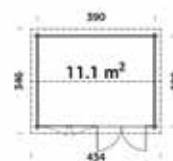

## Cabane de jardin Simon

- épicéa commun nordique de EE/BY, non traité
- éléments parois et toit préfabriqués
- planches 18 mm, construction 70 mm
- planches de fond et toit 19 mm
- porte 78 x 181 cm
- portes doubles 138 x 181 cm
- fenêtre 51 x 55 cm
- sans carton bitumé (3 rouleaux)
- **livraison à domicile CHF 140.00**
- **délai de livraison 5 semaines**

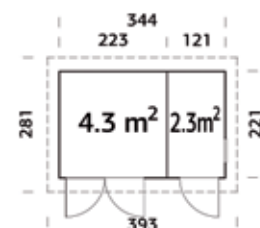

Réf. article	Dimension	Couleur	Prix CHF
96561	B281xH249xL393cm	natur	4'238.00





## Poulailler Charly

- épicéa commun de EE
- épaisseur de paroi 16 mm
- toit métallique inclus, surface du toit 10 m<sup>2</sup>
- dimensions de passage de la porte 95 x 187 cm
- fenêtre en verre acrylique, ouverture 96 x 59 cm
- livraison à domicile CHF 140.00
- délai de livraison 5 semaines

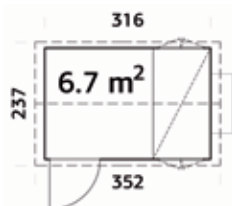

Réf. article	Dimension	Prix CHF
96606	La237xH283xLo316cm	2'129.00



## Maison en verre Lisa

- épicéa commun de EE
- poteau 44 x 95 mm
- verre trempé 4mm, fenêtre avec ouverture automatique des fenêtres (5.4 m<sup>2</sup> dont 1 fenêtre, 8.2 m<sup>2</sup> dont 2 fenêtres)
- pente de toit 45°, surface de toit 8.4 m<sup>2</sup> ou 5.4 m<sup>2</sup>
- imprégné sous pression en gris
- Livraison à domicile CHF 140.00
- Délai de livraison env. 5 semaines

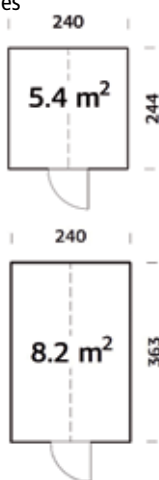

Réf. article	Dimension	Prix CHF
96607	La244xH283xLo240cm	3'025.00
96608	La363xH283xLo240cm	3'970.00

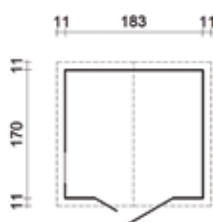

image 8.2m<sup>2</sup>

## Remis à outils Erich

- épicéa commun de EE, non traité
- éléments de paroi préfabriqués
- porte double
- avec lattes de fond
- avec carton bitumé (1 rouleau)
- planches 12 mm
- délai de livraison 1 semaine

**NEW!**



Réf. article	Dimension	Prix CHF
96072	La183xH218cmxLo170cm	899.00



## Remis à outils Thomas

- pin commun de EE, non traité
- éléments parois préfabriqués
- portes doubles 138 x 182 cm
- fenêtre latéral 44 x 44 cm
- planches de fond 16 mm
- sans carton bitumé (1 rouleau)
- planches 16 mm
- délai de livraison 1 semaine

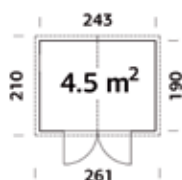

Réf. article	Dimension	Prix CHF
96062	La243xH220xLo190cm	1'445.00



## Placard Ida

- épicéa commun de EE, non traité
- éléments parois préfabriqués
- portes doubles 104 x 160 cm
- planches de fond 16 mm
- sans paroi arrière
- sans carton bitumé (1 rouleau)
- **planches 16 mm**
- **délaï de livraison 1 semaine**



Réf. article	Dimension	Prix CHF
96049	La112xH189xLo254cm	698.00



## Placard Kim

- épicéa commun de EE, non traité
- éléments parois préfabriqués
- panneaux latéraux interchangeables
- portes doubles 103 x 166 cm
- planches de fond et toit 16 mm
- sans paroi arrière
- sans carton bitumé (1 rouleau)
- **planches 16 mm**
- **délaï de livraison 5 semaines**

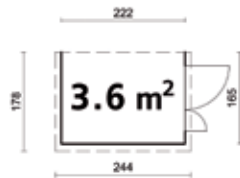

Réf. article	Dimension	Prix CHF
96044	La178xH210xLo244cm	968.00



## Remis à outils Pit

- pin commun de PL, imprégné verdâtre, certifié FSC
- kit, avec fond
- porte simple 71 x 176 cm avec fenêtre 48.8 x 59.5 cm
- épaisseur paroi 14 mm
- incl. carton bitumé et ferrures
- **délaï de livraison 1 semaine**

Réf. article	Dimension	Prix CHF
96053	La180xH210xP180cm	998.00



## Remis à outils Benny

- pin commun de PL, imprégné verdâtre, certifié FSC
- kit, avec fond
- portes doubles 142 x 176 cm avec fenêtre 48.8 x 59.5 cm
- épaisseur paroi 14 mm
- incl. carton bitumé et ferrures
- **délaï de livraison 1 semaine**

Réf. article	Dimension	Prix CHF
96063	La180xH212xP180cm	1'195.00





## Kiosque

- épicéa commun massif nordique de EE, non traité
- planches de toit 16 mm
- portes 76 x 169 cm
- fenêtres 118 x 82 cm
- sans carton bitumé, sans fond
- madriers 16 mm
- livraison à domicile CHF 140.00
- délai de livraison 5 semaines

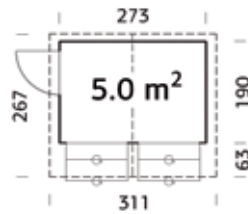

### fond pour kiosque

Réf. article	Dimension	Prix CHF
96064	La267xH229xL311cm	1'699.00

Réf. article	Prix CHF
96067	320.00



## Garage

- épicéa commun massif nordique de EE, non traité
- planches de toit 19 mm
- portes 73 x 183 cm
- fenêtres 43 x 70 cm
- porte en bois 225 x 188 cm
- sans carton bitumé
- livraison à domicile CHF 140.00
- délai de livraison 5 semaines



Réf. article	Dimension	Prix CHF
96555	La598xH253xL420cm	6'498.00



## Bardeaux de toit

- à clouer
- tenir compte du supplément de coupe, env. 10% pour les maison
- paquet à 3.1 m²
- délai de livraison 1 semaine

### gris

Réf. article	Prix CHF
96920	89.00

### rouge-brun/brun

Réf. article	Prix CHF
96922	89.00

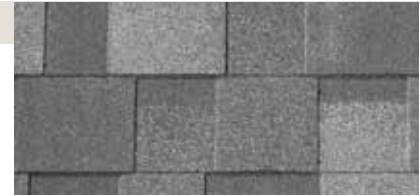

## Clous à carton bitumé

- 1 kg
- délai de livraison 1 semaine

Réf. article	Dimension	Prix CHF
96924	Lo15mm	19.00



## Carton bitumé

- noir
- rouleaux à 10 m²
- délai de livraison 1 semaine

Réf. article	Dimension	Prix CHF
96925	La100cm	75.00







## Pavillon rectangulaire

- poteaux et poutre 9 x 9 cm
- panes 6 x 9 cm
- incl. supports de montage
- sans plan du toit en PVC et parois
- pin commun de IT/AT, imprégné verdâtre ou épicéa commun de IT/AT, bois contre-collés, traitement couleur
- délai de livraison 6 semaines

pin, imprégné verdâtre, sans l'ancrage au sol

Réf. article	Dimension	Prix CHF
62425P	La387xH240/300xP267cm	998.00



épicéa, couleur blanc 03, avec l'ancrage au sol

Réf. article	Dimension	Prix CHF
57535P	La387xH240/300xP267cm	1'618.00



03 blanc

épicéa, couleur châtaignier 12, avec l'ancrage au sol

Réf. article	Dimension	Prix CHF
57538P	La387xH240/300xP267cm	1'618.00



12 châtaignier



épicéa, couleur chêne 13, avec l'ancrage au sol

Réf. article	Dimension	Prix CHF
57539P	La387xH240/300xP267cm	1'618.00



13 chêne

épicéa, couleur gris clair 18, avec l'ancrage au sol

Réf. article	Dimension	Prix CHF
38155P	La387xH240/300xP267cm	1'618.00



18 gris clair

## Poteau supplémentaire pour pavillon rectangulaire

- pour le montage des parois
- sans supports de montage
- pin commun de IT/AT, imprégné verdâtre ou épicéa commun de IT/AT, bois contre-collés, traitement couleur
- délai de livraison 6 semaines

pin, imprégné verdâtre, sans l'ancrage au sol

Réf. article	Dimension	Prix CHF
18687P	9/9xLo231cm	95.00



épicéa, couleur blanc 03, avec l'ancrage au sol

Réf. article	Dimension	Prix CHF
56476P	9/9xLo231cm	220.00



03 blanc

épicéa, couleur châtaignier 12, avec l'ancrage au sol

Réf. article	Dimension	Prix CHF
56479P	9/9xLo231cm	220.00



12 châtaignier

épicéa, couleur chêne 13, avec l'ancrage au sol

Réf. article	Dimension	Prix CHF
56480P	9/9xLo231cm	220.00



13 chêne

épicéa, couleur gris clair 18, avec l'ancrage au sol

Réf. article	Dimension	Prix CHF
38193P	9/9xLo231cm	220.00



18 gris clair



## Couverture de toit en PVC pour pavillon rectangulaire

- délai de livraison 6 semaines

couleur ivoire

Réf. article	Prix CHF
62426P	626.00

couleur blanc

Réf. article	Prix CHF
38364P	626.00



# Carports



## Toit plat-simple-carport Hallau

- 4 poteaux 12 x 12 cm
- incl. ancre à béton H et kit de montage
- éléments d'avant-toit sur 3 côtés
- pin commun/épicéa commun de PL, imprégné verdâtre
- charge de neige 100 kg/m<sup>2</sup>
- livraison à domicile CHF 180.00
- délai de livraison 6-7 semaines

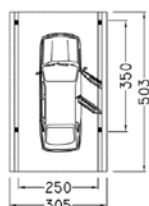
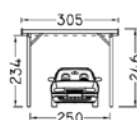

avec tôle trapézoïdale galvanisée et revêtue

Réf. article	Dimension	Prix CHF
97014	La305xH264xLo503cm	2'130.00



peint en blanc par le client

## Accessoires pour toit plat-simple-carport Hallau

- système de gouttière en PVC brun foncé, tube de descente, coudes, bavettes et fixations
- paroi arrière coffrage 19 x 170 mm, incl. fixations
- paroi latéral coffrage 19 x 170 mm, incl. poteau supplémentaire avec fixations
- pin commun/épicéa commun de PL, imprégné verdâtre
- délai de livraison 6-7 semaines

### hauteur d'entrée

Réf. article	Prix CHF
97081	149.00

### profils d'angle

Réf. article	Dimension	Prix CHF
97921	8 pces. x Lo200cm	240.00

### système de gouttière

Réf. article	Prix CHF
97910	230.00

### arc en bois collé

Réf. article	Dimension	Prix CHF
97080	12x12x310cm	459.00

### paroi arrière

Réf. article	Dimension	Prix CHF
97601	La250xH200cm	375.00

### paroi latéral

Réf. article	Dimension	Prix CHF
97611	La450xH200cm	735.00





## Toit plat-double-carport Klettgau

- 4 poteaux 12 x 12 cm
- incl. ancre à béton H et kit de montage
- éléments d'avant-toit sur 3 côtés
- pin commun/épicéa commun de PL, imprégné verdâtre
- **version longue (L735cm) également disponible**
- charge de neige 100 kg/m<sup>2</sup>
- livraison à domicile CHF 240.00
- délai de livraison 6-7 semaines

avec tôle trapézoïdale galvanisée et revêtue

Réf. article	Dimension	Prix CHF
97024	La540xH264xLo512cm	2'939.00

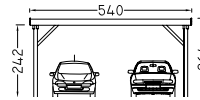
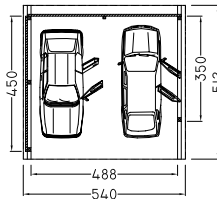

## Accessoires pour toit plat-double-carport Klettgau

- système de gouttière en PVC brun foncé, tube de descente, coudes, bavettes et fixations
- paroi arrière coffrage 19 x 170 mm
- paroi latéral coffrage 19 x 170 mm
- pin commun/épicéa commun de PL, imprégné verdâtre
- **délai de livraison 6-7 semaines**

hauteur d'entrée 300cm (charge de neige 100/150kg/m<sup>2</sup>)

Réf. article	Prix CHF
97081	149.00

arc en bois collé (charge de neige 100/150 kg/m<sup>2</sup>)

Réf. article	Dimension	Prix CHF
97080	12x12x310cm	459.00

profils d'angle

Réf. article	Dimension	Prix CHF
97961	9 pces. x Lo200cm	265.00

paroi arrière

Réf. article	Dimension	Prix CHF
97612	La488xH200cm	735.00

supplément augmentation de la charge de neige

Réf. article	Dimension	Prix CHF
97083	150kg/m <sup>2</sup>	315.00
97084	300kg/m <sup>2</sup> incl.2 poteaux	1'249.00

système de gouttière synthétique brun foncé

Réf. article	Prix CHF
97911	315.00

paroi latéral

Réf. article	Dimension	Prix CHF
97611	La450xH200cm	735.00

## Toit plat-simple-carport Neunkirch

- 4 poteaux 12 x 12 cm
- incl. ancre à béton H et kit de montage
- éléments d'avant-toit sur 3 côtés
- pin commun/épicéa commun de PL, imprégné verdâtre
- charge de neige 100 kg/m<sup>2</sup>
- livraison à domicile CHF 180.00
- délai de livraison 6-7 semaines

avec tôle trapézoïdale galvanisée et revêtue

Réf. article	Dimension	Prix CHF
97031	La328xH256xLo564cm	2'549.00

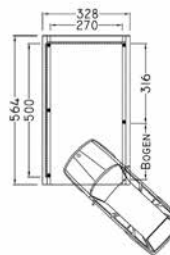
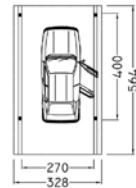

arc en bois lamellé-collé comme article optionnel

## Accessoires pour toit plat-simple-carport Neunkirch

- système de gouttière en PVC brun foncé, tube de descente, coudes, bavettes et fixations
- paroi arrière coffrage 19 x 170 mm, incl. fixations
- paroi latéral coffrage 19 x 170 mm, incl. poteau supplémentaire avec fixations
- pin commun/épicéa commun de PL, imprégné verdâtre
- **délai de livraison 6-7 semaines**

hauteur d'entrée 300cm (charge de neige 100/150kg/m<sup>2</sup>)

Réf. article	Prix CHF
97081	149.00

arc en bois collé (charge de neige 100/150 kg/m<sup>2</sup>)

Réf. article	Dimension	Prix CHF
97080	12x12x310cm	459.00

profils d'angle

Réf. article	Dimension	Prix CHF
97931	10 pces. x Lo200cm	295.00

paroi arrière

Réf. article	Dimension	Prix CHF
97621	La270xH200cm	410.00

supplément augmentation de la charge de neige

Réf. article	Dimension	Prix CHF
97090	150kg/m <sup>2</sup>	199.00
97086	300kg/m <sup>2</sup> incl.2 poteaux	439.00

système de gouttière

Réf. article	Prix CHF
97910	230.00

paroi latéral

Réf. article	Dimension	Prix CHF
97651	La500xH200cm	829.00



## Toit plat-simple-carport Neunkirch annexé

- 2 poteaux 12 x 12 cm
- incl. ancre à béton H et kit de montage
- éléments d'avant-toit
- pin commun/épicéa commun de PL, imprégné verdâtre
- charge de neige 100 kg/m<sup>2</sup>
- livraison à domicile CHF 180.00
- délai de livraison 6-7 semaines

avec tôle trapézoïdale galvanisée et revêtue

Réf. article	Dimension	Prix CHF
97501	La328xH256xLo564cm	2'068.00

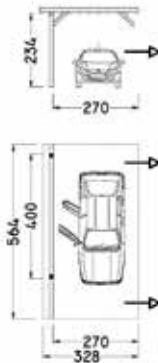

## Accessoires pour toit plat-simple-carport Neunkirch annexé

- système de gouttière en PVC brun foncé, tube de descente, coudes, bavettes et fixations
- paroi arrière coffrage 19 x 170 mm, incl. fixations
- paroi latérale coffrage 19 x 170 mm, incl. poteau supplémentaire avec fixations
- pin commun/épicéa commun de PL, imprégné verdâtre
- délai de livraison 6-7 semaines

système de gouttière

Réf. article	Prix CHF
97085	73.00

profils d'angle

Réf. article	Dimension	Prix CHF
97964	7 pces. x Lo200cm	210.00

supplément augmentation de la charge de neige

Réf. article	Dimension	Prix CHF
97090	150kg/m <sup>2</sup>	178.00
97103	300kg/m <sup>2</sup> incl.1 poteaux	379.00

arc en bois collé charge de neige 100/150 kg/ m<sup>2</sup>

Réf. article	Dimension	Prix CHF
97080	12x12x310cm	459.00

paroi arrière

Réf. article	Dimension	Prix CHF
97621	La270xH200cm	410.00

système de gouttière

Réf. article	Prix CHF
97910	230.00

paroi latéral

Réf. article	Dimension	Prix CHF
97651	La500xH200cm	829.00

## Toit plat-simple-carport Randen long

- 6 poteaux 12 x 12 cm
- incl. ancre à béton H et kit de montage
- éléments d'avant-toit sur 3 côtés
- pin commun/épicéa commun de PL, imprégné verdâtre
- charge de neige 100 kg/m<sup>2</sup>
- livraison à domicile CHF 240.00
- délai de livraison 6-7 semaines

avec tôle trapézoïdale galvanisée et revêtue

Réf. article	Dimension	Prix CHF
97042	La328xH256xLo787cm	3'445.00

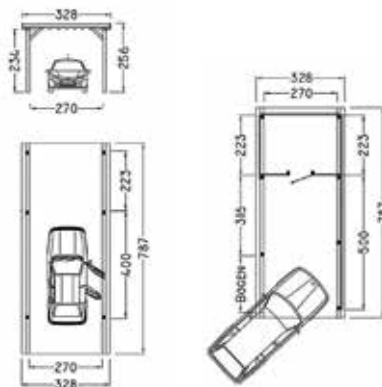

## Accessoires pour toit plat-simple-carport Randen long

- système de gouttière en PVC brun foncé, tube de descente, coudes, bavettes et fixations
- paroi arrière/paroi latérale coffrage 19 x 170 mm, incl. fixations
- pin commun/épicéa commun de PL, imprégné verdâtre
- délai de livraison 6-7 semaines

système de gouttière

Réf. article	Prix CHF
97089	223.00

profils d'angle

Réf. article	Dimension	Prix CHF
97942	12 pces. x Lo200cm	355.00

supplément augmentation de la charge de neige

Réf. article	Dimension	Prix CHF
97087	150kg/m <sup>2</sup>	265.00
97088	300kg/m <sup>2</sup> incl.2 poteaux	498.00

arc en bois collé charge de neige 100/150 kg/ m<sup>2</sup>

Réf. article	Dimension	Prix CHF
97080	12x12x310cm	459.00

paroi arrière

Réf. article	Dimension	Prix CHF
97621	La270xH200cm	410.00

système de gouttière

Réf. article	Prix CHF
97910	230.00

supplément augmentation de la charge de neige

Réf. article	Dimension	Prix CHF
97092	La500xH200cm	829.00
97093	La223xH200cm	335.00

débarras

Réf. article	Dimension	Prix CHF
97641	La270xH200xLo223cm	1'990.00

## Toit plat-simple-carport Gächlingen

- 4 poteaux 12 x 12 cm
- incl. ancre à béton H et kit de montage
- éléments d'avant-toit sur 3 côtés
- pin commun/épicéa commun de PL, imprégné verdâtre
- version longue (L787cm) également disponible
- charge de neige 100 kg/m<sup>2</sup>
- livraison à domicile CHF 180.00
- délai de livraison 6-7 semaines

avec tôle trapézoïdale galvanisée et revêtue

Réf. article	Dimension	Prix CHF
97007	La436xH264xLo564cm	2'988.00

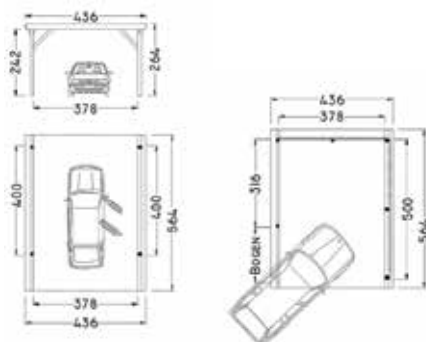

## Accessoires pour toit plat-simple-carport Gächlingen

- système de gouttière en PVC brun foncé, tube de descente, coudes, bavettes et fixations
- paroi arrière/paroi latérale coffrage 19 x 170 mm, incl. fixations
- débarras incl. 2 poteaux supplémentaires
- pin commun/épicéa commun de PL, imprégné verdâtre
- délai de livraison 6-7 semaines

système de gouttière

Réf. article	Prix CHF
97081	149.00

arc en bois collé charge de neige  
100/150 kg/ m<sup>2</sup>

Réf. article	Dimension	Prix CHF
97080	12x12x310cm	459.00

profils d'angle

Réf. article	Dimension	Prix CHF
97941	11 pces. x Lo200cm	325.00

paroi arrière

Réf. article	Dimension	Prix CHF
97625	La380xH200cm	615.00

supplément augmentation de la charge de neige

Réf. article	Dimension	Prix CHF
97094	150kg/m <sup>2</sup>	245.00
97095	300kg/m <sup>2</sup> incl.2 poteaux	929.00

système de gouttière

Réf. article	Prix CHF
97911	315.00

paroi latéral incl. poteau supplémentaire

Réf. article	Dimension	Prix CHF
97626	La500xH200cm	829.00

## Toit plat-double-carport Beggingen

- 4 poteaux 12 x 12 cm
- incl. ancre à béton H et kit de montage
- éléments d'avant-toit sur 3 côtés
- recouvrement avec profilés en trapèze
- pin commun/épicéa commun de PL, imprégné verdâtre
- version longue (L787cm) également disponible
- charge de neige 100 kg/m<sup>2</sup>
- livraison à domicile CHF 180.00
- délai de livraison 6-7 semaines

avec tôle trapézoïdale galvanisée et revêtue

Réf. article	Dimension	Prix CHF
97096	La636xH272xLo563cm	4'259.00

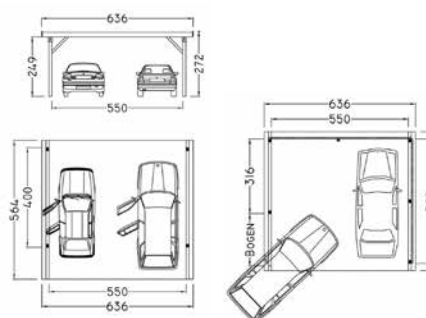

## Accessoires pour toit plat-double-carport Beggingen

- système de gouttière en PVC brun foncé, tube de descente, coudes, bavettes et fixations
- paroi arrière/paroi latérale coffrage 19 x 170 mm, incl. fixations
- débarras incl. 2 poteaux supplémentaires
- pin commun/épicéa commun de PL, imprégné verdâtre
- délai de livraison 6-7 semaines

système de gouttière

Réf. article	Prix CHF
97081	149.00

arc en bois collé charge de neige  
100/150 kg/ m<sup>2</sup>

Réf. article	Dimension	Prix CHF
97080	12x12x310cm	459.00

profils d'angle

Réf. article	Dimension	Prix CHF
97099	13 pces. x Lo200cm	385.00

paroi arrière

Réf. article	Dimension	Prix CHF
97101	La550xH200cm	898.00

supplément augmentation de la charge de neige

Réf. article	Dimension	Prix CHF
97097	150kg/m <sup>2</sup>	525.00
97098	300kg/m <sup>2</sup> incl.2 poteaux	1'890.00

système de gouttière

Réf. article	Prix CHF
97100	410.00

paroi latéral incl. poteau supplémentaire

Réf. article	Dimension	Prix CHF
97102	La500xH200cm	829.00





Pletscher + Co. AG  
Bois dans l'extérieur  
Oberwiesenweg 5  
CH-8226 Schleithelm

Tel. 052 687 42 42  
Fax 052 687 42 40

[www.pletscherholz.ch](http://www.pletscherholz.ch)

| [info@pletscherholz.ch](mailto:info@pletscherholz.ch)

