

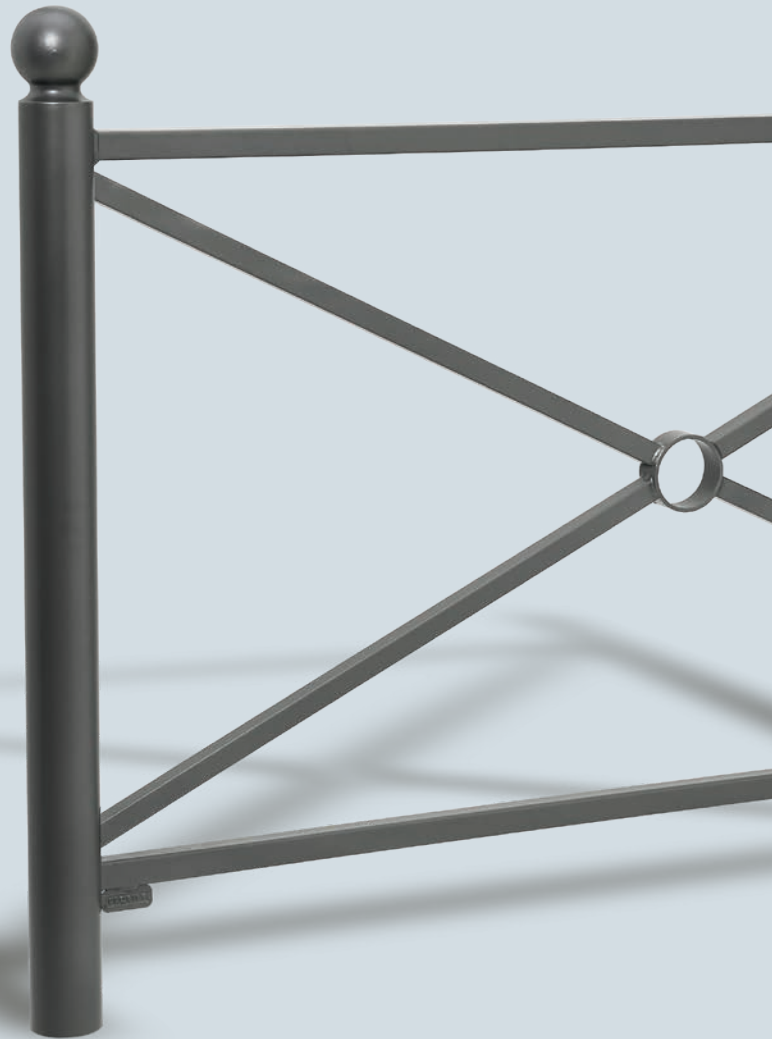

AMÉNAGEMENT **DE LA RUE**

Extrait du catalogue
PROCITY[®] 2023



Tous les produits PROCITY® à portée de clic !

Catalogue produits, actualités, contact avec nos équipes.



— Configurez et visualisez les produits (dimensions, RAL, options...).

— Découvrez nos nouveautés.

— Obtenez des informations techniques.

— Etablissez vos devis en ligne.

www.procity.eu

Retrouvez l'intégralité de notre catalogue sur procity.eu



sommaire

AMÉNAGEMENT DE LA RUE	14	MAÎTRISE D'ACCÈS ET PARKING	148
Barrières de ville	16	Portiques	150
Potelets	26	Barrières	154
Bornes	34	Stationnement	158
Sécurisation de la rue	40	Protections	160
		Miroirs	165
		Abris	168
STATIONS BUS	44	SOLUTIONS FUMEURS	170
Stations bus	46	Cendriers	172
Totems arrêts de bus	60	Abris fumeurs	175
Assises	61		
SOLUTIONS VÉLOS & MOTOS	62	INDUSTRIE ET TP	180
Supports vélos	64	Arceaux	182
Appuis vélos	68	Protections	184
Autres supports	74	Miroirs	187
Abris vélos & motos	75	Barrières et passerelles	194
		PAVOISEMENT ET MATÉRIEL ÉLECTORAL	196
VITRINES & AFFICHAGE	88	Pavoisement	198
Vitrines extérieures	90	Panneaux électoraux	199
Affichage extérieur	103	Isoloirs électoraux	200
Vitrines intérieures	104	Urnes électorales	201
ESPACES VERTS	108		
Mobilier de repos	110		
Corbeilles de propreté	126		
Fleurissement	140		



AMÉNAGEMENT DE LA RUE

HARMONIE
& PROTECTION
DE LA VILLE

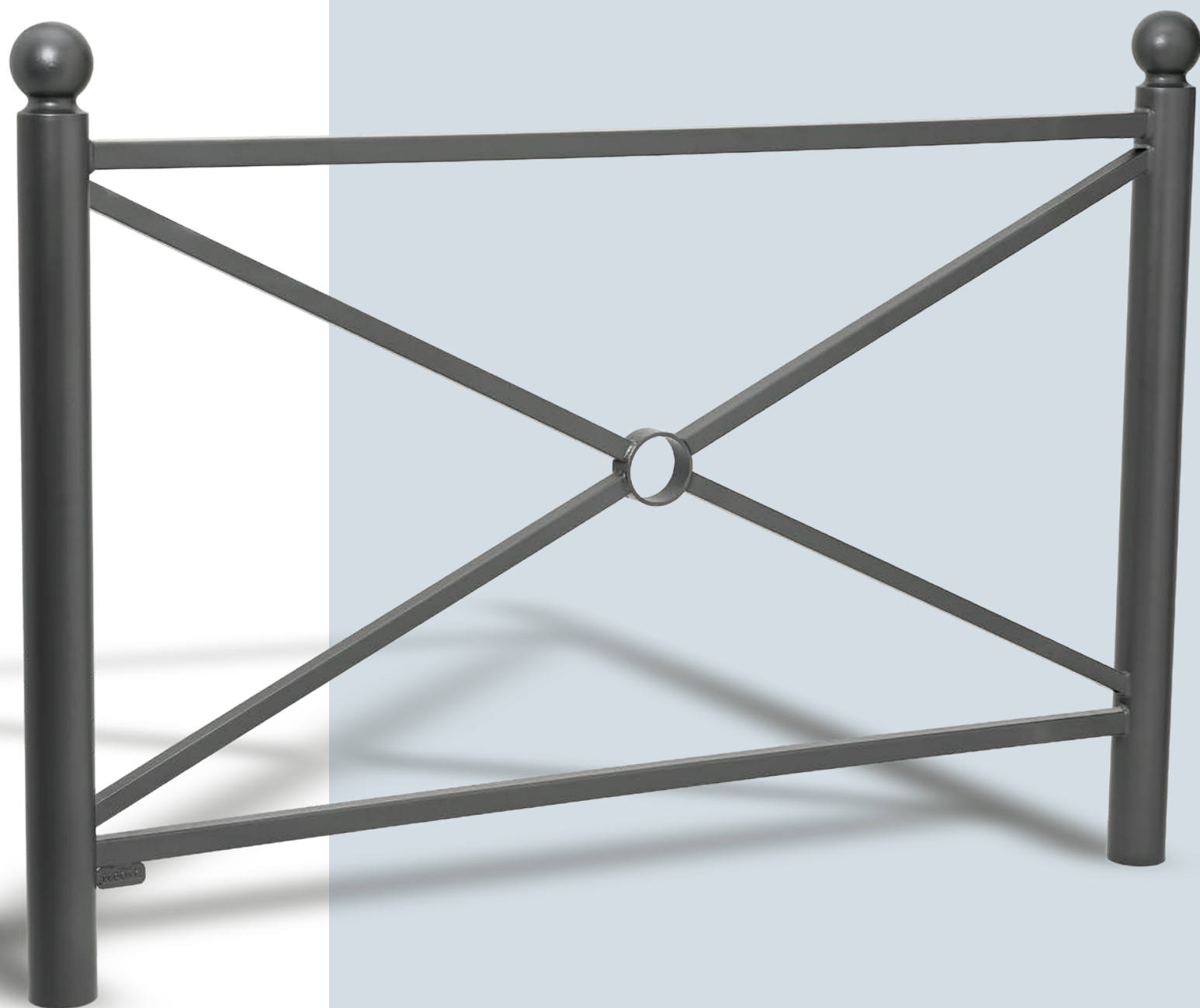

sommaire



BARRIÈRES DE VILLE

Main courante	16
Venise, Province	18
Trio, Linea, Carrefour, Losange	20
Orléans, Pagode	22
Ligne Enfants	23
Kit d'amovibilité	24
Arceaux	25



POTELETS

Fixes	26
Haute visibilité	30
Système d'amovibilité	31
Techniques	32
Pompier	33



BORNES

Fixes, amovibles	34
Rétractables	38
Anti-bélier	39









SÉCURISATION DE LA RUE

Coussin berlinois et séparateur	40
Plots routiers	41
Miroirs	42

BARRIÈRE MAIN COURANTE LISBONNE

Un grand classique de l'univers urbain : une croix de Saint-André pour le dessin et une main courante au confort tactile inégalé qui, grâce à son léger débordement du cadre, permet une installation en ligne continue parfaite.

Deux longueurs : 1000 ou 1500 mm.
Trois cadres : simple croix, rosace ou grillagé.
Hauteur hors sol : 1000 mm.
Poteaux : tubes acier 35 x 35 mm.
Finition : acier peint sur zinc selon nos coloris (voir page 10).
Fixation : scellement direct (platines en option).
Peut être rendue amovible grâce au kit d'amovibilité Serrubloc®, voir page 24.

	simple croix	long. 1000 mm	206200
	simple croix	long. 1500 mm	206201
	rosace	long. 1000 mm	206232
	rosace	long. 1500 mm	206233
	grillagé	long. 1000 mm	206220
	grillagé	long. 1500 mm	206221

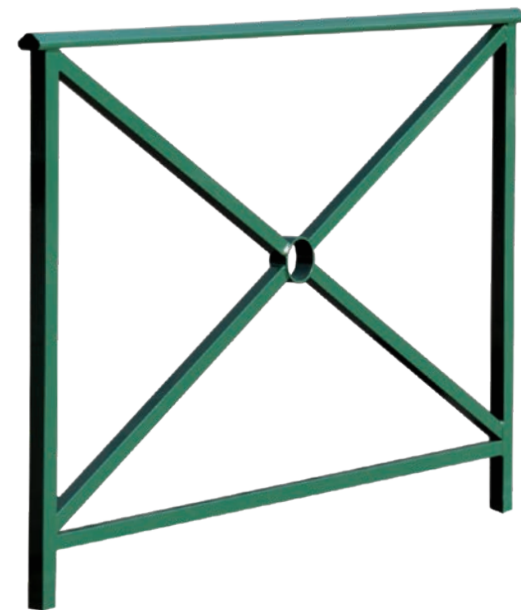





■ Réf. 206201

BARRIÈRE MAIN COURANTE HÉRITAGE

Sa main courante en acier massif avec ou sans crose, ses versions avec ou sans rosace, espacées ou en continu, multiplient les solutions d'implantation.

Deux longueurs : 800 ou 1500 mm.
Deux cadres : simple croix ou rosace.
Trois mains courantes : sans crose, simple crose ou double crose.
Hauteur hors sol : 1000 mm.
Poteaux : tubes acier 35 x 35 mm.
Finition : acier peint sur zinc selon nos coloris (voir page 10).
Fixation : scellement direct (platines en option).
Peut être rendue amovible grâce au kit d'amovibilité Serrubloc®, voir page 24.

			Sans crose	Simple crose	Double crose
	simple croix	long. 800 mm	206130	206140	206150
	simple croix	long. 1500 mm	206131	206141	206151
	rosace	long. 800 mm	206132	206142	206152
	rosace	long. 1500 mm	206133	206143	206153

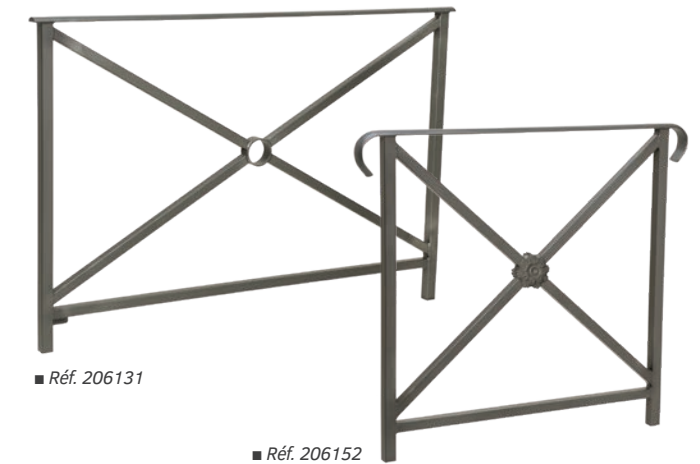

■ Réf. 206131

■ Réf. 206152

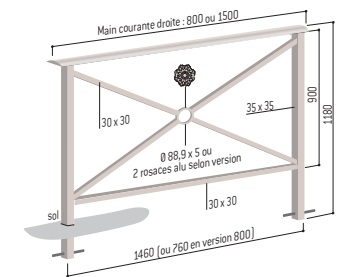

Réf. 206221

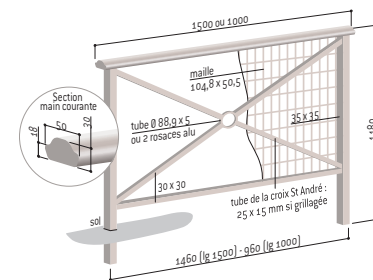

LES PRODUITS

La barrière Héritage offre de multiples possibilités d'implantation grâce à ses versions avec ou sans crose.

Toutes nos barrières sont amovibles. Voir option page 24.



Réf. 206151



Réf. 206221



Réf. 206201



Réf. 206201



Réf. 206133 + 206143



Réf. 206150



Réf. 206133

LIGNE VENISE

BARRIÈRE MAIN COURANTE VENISE

Une barrière pour les villes de demain en parfaite harmonie avec les autres produits de la ligne Venise. Conçue pour embellir, protéger et donner une identité forte à vos espaces publics.

Deux longueurs : 1000 ou 1500 mm.
Trois cadres : simple croix, tôle découpée épaisseur 3 mm ou à barreaux.
Hauteur hors sol : 900 mm.
Poteaux : tubes acier 50 x 30 mm.
Finition : acier peint sur zinc selon nos coloris (voir page 10).
Fixation : scellement direct (platines en option).
Peut être rendue amovible grâce au kit d'amovibilité Serrubloc® voir page 24.

	simple croix	long. 1000 mm	206825
	simple croix	long. 1500 mm	206826
	tôle découpée	long. 1000 mm	206820
	tôle découpée	long. 1500 mm	206821
	barreaux	long. 1000 mm	206827
	barreaux	long. 1500 mm	206828

NOUVEAUTÉ

NOUVEAUTÉ



LIGNE PROVINCE

BARRIÈRE PROVINCE

La barrière type «Croix de Saint-André» traditionnelle, élégante et bien dans son époque, aux multiples possibilités de composition.

Deux longueurs : 1072 ou 1572 mm.
Trois cadres : simple croix, rosace ou grillagé.
Hauteur hors sol : 1000 mm (hors pommeau).
Quatre pommeaux au choix : City, Agora, Boule ou Inox brossé.
Poteaux : tubes acier ø 76 mm.
Finition : acier peint sur zinc selon nos coloris (voir page 10).
Fixation : scellement direct (platines en option).
Peut être rendue amovible grâce au kit d'amovibilité Serrubloc®, voir page 24.

			City	Agora	Boule	Inox brossé
	simple croix	long. 1072 mm	206061	206057	206066	206056
	simple croix	long. 1572 mm	206161	206157	206166	206155
	rosace	long. 1072 mm	206067	206058	206068	206047
	rosace	long. 1572 mm	206167	206158	206168	206147
	grillagé	long. 1072 mm	206079	206059	206070	206078
	grillagé	long. 1572 mm	206179	206159	206170	206178

Existe en version à pommeaux contrastés (nous consulter).

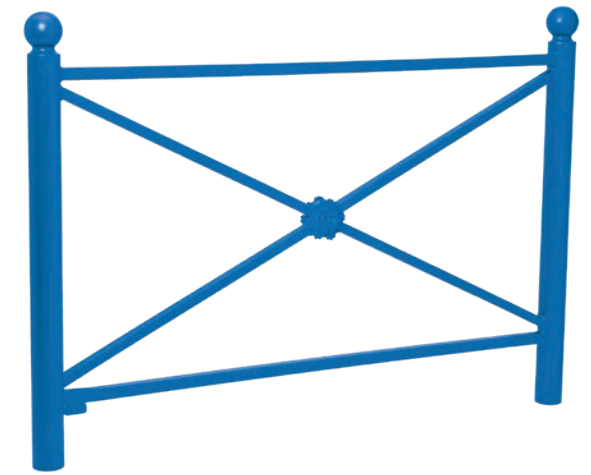

■ Réf. 206168

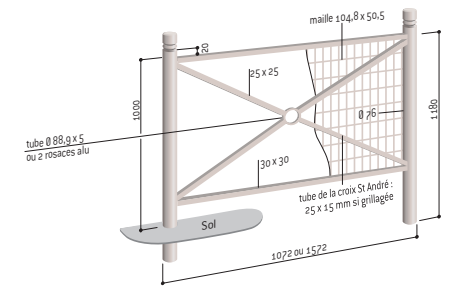

LES PRODUITS

La barrière Venise, dans sa version avec tôle découpée, offre un design contemporain qui pourra s'harmoniser avec d'autres mobiliers de la ligne.

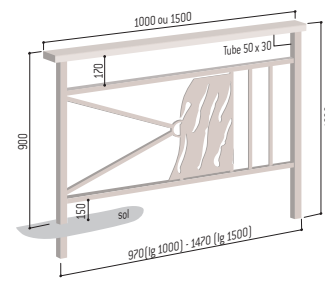

LIGNE PROVINCE

Harmonisez votre mobilier grâce aux 4 pommeaux au choix.

Toutes nos barrières sont amovibles. Voir option page 24.



LIGNE PROVINCE
BARRIÈRE TRIO

Son allure contemporaine personnalise votre implantation. Ses quatre versions de pommeaux assurent une parfaite harmonie avec nos potelets et nos bornes de la ligne Province.

Longueur : 1572 mm.
Hauteur hors sol : 1000 mm.
Quatre pommeaux au choix : City, Agora, Boule ou Inox brossé.
Poteaux : tubes acier ø 76 mm.
Finition : acier peint sur zinc selon nos coloris (voir page 10).
Fixation : scellement direct (platines en option).
Peut être rendue amovible grâce au kit d'amovibilité Serrubloc®, voir page 24.



Références	206180	206183	206181	206176
------------	--------	--------	--------	--------

Existe en version à pommeaux contrastés (nous consulter).

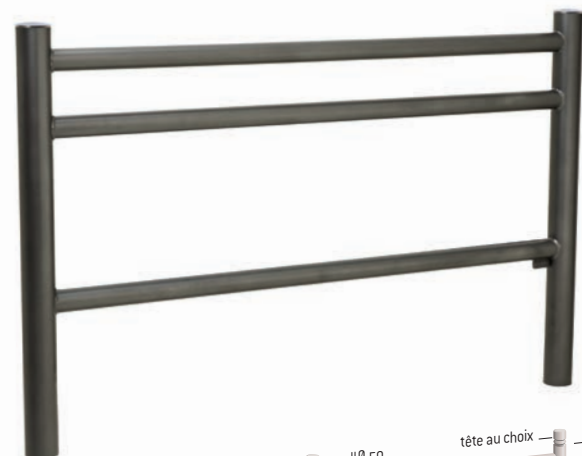

■ Réf. 206176

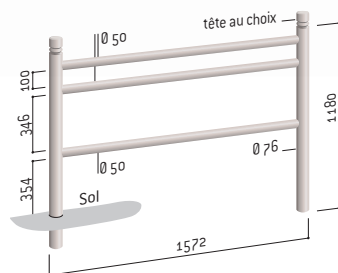

LIGNE PROVINCE
BARRIÈRE LINEA

Cette version grillagée offre une sécurité accrue grâce à une quatrième lisse horizontale, lui conférant ainsi une garde au sol réduite.

Longueur : 1572 mm.
Hauteur hors sol : 1000 mm.
Quatre pommeaux au choix : City, Agora, Boule ou Inox brossé.
Poteaux : tubes acier ø 76 mm.
Finition : acier peint sur zinc selon nos coloris (voir page 10).
Fixation : scellement direct (platines en option).
Peut être rendue amovible grâce au kit d'amovibilité Serrubloc®, voir page 24.



Références	206800	206801	206802	206806
------------	--------	--------	--------	--------

Existe en version à pommeaux contrastés (nous consulter).



■ Réf. 206800

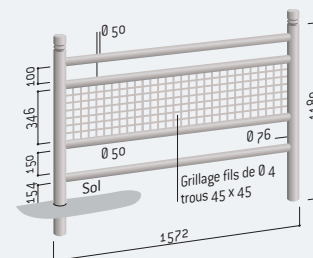

BARRIÈRE CARREFOUR

NOUVEAUTÉ

La barrière Carrefour présente un design sobre avec ses pommeaux bombés. Elle s'intégrera aisément dans tout type d'environnement.

Deux longueurs : 1072 ou 1572 mm.
Cadre : simple croix.
Hauteur hors sol : 1025 mm.
Poteaux : tubes acier ø 76 mm, équipé d'un bouchon bombé soudé.
Finition : acier peint sur zinc selon nos coloris (voir page 10).
Fixation : scellement direct (platines en option).
Peut être rendue amovible grâce au kit d'amovibilité Serrubloc®, voir page 24.

Long. 1072 mm	206080
Long. 1572 mm	206081

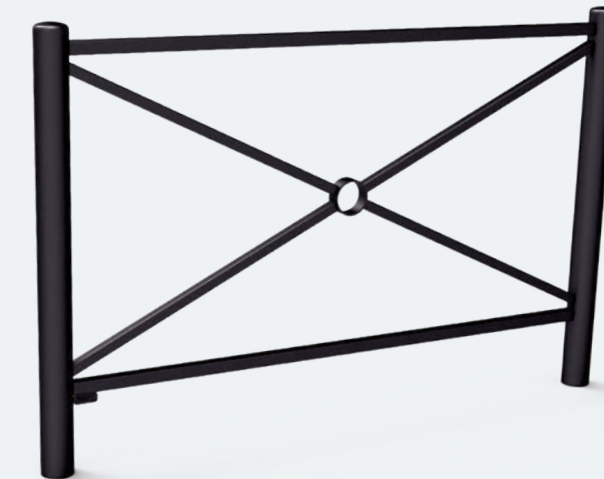

■ Réf. 206081



BARRIÈRE LOSANGE

Classique et très robuste, elle s'adapte à tous les environnements urbains.

Longueur : 1500 mm.
Hauteur hors sol : 1020 mm.
Poteaux : tubes acier 50 x 50 mm.
Finition : acier peint sur zinc selon nos coloris (voir page 10).
Fixation : scellement direct (platines en option).
Peut être rendue amovible grâce au kit d'amovibilité Serrubloc®, voir page 24.

Référence	206203
-----------	--------

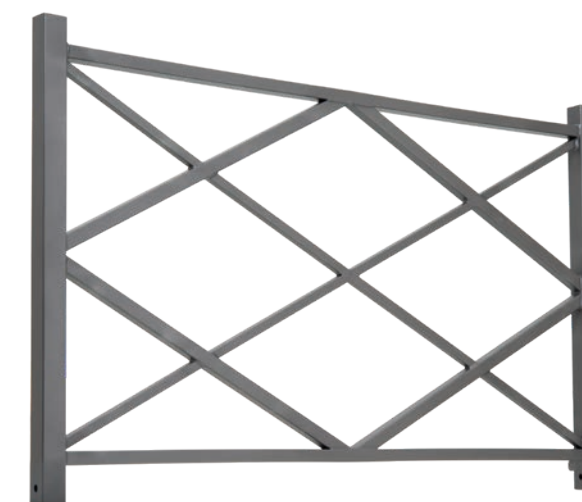

■ Réf. 206203

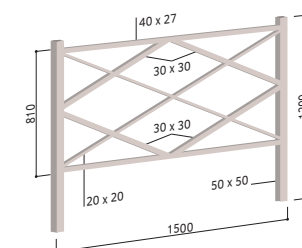

BARRIÈRE ORLÉANS

Une solution de protection devant les établissements scolaires et universitaires ou pour maîtriser les flux piétonniers.

Longueur : 1470 mm.
 Deux cadres : simple croix ou grillagé.
 Hauteur hors sol : 1026 mm.
 Poteaux : tubes acier 40 x 40 mm.
 Finition : acier peint sur zinc selon nos coloris (voir page 10).
 Fixation : scellement direct (platines en option).
 Peut être rendue amovible grâce au kit d'amovibilité Serrubloc®, voir page 24.

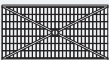
	simple croix	206216
	grillagé	206217

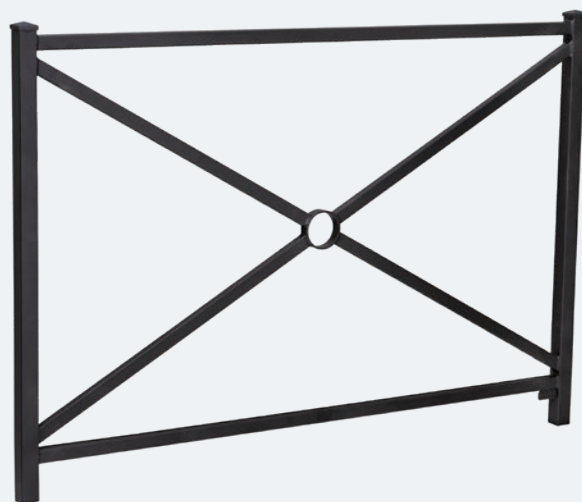

■ Réf. 206216

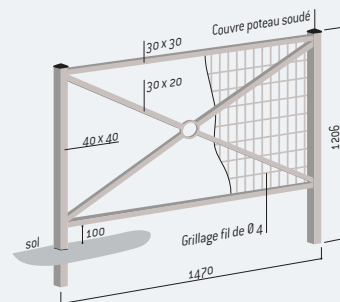

Réf. 206217



Réf. 206217



Réf. 206210



Toutes nos barrières sont amovibles.
 Voir option page 24.

BARRIÈRE PAGODE

Un design universel, discret et efficace. La section surdimensionnée des poteaux renforce la sécurité offerte par cette barrière.

Deux longueurs : 1080 ou 1580 mm.
 Hauteur hors sol : 985 mm.
 Poteaux : tubes acier 80 x 40 mm.
 Finition : acier peint sur zinc selon nos coloris (voir page 10).
 Fixation : scellement direct (platines en option).
 Peut être rendue amovible grâce au kit d'amovibilité Serrubloc®, voir page 24.

Long. 1080 mm	206210
Long. 1580 mm	206211

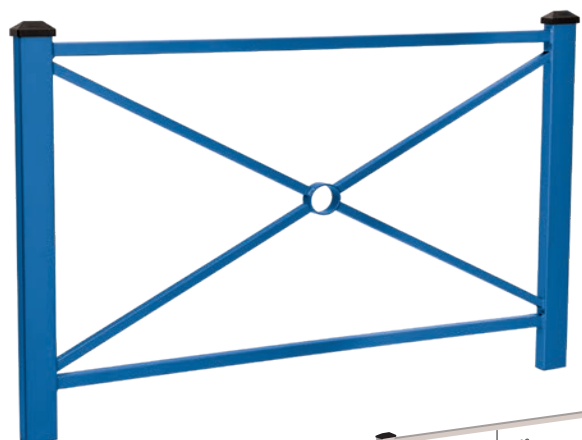

■ Réf. 206211

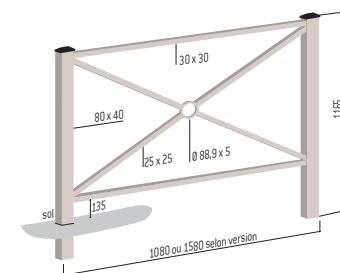

LIGNE ENFANTS

BARRIÈRE « SPÉCIALE ÉCOLE » CONVIVIALE®

Cette barrière grillagée est munie d'une lisse haute supplémentaire très sécuritaire et a été conçue pour recevoir des animations spécialement destinées aux enfants.

Longueur : 1500 mm.
 Grillage : mailles carrées en fil de ø 5 mm.
 Hauteur hors sol : 1100 mm.
 Garde au sol : 150 mm.
 Poteaux : tubes acier 40 x 40 mm.
 Finition : acier peint sur zinc selon nos coloris (voir page 10).
 Fixation : scellement direct (platines en option).
 Peut être rendue amovible grâce au kit d'amovibilité Serrubloc®, voir page 24.

ANIMATIONS ENFANTINES

Tôle acier galvanisé : 3 mm.
 Finition : peint sur galva selon gamme de couleur spécifique ci-contre.
 Fixation : animation montée sur grillage en usine.

Références	Sans animation	Avec Chat	Avec Poisson	Avec Chien
206293	206960	206961	206965	

GAMME DE COULEUR

		
RAL 1021	RAL 3020	RAL 6018

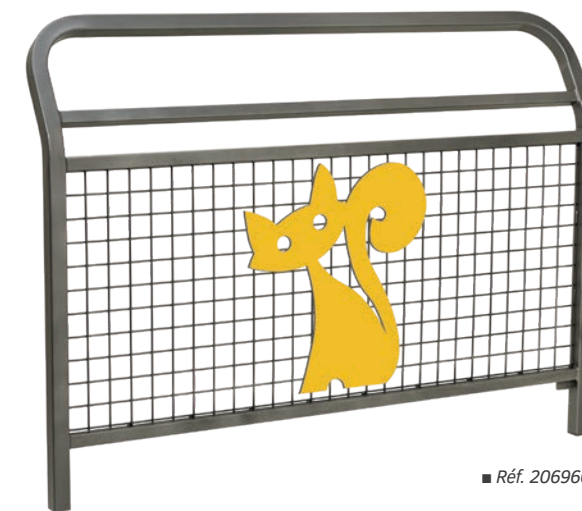

■ Réf. 206960

LIGNE ENFANTS

BARRIÈRE « SPÉCIALE ÉCOLE » LINEA

Une barrière aux couleurs vives, visible de loin pour la protection des plus jeunes, complétée d'une animation ludique.

Longueur : 1572 mm.
 Grillage : mailles carrées en fil de ø 4 mm.
 Hauteur hors sol : 1100 mm.
 Pommeau : Carrefour.
 Garde au sol : 150 mm.
 Poteaux : tubes acier ø 76 mm.
 Finition : acier peint sur zinc selon nos coloris (voir page 10).
 Fixation : scellement direct (platines en option).
 Peut être rendue amovible grâce au kit d'amovibilité Serrubloc®, voir page 24.

ANIMATIONS ENFANTINES

Tôle acier galvanisée : 3 mm.
 Finition : peint sur galva selon gamme de couleur spécifique ci-contre (les couleurs des pommeaux et de l'animation sont identiques).
 Fixation : animation montée sur grillage en usine.

Références	Monochrome sans animation	Bicolore sans animation	Bicolore avec Serpent	Bicolore avec Croco	Bicolore avec Dino
206808	206804	206815	206816	206817	

GAMME DE COULEUR

		
RAL 1021	RAL 3020	RAL 6018



■ Réf. 206815

POTELET « SPÉCIAL ÉCOLE » CARREFOUR

Tubes acier : ø 76 mm.
 Hauteur hors tout : 1180 mm.
 Finition : fût peint sur zinc selon nos coloris (voir page 10), pommeau laqué (RAL rouge 3020, jaune 1021 ou vert 6018).
 Fixation : scellement direct.

Référence	204675
-----------	--------



KIT D'AMOVIBILITÉ POUR BARRIÈRES SERRUBLOC®

Toutes les barrières de ville PROCITY® deviennent amovibles grâce à ces kits de deux fourreaux d'amovibilité, dont l'un est verrouillable par clé triangle. Equipés d'un obturateur fixe, ils préservent la sécurité des passants lorsque la barrière n'est pas en place. Les barrières pénètrent de 180 mm dans les fourreaux afin d'assurer une hauteur constante à l'ensemble du mobilier.

« Effet scellement » : la barrière est parfaitement stable lorsqu'elle est en place dans ses fourreaux.
Auto-drainants : se posent à fond de fouilles.
Réserve : autorise l'accumulation des sables et des poussières.
Verrouillage et déverrouillage : par clé de 11 et pêne à vis.
 Protection de la serrure par cache basculant laqué noir.
Finition : acier galvanisé pour une parfaite anticorrosion.

Kit pour "Lisbonne" et "Héritage"	203400
Kit pour "Venise"	203405
Kit pour "Province", "Trio", "Linea" et "Carrefour"	203404
Kit pour "Losange"	203403
Kit pour "Pagode"	203401
Kit pour "Orléans" et "Conviviale®"	203402

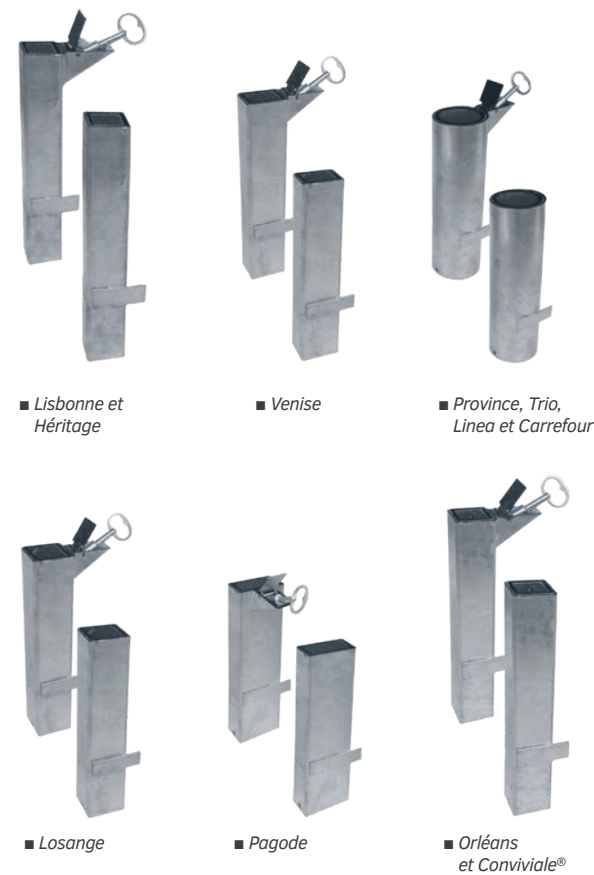

ARCEAU SIMPLE ET RENFORCÉ

Trois longueurs : 1000, 1500 ou 2000 mm.
 Diamètre de tube : Ø 60 mm.
 Hauteur hors sol : 1000 mm.
Finition : acier galvanisé, peint sur galva ou peint sur zinc selon nos coloris (voir page 10).
Fixation : par scellement direct ou sur platines.

	Arceau simple			Arceau renforcé		
	Galva	Peint/zinc	Peint/galva	Galva	Peint/zinc	Peint/galva
Scellement direct						
Long. 1000 mm	204006	204036	204056	204206	204236	204256
Long. 1500 mm	204007	204037	204057	204207	204237	204257
Long. 2000 mm	204008	204038	204058	204208	204238	204258
Sur platines						
Long. 1000 mm	294006	294020	294056	294206	294220	294256
Long. 1500 mm	294007	294021	294057	294207	294221	294257
Long. 2000 mm	294008	294022	294058	294208	294222	294258

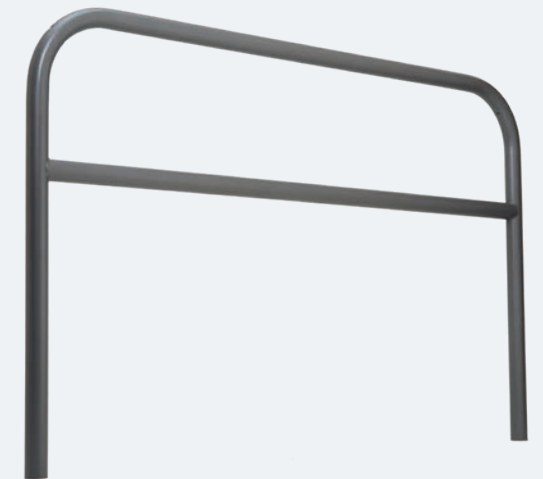

■ Réf. 204238



Réf. 204257



Réf. 204451

BARRIÈRE À BARREAUX

La simplicité et la sobriété pour cette barrière très fonctionnelle.

Longueur : 2000 mm (15 barreaux).
Cadre et lisses verticales : tubes acier Ø 35 mm et 16 mm.
Hauteur hors tout : 1300 mm.
Finition : acier galvanisé ou peint sur galva selon nos coloris (voir page 10).
Fixation : par scellement direct.

	Galva	Peint/galva
Références	204401	204451



■ Réf. 204451

loi handicap mettons-la en place pour que chacun trouve sa place

Conformément à l'arrêté du 15 Janvier 2007, les trous ou fentes au sol de nos kits d'amovibilité sont inférieurs à 2 cm.

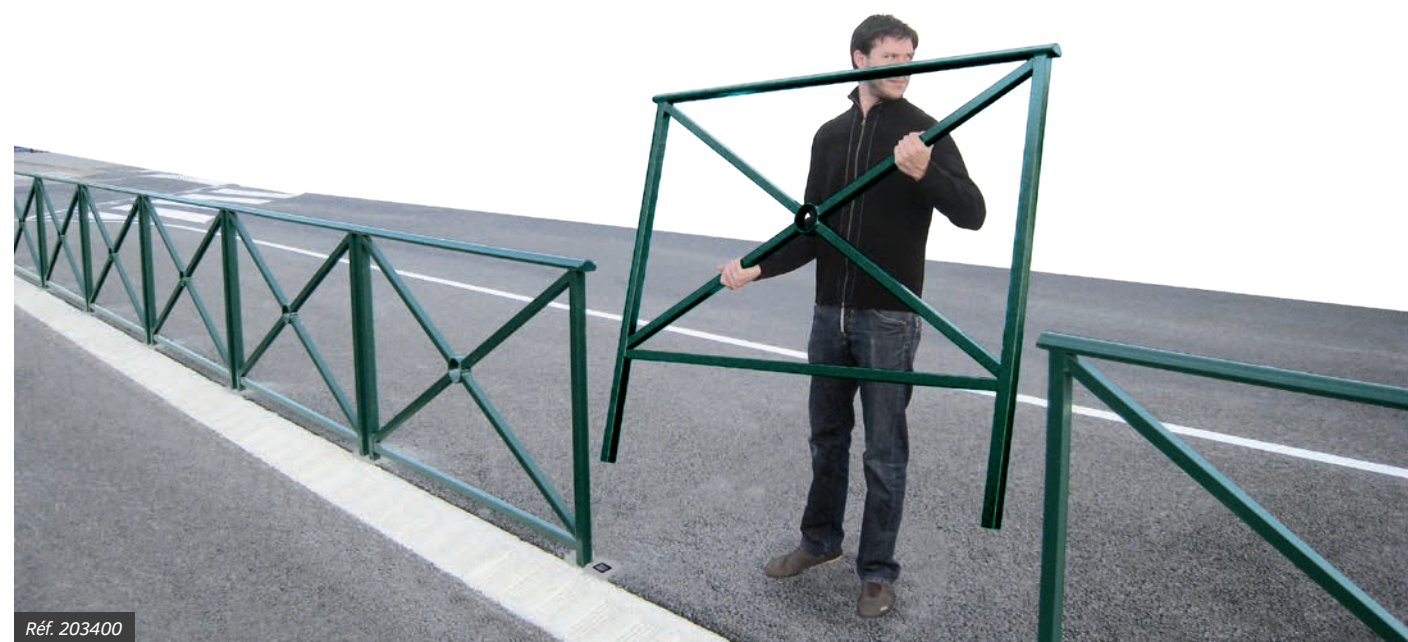

Réf. 203400

LIGNE PROVINCE

POTELET PROVINCE

Ce potelet se décline avec les pommeaux de la collection Province, permettant de conserver une identité urbaine élégante et cohérente.

Hauteur hors sol : 1000 mm (hors pommeau).
Hauteur hors tout : 1180 mm (hors pommeau).
Tube acier : ø 76 ou 114 mm.
Épaisseur du tube : 3 mm.

Cinq modèles au choix : City, Agora, Boule, Inox brossé (standard ou haut).

Pommeaux : en fonte d'acier soudé, en fonte d'acier usiné et soudé, en aluminium moulé ou en acier inoxydable.

Finition : peint sur zinc selon nos coloris (voir page 10).

Fixation : par scellement direct (hauteur du scellement 180 mm).
Peut être rendu amovible grâce au Serrubloc® 21, voir page 31.

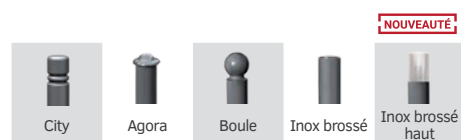

Potelet ø 76 mm	City	Agora	Boule	Inox brossé	Inox brossé haut
Haut. hors sol	1105 mm	1035 mm	1102 mm	1010 mm	1100 mm
Références	206320	206304	206402	206390	206356

Potelet ø 114 mm	City	Agora	Boule	Inox brossé	Inox brossé haut
Haut. hors sol	1158 mm	1052 mm	1143 mm	1010 mm	
Références	206493	206497	206496	206391	



Réf. 206402



Le pommeau boule présente une finition parfaite et inégalée grâce à sa fonte d'acier usinée.



Tous nos potelets sont amovibles.
Voir option page 31.



Réf. 206390



■ Réf. 206320 ø 76 mm

■ Réf. 206304 ø 76 mm

■ Réf. 206402 ø 76 mm



■ Réf. 206390 ø 76 mm

■ Réf. 206356 ø 76 mm

POTELET CARREFOUR

Un potelet qui s'intègre en toute simplicité à son environnement.

Tube acier : ø 60, 76, 90, 114 ou 168 mm.

Épaisseur du tube : 3 mm équipé d'un bouchon bombé soudé.

Finition : acier galvanisé, peint sur galva ou peint sur zinc selon nos coloris (voir page 10).

Fixation : par scellement direct (hauteur du scellement 180 mm).

Peut être rendu amovible grâce au Serrubloc® 21, (sauf ø 60 mm ou ø 168 mm), voir page 31.

		Galva	Peint/galva	Peint/zinc
Potelet ø 60 mm	haut. hors sol 1100 mm	204320	204330	204660
Potelet ø 76 mm	haut. hors sol 1000 mm	204360	204364	204661
Potelet ø 90 mm	haut. hors sol 1000 mm	204350	204351	204662
Potelet ø 114 mm	haut. hors sol 1000 mm	204391	204395	204663
Potelet ø 168 mm	haut. hors sol 1000 mm	204677	204678	204679



■ Réf. 204364 ø 76 mm

CONFORMES AU NOUVEL ABAQUE

Tous les potelets PROCITY® respectent les prescriptions de l'arrêté du 18 septembre 2012 relatif à la détection des obstacles bas.

3 FINITIONS ET 5 DIAMÈTRES AU CHOIX



Réf. 206402



Réf. 206320



Réf. 204661



Réf. 204360

POTELET À CHAÎNES

Transformez vos potelets en dispositif de guidage piétonnier et de maîtrise d'accès.

1. SÉLECTIONNEZ LES POTELETS À ANNEAUX DE VOTRE CHOIX

POTELET PROVINCE



Potelet ø 76 mm				
1 anneau	206321	206323	206410	206392
2 anneaux	206322	206325	206411	206393
Potelet ø 114 mm				
1 anneau	206494	206522	206523	206394
2 anneaux	206495	206525	206526	206395

POTELET CARREFOUR



Potelet ø 60 mm			
1 anneau	204321	204331	204665
2 anneaux	204322	204332	204666
Potelet ø 76 mm			
1 anneau	204361	204365	204668
2 anneaux	204362	204366	204669

POTELET AGGLO

NOUVEAUTÉ

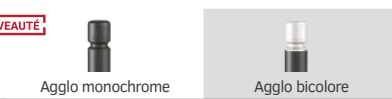

	Agglo monochrome		Agglo bicolore	
	ø 76 mm	ø 102 mm	ø 76 mm	ø 102 mm
1 anneau	206751	206755	206753	206757
2 anneaux	206752	206756	206754	206758

2. SÉLECTIONNEZ LE TYPE DE CHAÎNE QUE VOUS SOUHAITEZ INSTALLER

Dimensions intérieures

Chaîne	Galva	Peint/galva
Chaîne ø 12 x 24 x 78 mm	204371	204381
Chaîne ø 5 x 10 x 35 mm	204370	204380
Maillon	Zinguée	Peint/zinc
Maillon ø 12 x 24 x 80 mm	204376	204386
Maillon ø 5 x 13,5 x 51 mm	204375*	204385

*finition inox.

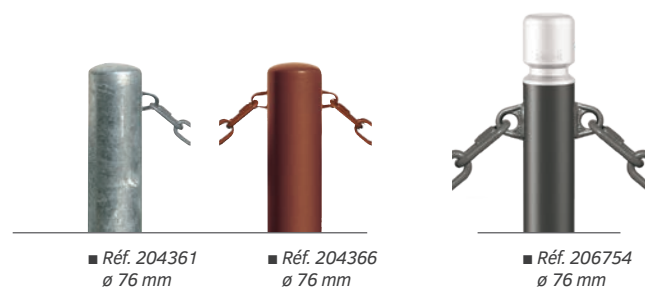
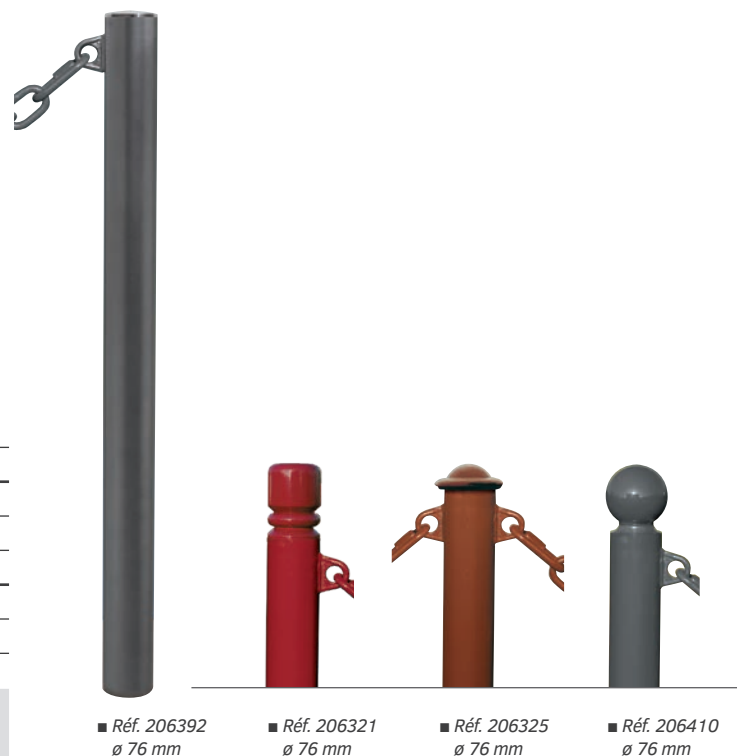

Réf. 206411 - 204381 + 204386

POTELET AGGLO

Potelet à gorge disponible en monochrome ou bicolore et proposé en ø 76 mm ou en ø 102 mm, une nouvelle dimension au catalogue PROCITY® !

Hauteur hors sol : 900 mm.
Hauteur hors tout : 1080 mm.
Tube acier : ø 76 ou 102 mm.
Pommeau : en fonte d'acier soudé pour les modèles monochromes et en aluminium moulé pour les modèles bicolores.
Finition : peint sur zinc selon nos coloris (voir page 10).
Fixation : par scellement direct (hauteur du scellement 180 mm).
Peut être rendu amovible grâce au Serrubloc® 21, voir page 31.

		Monochrome	Bicolore
Potelet ø 76 mm	haut. pommeau 100 mm	206731	206736
Potelet ø 102 mm	haut. pommeau 134 mm	206734	206737



Réf. 206731

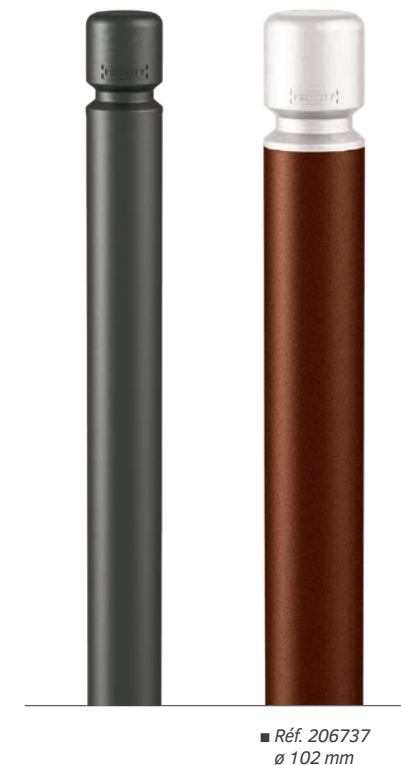

Réf. 206737 ø 102 mm



Tous nos potelets sont amovibles. Voir option page 31.

Tous les potelets PROCITY® respectent les prescriptions de l'arrêté du 18 septembre 2012 relatif à la détection des obstacles bas.

CONFORMES AU NOUVEL ABAQUE

POTELET INOX

NOUVEAUTÉ

Un potelet en inox brossé à l'allure contemporaine, qui saura s'intégrer aux architectures modernes mais aussi aux plus traditionnelles.

Hauteur hors sol : 900 mm (ø76 et ø 90 mm) ou 800 mm (ø 114 mm).
Hauteur hors tout : 1080 mm (ø76 et ø 90 mm) ou 980 mm (ø 114 mm).
Tube en acier inoxydable 304 brossé : ø 76, ø 90 ou 114 mm, épaisseur 2 mm.
Pommeau : en tôle Inox brossé 304.
Finition : inox brossé.
Fixation : par scellement direct (hauteur du scellement 180 mm).
Peut être rendu amovible grâce au Serrubloc® 21, voir page 31.

Potelet ø 76 mm	206761
Potelet ø 90 mm	206762
Potelet ø 114 mm	206763



Réf. 206761 ø 76 mm

Réf. 206761

POTELET HAUTE VISIBILITÉ

Hauteur hors sol : 1200 mm (hors pommeau).
Hauteur hors tout : 1380 mm (hors pommeau).
Tube : acier ø 60, 76, 90, 102 et 114 mm. Acier inoxydable 304 brossé ø 76 mm.
Cinq pommeaux au choix : City, Boule, Inox brossé, Carrefour ou Agglo.
Finition : peint sur zinc selon nos coloris (voir page 10) bicolore, pommeau en Inox brossé ou pommeau peint sur zinc sur tube en acier inoxydable 304 brossé.
Fixation : par scellement direct (hauteur du scellement 180 mm).
Peut être rendu amovible grâce au fourreau présenté page 31.



POTELET PROVINCE



Potelet ø 76 mm	City	Boule	Inox brossé
Haut. hors sol	1305 mm	1302 mm	1300 mm
Référence	206327	206407	206396
Potelet ø 114 mm			
Haut. hors sol	1358 mm	1343 mm	-
Référence	206477	206487	-

POTELET CARREFOUR



Potelet ø 60 mm	Carrefour
Haut. hors sol	1300 mm
Référence	206482
Potelet ø 76 mm	
Haut. hors sol	1300 mm
Référence	206479
Potelet ø 90 mm	NOUVEAUTÉ
Haut. hors sol	1300 mm
Référence	206680

POTELET AGGLO



Potelet ø 76 mm	Agglo
Haut. hors sol	1300 mm
Référence	206732
Potelet ø 102 mm	
Haut. hors sol	1300 mm
Référence	206735

POTELET INOX

NOUVEAUTÉ



Potelet ø 76 mm	Inox
Haut. hors sol	1300 mm
Référence	206768

loi handicap
 mettons-la en place pour que chacun trouve sa place

Ces potelets répondent aux prescriptions relatives à l'accessibilité de la voirie et des espaces publics (arrêté du 15 janvier 2007). En effet, la partie de couleur contrastée est constituée d'une bande d'au moins 10 cm de hauteur [...] à une hauteur comprise entre 1,20 et 1,40 m.



SYSTÈME D'AMOVIBILITÉ POUR POTELETS SERRUBLOC® 21

Système d'amovibilité pour potelets ø 76, 90, 102 et 114 mm.

Hauteur de pénétration dans le sol des potelets : 180 mm.
Auto-drainant : se pose à fond de fouilles.
Maintenance simplifiée : réserve autorisant l'accumulation des sables et des poussières, démontable pour un entretien complet.
Finition : 100% galvanisée et mécanisme en inox pour une parfaite anticorrosion.
Partie visible après pose laquée noir.
Pose : indicateur d'orientation pour potelets à chaînes.

Serrubloc® 21 pour potelet ø 76 mm	206557
Serrubloc® 21 pour potelet ø 90 mm	206556
Serrubloc® 21 pour potelet ø 102 mm	206553
Serrubloc® 21 pour potelet ø 114 mm et borne Agora ø 160 mm	206558



OUVERTURE :

Déverrouillage par clé triangle de 11 mm et rotation du potelet. Sortie du potelet en position debout.

FERMETURE :

Simple rotation du potelet, sans se baisser.



Conformément à l'arrêté du 15 Janvier 2007, les trous ou fentes au sol de nos systèmes d'amovibilité sont inférieurs à 2 cm.

FOURREAU D'AMOVIBILITÉ VERROUILLABLE

Fourreau d'amovibilité verrouillable pour potelets ø 60, 76, 90 et 102 mm.

Auto-drainant : se pose à fond de fouilles.
« Effet scellement » : le potelet est parfaitement stable lorsqu'il est en place. Réserve autorisant l'accumulation des sables et des poussières.
Finition : acier galvanisé pour une parfaite anticorrosion.
Verrouillage et déverrouillage : par clé de 11 et pêne à vis. Protection de la serrure par cache basculant laqué noir.

Fourreau d'amovibilité pour potelet ø 60 mm	306510
Fourreau d'amovibilité pour potelet ø 76 mm	204294
Fourreau d'amovibilité pour potelet ø 90 mm	204297
Fourreau d'amovibilité pour potelet ø 102 mm	204339



FOURREAU D'AMOVIBILITÉ SIMPLE

Fourreau d'amovibilité simple sans verrouillage pour potelets ø 60 et 76 mm.

Finition : acier galvanisé.

Fourreau d'amovibilité pour potelet ø 60 mm	204303
Fourreau d'amovibilité pour potelet ø 76 mm	204304

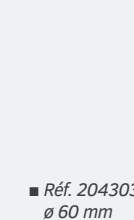

POTELET INCLINABLE AMORTICHOC®

Un potelet moderne et efficace qui accepte la poussée d'un véhicule et revient à une position verticale parfaite.

Inclinaison maximale : 45°.
 Tube acier : ø 76 mm.
 6 modèles au choix : City, Agora, Boule, Inox brossé, Carrefour ou Agglo.
 Finition : peint sur zinc selon nos coloris (voir page 10).
 Fixation : par étrier de scellement fourni.

POTELET PROVINCE

	City	Agora	Boule	Inox brossé
Haut. hors sol	1105 mm	1035 mm	1102 mm	1010 mm
Références	206632	206630	206631	206397

POTELET CARREFOUR

	Carrefour
Haut. hors sol	1000 mm
Référence	206635

POTELET AGGLO

	Agglo
Haut. hors sol	1100 mm
Référence	206733

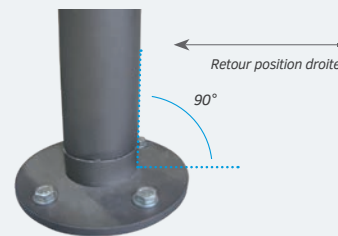

LIGNE PROVINCE POTELET AMOVIBLE PRIMABLOC®

Potelet amovible à clé en position haute pour un confort d'utilisation.

Hauteur hors sol : 850 mm (hors pommeau).
 Tube acier : ø 76 mm.
 3 potelets au choix : City, Agora ou Boule.
 Finition : peint sur zinc selon nos coloris (voir page 10).
 Fixation : monté sur un fourreau spécifique à sceller.
 Clés identiques ou clé triangle de 11.

	City	Agora	Boule
3 clés identiques	206645	206647	206665
1 clé triangle de 11	276642	206659	206666

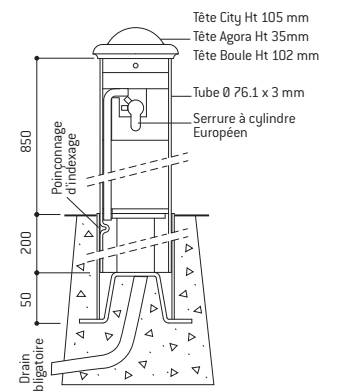

OUVERTURE :

Déverrouiller et effectuer une rotation pour enlever le potelet du fourreau.

FERMETURE :

Tourner le potelet sur lui-même afin qu'il descende dans le fourreau. Terminer la rotation pour verrouiller.



POTELET RABATTABLE SOLIBLOC®

Particulièrement robuste, ce potelet rabattable, totalement solidaire de son bloc d'ancrage, est la référence en matière de contrôle d'accès. Un système de verrouillage simple et efficace par clé triangle de 14 garantit une parfaite rigidité du potelet en position haute. L'obturation automatique du bloc serrure en position basse évite l'accumulation de graviers ou de feuilles.

Tube acier : ø 76 mm.
 5 modèles au choix : City, Agora, Boule, Inox brossé ou Carrefour.
 Pommeau : en fonte d'acier, en aluminium moulé ou en acier inoxydable.
 Finition : peint sur galva selon nos coloris (voir page 10).
 Bloc serrure peint noir RAL 9005 sur galva.
 Fixation : scellement intégré.

POTELET PROVINCE

	City	Agora	Boule	Inox brossé
Garde au sol	98 mm	106 mm	105 mm	114 mm
Références	206674	206675	206676	206398

POTELET CARREFOUR

Référence - Garde au sol 114 mm	206689
---------------------------------	--------

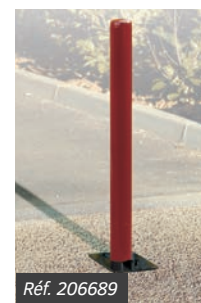
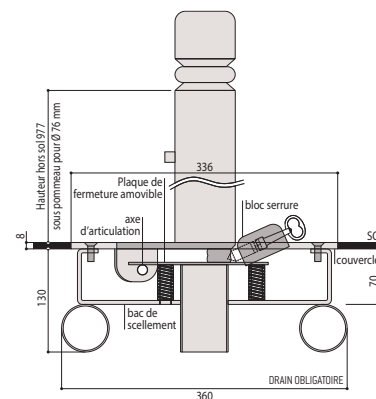

POTELET « POMPIER » FIXE

Un gain de sécurité grâce à une meilleure visibilité offerte par la couleur blanche et les bandes rétro-réfléchissantes rouges (classe 2).

Hauteur hors sol : 1000 mm.
 Tube acier : ø 76 mm.
 Finition : peint sur zinc RAL 9010 avec 3 bandes rouges rétro-réfléchissantes pour une sécurité renforcée de nuit.
 Fixation : scellement direct (hauteur du scellement 180 mm) ou fourreau d'amovibilité (voir page 31).

Potelet ø 76 mm	204344
-----------------	--------



POTELET « POMPIER » RABATTABLE

Potelet rabattable : 70 x 70 mm, blocage par clé triangle de 11. Garde au sol : 96 mm. Finition : peint sur galva RAL 9010 avec 3 bandes rouges rétro-réfléchissantes.

Référence	206687
-----------	--------

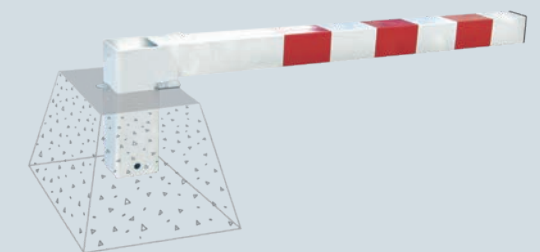

LIGNE PROVINCE

BORNE PROVINCE INOX

Borne : tube acier ø 160 et 220 mm.
Pommeau : Inox brossé, acier inoxydable de type 316.
Finition : acier peint sur zinc selon nos coloris (voir page 10).
Fixation : par scellement direct.
Peut être rendue amovible grâce au fourreau d'amovibilité verrouillable présenté page 37.

	NOUVEAUTÉ	
	ø 220 mm	ø 160 mm
Haut. hors sol	600 mm	700 mm
Références	206624	206629

Pommeau Inox brossé

Tube acier



■ Réf. 206624 ø 220 mm

■ Réf. 206629 ø 160 mm

BORNE BARCELONE

Borne : tube acier ø 160, 220 et 270 mm.
Finition : acier peint sur zinc selon nos coloris (voir page 10).
Fixation : par scellement direct.
Peut être rendue amovible grâce au fourreau d'amovibilité verrouillable présenté page 37.

	ø 270 mm	ø 220 mm	ø 160 mm
Haut. hors sol	510 mm	600 mm	700 mm
Borne Barcelone	206457	206458	206459
Avec 1 anneau	206380	206383	206385
Avec 2 anneaux	206381	206384	206386



■ Réf. 206457 ø 270 mm

■ Réf. 206458 ø 220 mm

■ Réf. 206459 ø 160 mm

CONFORMES AU NOUVEL ABAQUE

La borne Inox respecte les prescriptions de l'arrêté du 18 septembre 2012 relatif à la détection des obstacles bas.



↑
↓

Toutes nos bornes sont amovibles.
 Voir option page 37.

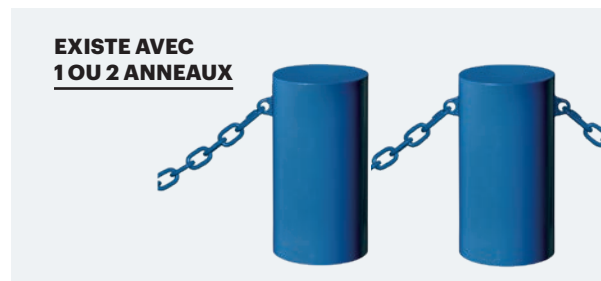

CONFORMES AU NOUVEL ABAQUE



Les bornes Barcelone respectent les prescriptions de l'arrêté du 18 septembre 2012 relatif à la détection des obstacles bas.



BORNE INOX

NOUVEAUTÉ

Borne : tube en acier inoxydable 304 brossé
 ø 154 et 220 mm, épaisseur 2 mm.
Pommeau : en tôle Inox brossé 304.
Finition : inox brossé.
Fixation : par scellement direct
 (hauteur du scellement 230 mm).
*Peut être rendue amovible grâce au fourreau
 d'amovibilité verrouillable présenté en page 37.*

		
	ø 154 mm	ø 220 mm
Haut. hors sol	700 mm	600 mm
Références	206775	206777



■ Réf. 206777
ø 220 mm

■ Réf. 206775
ø 154 mm



**LIGNE PROVINCE
BORNE PROVINCE AGORA**

Borne : tube acier ø 160 mm.
Hauteur hors sol : 720 mm.
Finition : acier peint sur zinc selon
 nos coloris (voir page 10).
Fixation : par scellement direct.
*Peut être rendue amovible
 grâce au fourreau d'amovibilité
 verrouillable réf. 206558 (voir
 page 31).*

Référence	206456
-----------	--------



← Pommeau fonte d'acier

← Tube acier



Les bornes City et Agora respectent les prescriptions de l'arrêté du 18 septembre 2012 relatif à la détection des obstacles bas.

CONFORMES AU NOUVEL ABAQUE

**LIGNE PROVINCE
BORNE PROVINCE CITY**

Borne : tube acier ø 160 mm.
Hauteur hors sol : 675 mm.
Finition : acier peint sur zinc selon nos coloris (voir page 10).
Fixation : par scellement direct.
Peut être rendue amovible grâce au fourreau d'amovibilité verrouillable présenté en page 37.

Référence	206548
-----------	--------



← Pommeau fonte d'acier

← Tube acier

■ Réf. 206548

FOURREAU D'AMOVIBILITÉ VERROUILLABLE

NOUVEAUTÉ

Fourreau d'amovibilité verrouillable pour bornes en tube acier ø 154, 160, 220 et 270 mm.

Auto-drainant : se pose à fond de fouilles.
« Effet scellement » : la borne est parfaitement stable lorsqu'elle est en place. Réserve autorisant l'accumulation des sables et des poussières.
Finition : acier galvanisé pour une parfaite anticorrosion.
Verrouillage et déverrouillage : par clé de 11 et pêne à vis. Protection de la serrure par cache basculant laqué noir.

Fourreau d'amovibilité pour borne (inox) ø 154 mm	206561
Fourreau d'amovibilité pour borne (hors Agora) ø 160 mm	206562
Fourreau d'amovibilité pour borne ø 220 mm	206563
Fourreau d'amovibilité pour borne ø 270 mm	206574



■ Réf. 206562

BORNE RÉTRACTABLE

Sa nouvelle conception est plus robuste grâce à son système de guidage renforcée. Deux lignes de bornes pour une libération fréquente et rapide de l'espace protégé.

Finition : acier peint sur zinc selon nos coloris (voir page 10).
Fixation : par scellement direct.

Bloc serrure

Réalisé en acier inoxydable. Système de verrouillage automatique et autoverrouillant par penes inox. En standard, serrure pour clé triangle de 11.

Couvercle

Réalisé en acier laqué noir sur galva de \varnothing 460 mm et de 10 mm d'épaisseur. Relief anti-glissement.

Chariot de coulissement

Support de la borne, il est équipé d'un guidage central et latéral.

Actionné par un vérin étanche à gaz, il coulisse verticalement dans le caisson.

Coffrage

Coffrage assuré par le caisson réalisé en tôle galvanisée, avec attaches de levage pour une pose rapide et simple.
Dimensions : hauteur 1030 x largeur 545 mm.

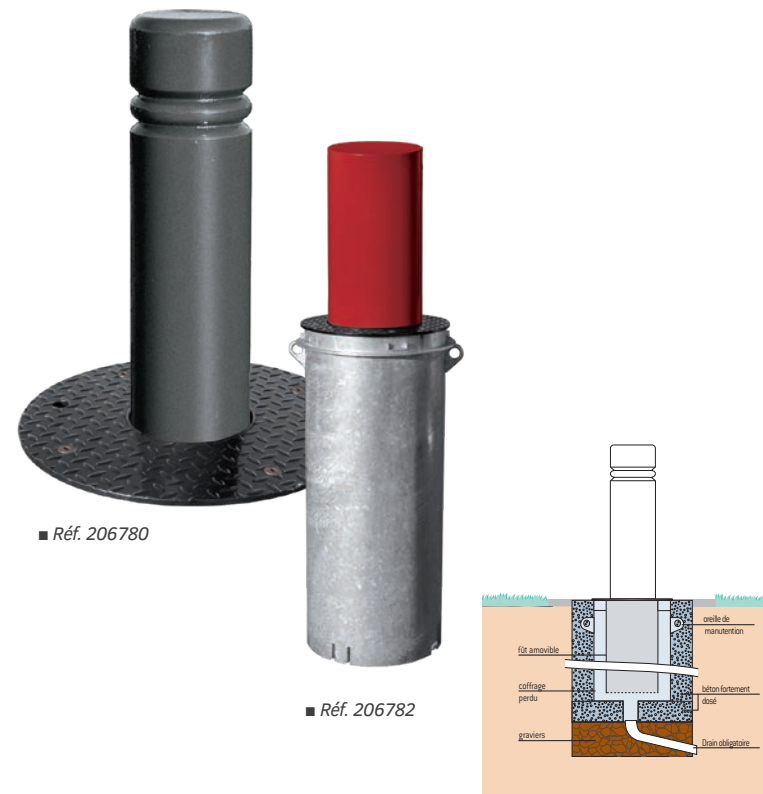

BORNE ANTI-BÉLIER

Borne de protection de zones sensibles (commerces, gares, accès piétons...) contre les attaques à la «voiture bélier». Sa structure permet le remplissage de béton coulé et de ferrailage au moment de la pose afin de renforcer sa résistance aux chocs.

Hauteur totale : 1238 (\varnothing 160 mm), 1264 (\varnothing 219 mm), 1270 (\varnothing 273 mm) ou 1180 mm (version tout inox brossé).
Hauteur hors sol conseillée : 800 mm.
Épaisseur du métal : 4 mm ou 2 mm pour la version tout inox brossé.

3 versions disponibles : avec couvercle acier, avec couvercle Inox brossé (pour \varnothing 160 et 219 mm) ou tout inox brossé.

Finition : acier galvanisé, peint sur zinc selon nos coloris (voir page 10) ou inox brossé.

	Galva	Peint/zinc
Bornes avec couvercle		
\varnothing 160 mm	206517	206516
\varnothing 160 mm – couvercle Inox brossé	-	206577 NOUVEAUTÉ
\varnothing 219 mm	206446	206444
\varnothing 219 mm – couvercle Inox brossé	-	206539
\varnothing 273 mm	206447	206445
Bornes tout Inox NOUVEAUTÉ		
		Inox brossé
\varnothing 154 mm		206778
\varnothing 220 mm		206779

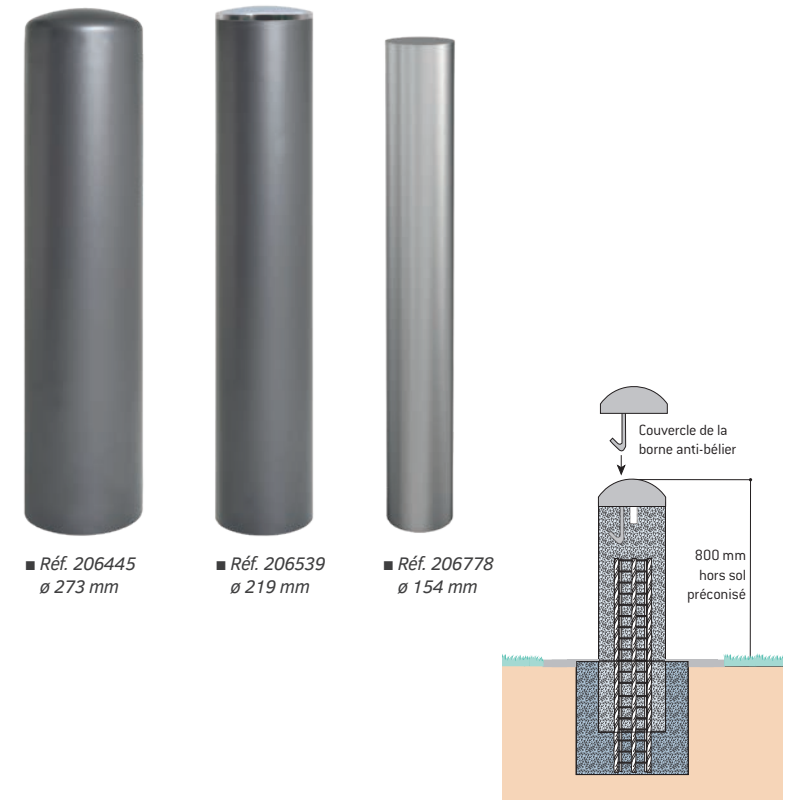

BORNE PROVINCE

	NOUVEAUTÉ City \varnothing 160 mm	Inox brossé \varnothing 160 mm	Inox brossé \varnothing 220 mm
Haut. hors sol	680 mm	705 mm	610 mm
Références	206780	206575	206781



BORNE BARCELONE

	\varnothing 270 mm	\varnothing 220 mm	\varnothing 160 mm
Haut. hors sol	545 mm	605 mm	705 mm
Références	206782	206783	206784



MÉTHODE DE POSE :

Borne fournie vide avec un fer plat soudé à l'intérieur pour un positionnement aisé à l'aide d'un engin de levage.

Remplir la borne de ferrailage puis de béton et ajouter le couvercle, scellé dans le béton par son crochet.



Nos bornes sont livrées avec des prescriptions de pose et d'entretien qui doivent être scrupuleusement respectées afin de garantir le bon fonctionnement.

Le plan de maîtrise d'accès ne doit pas laisser aux véhicules la possibilité de rouler sur les bornes rétractables.



La borne ne doit subir aucun impact. Ce produit dissuasif pour le passage de véhicule n'est pas une borne anti-bélier.



COUSSIN « BERLINOIS »

Un dispositif massif et très visuel pour réduire la vitesse sur les routes.

Longueur : 3000 mm.
Largeur : 1800 mm.
Hauteur : 65 mm.
Structure : 6 éléments en caoutchouc teinté rouge et traité anti-UV.
6 bandes : retro-réfléchissantes triangulaires.
Fixation : fourni avec kit d'accessoires de fixation comprenant des «I» de liaison entre les 6 éléments, des tire-fond et des chevilles.
Pose : se monte sans colle.

Référence 111600



Chaque coussin est fourni avec 4 éléments de jonctions en caoutchouc et 8 bouchons cache-boulons.



Réf. 111600



Réf. 111601

SÉPARATEUR DE VOIES

L'équipement idéal pour matérialiser les pistes cyclables ou les zones de parking. Les «yeux de chat» aux extrémités et les réflectos blancs augmentent leur visibilité de nuit.

Longueur : 1000 mm.
Largeur : 150 mm.
Hauteur : 60 mm.
Finition : éléments en caoutchouc recyclé teinté dans la masse rouge ou noir.
Fixation : par boulons à expansion (non fournis).

Séparateur de voies - Rouge (vendu par lot de 6 pièces) 111601

Séparateur de voies - Noir (vendu par lot de 6 pièces) 111602

Option boulons à expansion (lot de 20 pièces) 111566



■ Réf. 111601



■ Réf. 111602

LOT ROUTIER SOLAIRE ROND POLYCARBONATE

Un plot routier au design séduisant, équipé de 3 LED clignotantes sur 2 faces opposées, complètement autonomes en énergie, pour signaler efficacement les sites accidentogènes.

Dimensions : ø 116 x hauteur 25 mm.
Plot en polycarbonate : à fixer au sol par colle époxy et vis (non fournies).
Équipement : 3 LED clignotantes sur 2 faces opposées.
2 couleurs de LED au choix : blanches et bleues.
Autonomie : plus de 72 heures d'autonomie pour un plot chargé au maximum (charge atteinte en 8 heures d'exposition de jour). Étanche (IP68), visible à plus de 500 mètres et résistant à une pression de 10 tonnes.

LED Blanches double face (vendu par lot de 6 pièces) 120010

LED Bleues double face (vendu par lot de 6 pièces) 120012

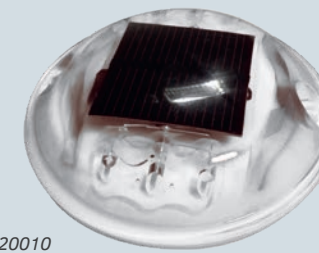

■ Réf. 120010

LOT ROUTIER SOLAIRE COQUE ALUMINIUM

Un plot routier de très haute qualité, composé d'une coque aluminium et d'un plot solaire en polycarbonate indissociables. 3 LED clignotantes sur 2 faces opposées assurent une parfaite visibilité de la zone à sécuriser.

Dimensions : ø 126 x hauteur 60 mm.
Fixation : à encastrer après carottage.
Équipement : 3 LED clignotantes sur 2 faces opposées.
2 couleurs de LED au choix : blanches et bleues.
Autonomie : plus de 72 heures d'autonomie pour un plot chargé au maximum (charge atteinte après 12 heures d'exposition de jour).
Étanche (IP68), visible à plus de 500 mètres et résistant à une pression de 20 tonnes.

LED Blanches double face (vendu par lot de 6 pièces) 120005

LED Bleues double face (vendu par lot de 6 pièces) 120007

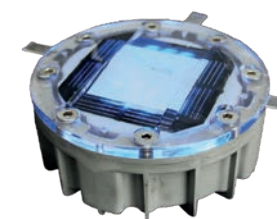

■ Réf. 120007

LOT ROUTIER SOLAIRE ALUMINIUM

Un plot routier alimenté par un panneau photovoltaïque et solidement protégé par une coque aluminium pour améliorer la sécurité sur les routes en marquant visiblement les abords.

Dimensions : 105 x 105 x 25 mm.
Fixation : plot en aluminium à fixer au sol par colle époxy (non fourni).
Équipement : 3 LED blanches clignotantes sur 2 faces opposées.
Autonomie : plus de 72 heures d'autonomie pour un plot chargé au maximum (charge atteinte en 8 heures d'exposition de jour). Étanche (IP68), visible à plus de 500 mètres et résistant à une pression de 10 tonnes.

Référence (vendu par lot de 6 pièces) 120000



LOT ROUTIER RÉTRO RÉFLÉCHISSANT EN VERRE

Deux solutions particulièrement économiques, à installer en bordure de route ou sur un point dangereux. Les plots reflètent la lumière des phares et attirent ainsi l'attention des automobilistes pour prévenir les accidents (en particulier en cas de mauvaise visibilité : brouillard, pluie, ...).

Dimensions :
• Grand modèle : saillie de 19 mm, ø 100 mm, hauteur 44 mm.
• Petit modèle : saillie de 11,5 mm ø 51 mm, hauteur 56 mm.
Fixation : plots en verre trempé à encastrer après carottage. Omnidirectionnels (360°).
À ne pas installer sur un itinéraire de manœuvre des poids lourds.

ø 100 mm (vendu par lot de 6 pièces) 120020

ø 50 mm (vendu par lot de 6 pièces) 120021



■ Réf. 120021 ø 50 mm



■ Réf. 120020 ø 100 mm



Conforme à la norme EN 1463

MIROIRS RÉGLEMENTAIRES D'AGGLOMÉRATION AVEC CADRE NOIR ET BLANC

Les miroirs d'agglomération apportent un maximum de visibilité à des endroits stratégiques du milieu urbain : carrefours dangereux et intersections, afin de réduire les risques d'accidents. Les miroirs de sécurité routière VIALUX® sont conformes à l'article 14 de l'instruction interministérielle sur la signalisation routière, approuvé par l'arrêté du 7 juin 1977.

Qualité Polymir® : l'optique Polymir® renvoie une image nette, sans aucune déformation. Elle est incassable, indéformable, résistante aux chocs et possède un traitement de surface anti-UV.

Qualité P.A.S.® : l'optique P.A.S.® bénéficie, en plus de la qualité Polymir®, d'un traitement anti-rayures et antistatique offrant une garantie supplémentaire de 2 ans.

Fixation : en acier galvanisé pour murs, poteaux ronds (ø 76 à 90 mm) et poteaux rectangulaires (60 x 80 mm ou 80 x 80 mm). Facile à installer, elle permet un réglage précis de la position du miroir. Cette fixation a été testée et certifiée pour résister au vent jusqu'à 183 km/h.

Cadre : en résine thermoplastique, traité et testé anti-UV pour éviter le craquellement et le jaunissement. Ses bandes adhésives sont durables et de haute qualité.

Accessoires : poteaux disponibles pour tous les modèles. Film chauffant anti-givre/anti-buée.



■ Réf. 566

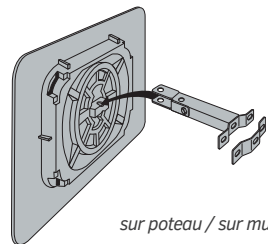

sur poteau / sur mur

Distance maxi de l'utilisateur au miroir	Cadre		Qualité Polymir®	Qualité P.A.S.®
	Optique	Cadre	3 Garantie ans	5 Garantie ans
8 m	600 x 400 mm	900 x 600 mm	574	976
10 m	ø 600 mm	900 x 900 mm	566	966
15 m	800 x 600 mm	1200 x 900 mm	576	978

MIROIRS RÉGLEMENTAIRES D'AGGLOMÉRATION AVEC CADRE NOIR ET BLANC QUALITÉ INOX ET ANTI-GIVRE/ANTI-BUÉE

Les miroirs réglementaires d'agglomération VIALUX® en acier inoxydable respectent l'arrêté du 7 juin 1977. Ils ont été conçus pour résister aux conditions climatiques les plus défavorables : environnement marin, haute montagne, pollution chimique... Leur version anti-givre/anti-buée, développée par VIALUX®, ne nécessite aucun raccordement électrique.

Qualité Inox : l'optique en acier inoxydable, incassable et insensible aux UV, garantit une grande longévité. La précision de son polissage assure une qualité d'image incomparable.

Qualité Inox anti-givre/anti-buée : l'optique en acier inoxydable est équipée d'un système exclusif de désembuage et dégivrage sans installation électrique. Le miroir équipé de ce système **nécessite une exposition au soleil**, son fonctionnement ne sera pas optimal s'il est collé contre un mur ou bien s'il est constamment dans une zone ombragée.

Fixation : en acier galvanisé pour murs, poteaux ronds (ø 76 à 90 mm) et poteaux rectangulaires (60 x 80 mm ou 80 x 80 mm). Attention : les miroirs INOX sont à installer exclusivement sur des poteaux en acier.

Cadre : en panneau composite aluminium traité anti-UV pour éviter le craquellement et le jaunissement. Il est inoxydable, imputrescible, résiste à la corrosion et aux chocs. Ses bandes sérigraphiées sont durables et de haute qualité.

Accessoires : poteaux disponibles pour tous les modèles.



■ Réf. 874 AB

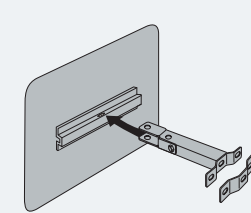

Inox sur poteau / sur mur

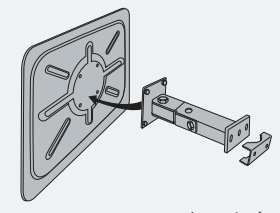

Anti-givre / Anti-buée sur poteau / sur mur

Distance maxi de l'utilisateur au miroir	Cadre		Qualité Inox	Qualité Inox anti-givre/anti-buée
	Optique	Cadre	10 Garantie ans	10 Garantie ans / 6 Garantie ans
8 m	600 x 400 mm	900 x 680 mm	874	874 AB
10 m	ø 600 mm	930 x 930 mm	866	866 AB
15 m	800 x 600 mm	1200 x 910 mm	876	878 AB

Contrôle deux directions



RÉGLEMENTATION EN VIGUEUR « [...] En agglomération, le miroir peut être utilisé sous réserve que les conditions suivantes soient remplies :

- › Mise en place d'un régime de priorité, avec l'obligation d'un arrêt STOP sur la branche du carrefour où les conditions de visibilité ont entraîné l'utilité du miroir
- › Distance entre la ligne d'arrêt et le miroir inférieure à 15 mètres
- › Trafic essentiellement local sur la route où est implanté le STOP précité
- › Limitation de vitesse sur la route prioritaire inférieure ou égale à 60 km/h
- › Implantation à plus de 2,30 mètres de hauteur [...] »

Contrôle deux directions



MIROIR ANTI-GIVRE/ANTI-BUÉE / Dispositif 2 en 1
La fonction anti-buée du miroir VIALUX® empêche la formation de buée quel que soit le niveau de température ou le niveau d'humidité du lieu où est installé le miroir. La fonction anti-givre du miroir VIALUX® résiste à des températures allant jusqu'à -20°C. Le miroir libère la chaleur emmagasinée dans la journée afin d'éviter la formation du givre.



Réf. 574



Réf. 966



Réf. 874 AB



Réf. 866 AB