

# SOLUTIONS VÉLOS & MOTOS

Extrait du catalogue  
**PROCITY<sup>®</sup> 2023**



# Tous les produits PROCITY® à portée de clic !

Catalogue produits, actualités,  
contact avec nos équipes.



— Configurez et visualisez  
les produits (dimensions,  
RAL, options...).

— Découvrez  
nos nouveautés.

— Obtenez des informations  
techniques.

— Etablissez  
vos devis en ligne.

[www.procity.eu](http://www.procity.eu)

Retrouvez l'intégralité  
de notre catalogue  
sur [procity.eu](http://procity.eu)



## sommaire

<b>AMÉNAGEMENT DE LA RUE</b> .....	<b>14</b>	<b>MAÎTRISE D'ACCÈS ET PARKING</b> .....	<b>148</b>
Barrières de ville .....	16	Portiques .....	150
Potelets .....	26	Barrières .....	154
Bornes .....	34	Stationnement .....	158
Sécurisation de la rue .....	40	Protections .....	160
		Miroirs .....	165
		Abris .....	168
<b>STATIONS BUS</b> .....	<b>44</b>	<b>SOLUTIONS FUMEURS</b> .....	<b>170</b>
Stations bus .....	46	Cendriers .....	172
Totems arrêts de bus .....	60	Abris fumeurs .....	175
Assises .....	61		
<b>SOLUTIONS VÉLOS &amp; MOTOS</b> .....	<b>62</b>	<b>INDUSTRIE ET TP</b> .....	<b>180</b>
Supports vélos .....	64	Arceaux .....	182
Appuis vélos .....	68	Protections .....	184
Autres supports .....	74	Miroirs .....	187
Abris vélos & motos .....	75	Barrières et passerelles .....	194
		<b>PAVOISEMENT ET MATÉRIEL ÉLECTORAL</b> .....	<b>196</b>
<b>VITRINES &amp; AFFICHAGE</b> .....	<b>88</b>	Pavoisement .....	198
Vitrines extérieures .....	90	Panneaux électoraux .....	199
Affichage extérieur .....	103	Isoloirs électoraux .....	200
Vitrines intérieures .....	104	Urnes électorales .....	201
<b>ESPACES VERTS</b> .....	<b>108</b>		
Mobilier de repos .....	110		
Corbeilles de propreté .....	126		
Fleurissement .....	140		

**PROCITY**

# SOLUTIONS VÉLOS & MOTOS

SÉCURISATION  
& PROTECTION  
DES DEUX ROUES

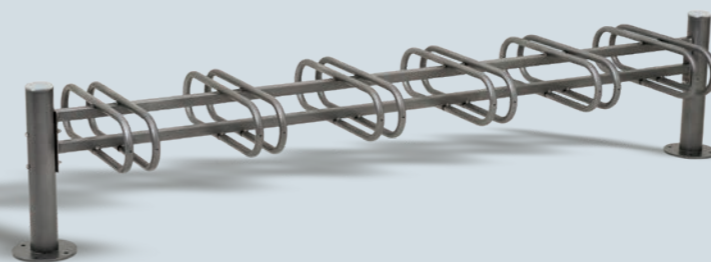

## sommaire



### SUPPORTS VÉLOS

Province, Conviviale®, Mercure . . . 64  
Optimum, Emplacements décalés,  
Infinite, Éco, griffe . . . . . 66  
16 places. . . . . 68



### APPUIS VÉLOS

Kub. . . . . 68  
Milan, Chassis pour appuis vélos  
sur platines . . . . . 69  
Trombone . . . . . 70  
Arceaux renforcés, simples . . . . 71  
Lisbonne, Silaos®, Province. . . . 72



### AUTRES SUPPORTS

Accroche motos, trottinettes . . . 74



### ABRIS VÉLOS & MOTOS

Box à vélos Berlin . . . . . 75  
Éco, Modulo. . . . . 76  
Conviviale®, Milan . . . . . 78  
Province, Demi-lune . . . . . 80  
Voûte M, L, XXL . . . . . 82  
Voûte sécurisé L, XL. . . . . 86

**LIGNE PROVINCE**  
**SUPPORT VÉLOS PROVINCE**

Le support vélos par excellence : décoratif, modulaire et fonctionnel.

**Module** : 3 ou 6 places, simple ou double face.  
**Structure** : acier, potelet ø 76 mm, griffes ø 22 mm.  
**4 pommeaux au choix** : City, Agora, Boule ou Inox brossé.  
**Finition** : peint sur galva selon nos coloris (voir page 10).  
**Fixation** : sur platines.



	City	Agora	Boule	Inox brossé
<b>Simple face</b>				
Module 3 places	207365	207360	207361	207364
Module 6 places	207315	207310	207311	207314
<b>Double face</b>				
Module 3 places	207355	207350	207351	207353
Module 6 places	207325	207320	207321	207323

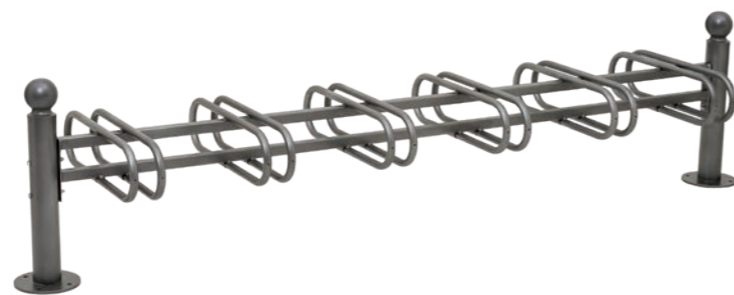

■ Réf. 207321

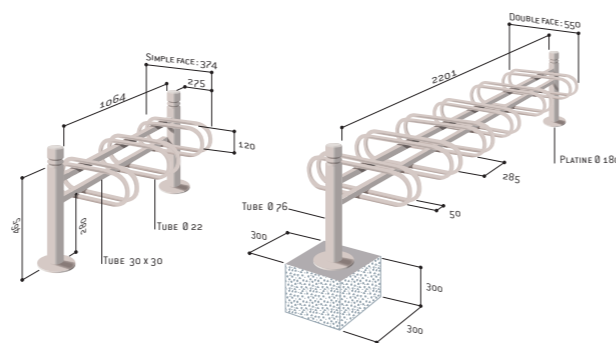

**LIGNE CONVIVIALE®**  
**SUPPORT VÉLOS CONVIVIALE®**

Grâce au rangement en épi, ce support vélos réduit considérablement son emprise sur le chemin piéton et les guidons ne s'entrechoquent pas.

**Module** : 3 places, simple face. Possibilité de double face avec ajout de griffes.  
**Extension** : module complémentaire de 3 places, simple face.  
**Structure** : acier, cadre 70 x 70 et 40 x 40 mm, griffes ø 22 mm.  
**Finition** : peint sur galva selon nos coloris (voir page 10).  
**Fixation** : sur platines.

Module initial + 3 griffes fournies	207385
Module complémentaire + 3 griffes fournies	207386
Griffe supplémentaire (l'unité)	207387



■ Réf. 207385

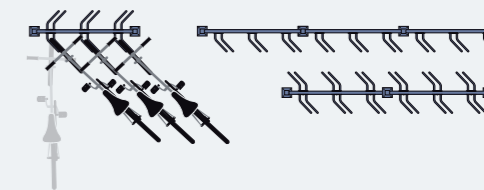

**LES PRODUITS**

Encombrement au sol réduit grâce à un rangement en épi.



Réf. 207385

**SUPPORT VÉLOS MERCURE**

Un support simple et fonctionnel, permettant un rangement optimisé des vélos.

**Module** : 3 ou 6 places, simple ou double face.  
**Structure** : acier, potelet ø 76 mm, griffes ø 22 mm.  
**Pommeau** : en aluminium moulé, finition RAL 9005.  
**Finition** : acier galvanisé.  
**Fixation** : sur platines.

	Simple face	Double face
Module 3 places	207002	207022
Module 6 places	207003	207023



■ Réf. 207002

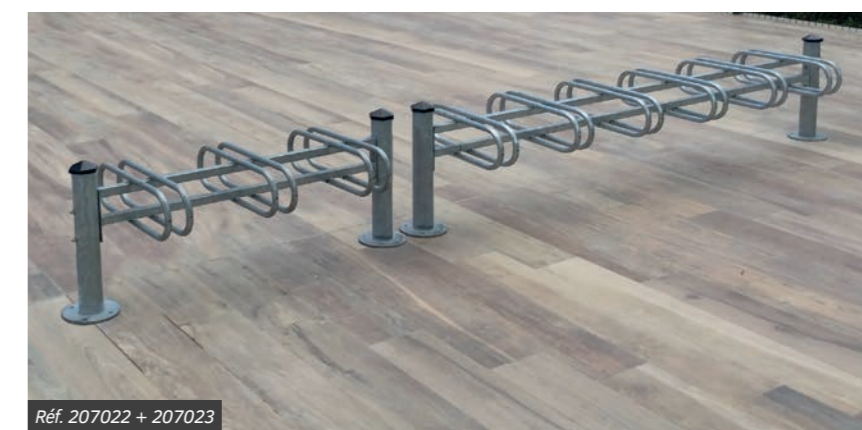

Réf. 207022 + 207023

**LES PRODUITS**

Harmonisez votre support vélos avec tout le mobilier de la ligne Province grâce au choix de pommeaux.



Réf. 207315



Réf. 207311



Réf. 207314

## SUPPORT VÉLOS OPTIMUM

Un support vélos qui offre un maintien parfait de la roue pour une stabilité totale. Ses arceaux supplémentaires permettent une accroche optimale du cadre avec la roue assurant ainsi une sécurité maximale.

**Module :** 6 places.

**Structure :** tube acier 50 x 30 mm.

**Finition :** acier galvanisé ou peint sur galva selon nos coloris (voir page 10).

**Fixation :** à poser ou à fixer au sol par trous ø 12 mm (visserie non fournie).

**Option :** arceaux antivol en acier ø 35 mm.

	Galva	Peint/galva
Support vélos optimum - prêt à monter	204737	-
Support vélos optimum - monté	204734	204735
Option "arceaux antivol" (lot de 3) - prêt à monter	204736	204738

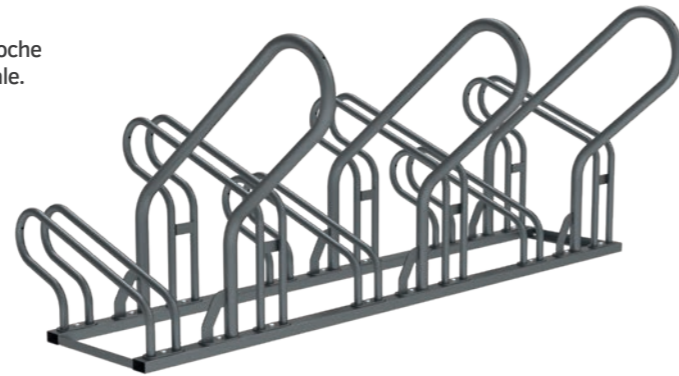

■ Réf. 204735 + 204738



Réf. 204735 + 204738

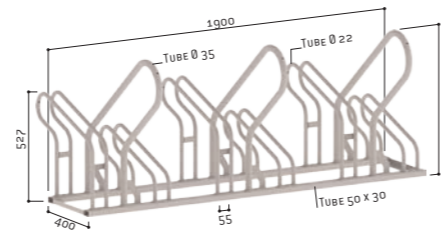

Réf. 204735 + 204738

## SUPPORT VÉLOS MODULAIRE INFINITE

Un support vélos économique qui vous permet d'ajouter des extensions à l'envie.

**Module :** 3 places ou 5 places.

**Extension :** module complémentaire de 2 places.

**Structure :** tube acier 30 x 30 mm et ø 16 mm.

**Finition :** acier galvanisé.

**Fixation :** à poser ou à fixer au sol par trous ø 13 mm sur fer plats centraux (visserie non fournie).

Module initial 3 places	204715
Module initial 5 places	204717
Module complémentaire 2 places	204716



■ Réf. 204715

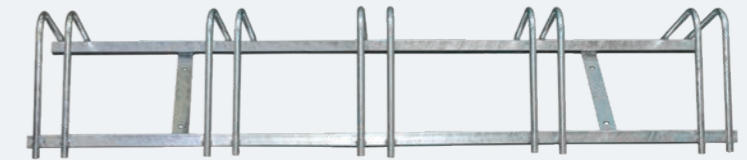

■ Réf. 204717



Réf. 204717



Un support vélos qui s'étend à l'infini, au gré de vos besoins !

## SUPPORT VÉLOS ÉCO

Une solution fonctionnelle, économique et simple à installer.

**Module :** 5 places.

**Structure :** en fil acier galvanisé.

**Fixation :** à poser ou à fixer au sol par trous ø 13 mm sur plats latéraux (visserie non fournie).

Référence 204701

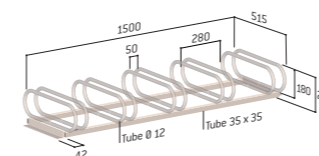

Réf. 204701

## GRIFFE MURALE FIXE

À fixer directement sur un mur par vis et chevilles (non fournies).

**Structure :** acier galvanisé.

**Fixation :** scellement direct.

Griffe murale fixe (vendue par lot de 5 pièces) 204702



Réf. 204702

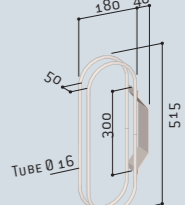

## SUPPORT VÉLOS EMPLACEMENTS DÉCALÉS

Design efficace pour éviter que les guidons ne s'entrechoquent grâce aux emplacements décalés en hauteur.

Ce support est utilisable des 2 côtés.

**Module :** 6 places ou 5 places.

**Structure :** tube acier 35 x 35 mm.

**Finition :** acier galvanisé ou peint sur galva selon nos coloris (voir page 10).

**Fixation :** à poser ou à fixer au sol par trous ø 10 mm (visserie non fournie).

Support 6 places galva	204700
Support 6 places peint/galva	204711
Support 5 places galva	204719



■ Réf. 204711



Réf. 204700

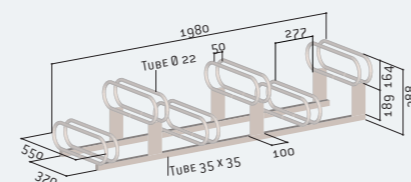

## SUPPORT VÉLOS 16 PLACES

Un support permettant de ranger 8 vélos en face à face.

**Module :** 16 places.  
**Structure :** acier, cadre 30 x 30 mm et ø 35 mm.  
**Finition :** acier galvanisé, fourni avec panneaux latéraux laqués gris Procity® et signalétique.  
**Fixation :** sur platines avec trous ø 13 mm (visserie de platines non fournie).

Référence 204760



Réf. 204760

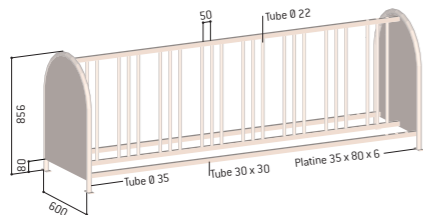

**LES PRODUITS**

Un maximum de place pour le rangement des vélos dans un encombrement minimal.



Réf. 306497



## LIGNE KUB. APPUI VÉLOS KUB.

Un appui vélos moderne, proposé avec ou sans élément décoratif en bois. Sa structure permet une fixation facilitée des vélos.

**Dimension :** larg. 750 x haut. 750 mm.  
**Structure :** acier largeur 80 mm.  
**Deux versions au choix :**  
• Tout acier.  
• Acier et bois : panneau en bois exotique épaisseur 22 mm, lasuré chêne clair ou acajou.  
**Finition :** peint sur galva selon nos coloris (voir page 10).  
**Pose :** scellement par tiges d'ancrage (non fournies).

Appui vélos tout acier 306496  
Appui vélos acier et bois 306497

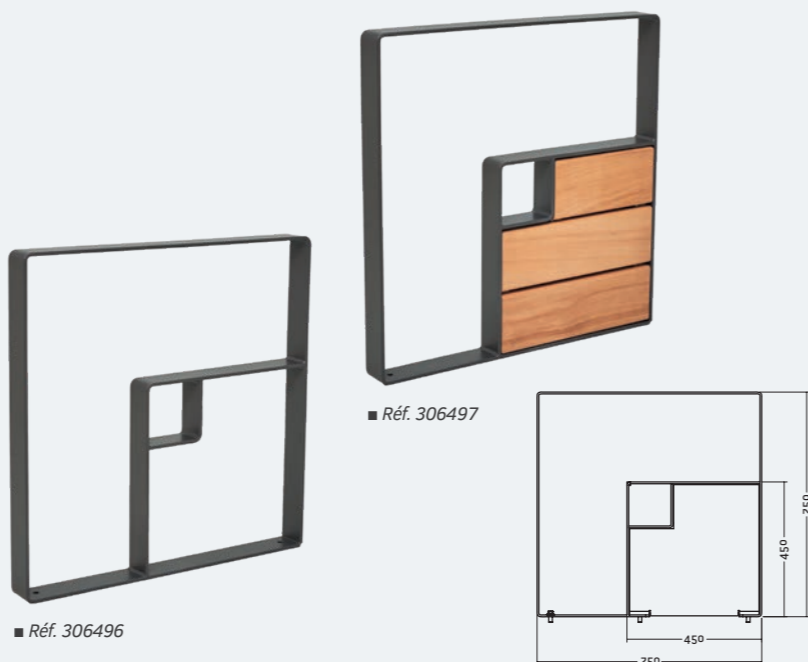

■ Réf. 306496

■ Réf. 306497

## APPUI VÉLOS MILAN

NOUVEAUTÉ

L'appui vélos Milan offre un style contemporain et épuré. Sa version avec tôle signalétique lui confère une identité visuelle plus affirmée.

**Hauteur hors sol :** 850 mm.  
**Largeur :** 660 mm.  
**Structure :** tube acier 50 x 30 mm.  
**Deux versions au choix :**  
• Classique.  
• Avec tôle signalétique épaisseur 5 mm.  
**Finition :** peint sur galva selon nos coloris (voir page 10).  
**Pose :** scellement direct ou sur platines.  
**Option :** châssis pour appuis sur platines.

	Galva	Peint/galva
<b>Version classique</b>		
Scellement direct	204016	204017
Sur platines	294016	294017
<b>Version avec tôle signalétique</b>		
Scellement direct	204018	204019
Sur platines	294018	294019

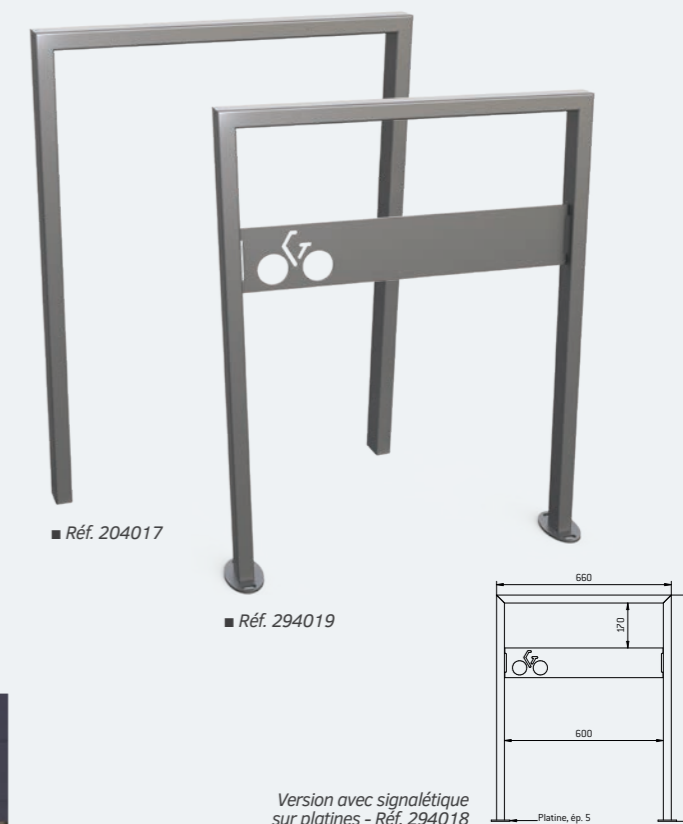

■ Réf. 204017

■ Réf. 294019

Version avec signalétique sur platines - Réf. 294018



Réf. 294019



Réf. 294019



Réf. 204017

## CHASSIS POUR APPUIS VÉLOS SUR PLATINES

NOUVEAUTÉ

Ce châssis offre une solution simple et rapide pour installer nos appuis cycles présentés page 69, 70 et 71. Il est vendu en complément de ceux-ci.

**Module :** 3 emplacements, longueur 1885 mm.  
**Extension :** module complémentaire de 2 emplacements, longueur 1635 mm.  
**Structure :** tube acier 60 x 30 mm.  
**Finition :** acier galvanisé ou peint sur galva selon nos coloris (voir page 10).  
**Fixation :** à poser ou à fixer au sol par trous ø 13 mm (visserie non fournie).  
**Appuis vélos :** vendu séparément. Ajouter les références sur platines de votre choix présentant l'option châssis.

	Galva	Peint/galva
Module initial pour 3 appuis	204020	204021
Module complémentaire pour 2 appuis	204022	204023



■ Réf. 204021 + 294017 + 294019

■ Réf. 204020 + 291057

■ Réf. 204021 + 294010 + 294012 + 294014

### APPUI VÉLOS TROMBONE Ø 50 MM

Un appui vélos économique et discret pour tous les 2 roues.

Hauteur hors sol : 870 mm.  
Largeur : 300 mm.  
Structure : tube acier Ø 50 mm.  
Finition : acier galvanisé ou peint sur galva selon nos coloris (voir page 10).  
Pose : scellement direct ou sur platines.  
Option : chassis pour appuis sur platines.

	Galva	Peint/galva
Scellement direct	201056	201057
Sur platines	291056	291057



■ Réf. 201057

■ Réf. 291056



Réf. 201057



Réf. 201053 + 201051

### ARCEAU VÉLOS RENFORCÉ

L'arceau vélos renforcé permet de maintenir les cadenas en hauteur.

Hauteur hors sol : 850 mm.  
Largeur : 700 mm.  
Structure : tube acier Ø 50 mm.  
Finition : acier galvanisé ou peint sur galva selon nos coloris (voir page 10).  
Pose : scellement direct ou sur platines.  
Option : chassis pour appuis sur platines.

	Galva	Peint/galva
Scellement direct	204011	204012
Sur platines	294011	294012



■ Réf. 294011



Réf. 204012



Réf. 204010 + 204014

### APPUI VÉLOS TROMBONE Ø 60 MM

L'appui vélos universel, peu encombrant sur les trottoirs.

Hauteur hors sol : 1000 mm.  
Largeur : 625 mm.  
Structure : tube acier Ø 60 mm.  
Deux versions au choix :  
• Classique.  
• Avec tôle signalétique épaisseur 3 mm.  
Finition : acier galvanisé ou peint sur galva selon nos coloris (voir page 10).  
Pose : scellement direct ou sur platines.  
Option : chassis pour appuis sur platines.

	Galva	Peint/galva
<b>Sans signalétique</b>		
Scellement direct	201050	201051
Sur platines	291050	291051
<b>Avec signalétique vélo</b>		
Scellement direct	201052	201053
Sur platines	291052	291053



■ Réf. 291050

■ Réf. 201053

### ARCEAU VÉLOS SIMPLE

Un arceau vélos traditionnel pour attacher vos vélos.

Hauteur hors sol : 850 mm.  
Largeur : 700 mm.  
Structure : tube acier Ø 50 mm.  
Deux versions au choix :  
• Classique.  
• Avec tôle signalétique épaisseur 5 mm.  
Finition : acier galvanisé ou peint sur galva selon nos coloris (voir page 10).  
Pose : scellement direct ou sur platines.  
Option : chassis pour appuis sur platines.

	Galva	Peint/galva
<b>Arceau vélos simple</b>		
Scellement direct	204009	204010
Sur platines	294009	294010
<b>Arceau vélos simple avec tôle signalétique</b>		
Scellement direct	204013	204014
Sur platines	294013	294014

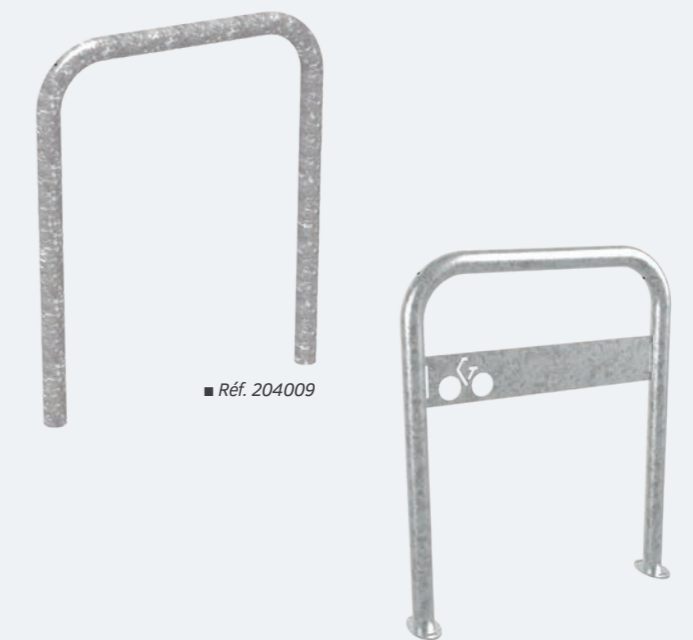

■ Réf. 204009

■ Réf. 294013

## APPUI VÉLOS LISBONNE

**NOUVEAUTÉ**

Un appui vélos au faible encombrement autorisant la fixation simultanée du cadre et de la roue. Un complément idéal de la barrière main courante Lisbonne.

Largeur : 505 mm.

Hauteur hors sol : 870 mm.

Structure : tube acier 80 x 40 mm.

Finition : acier galvanisé ou peint sur galva selon nos coloris (voir page 10).

Pose : scellement direct ou sur platine.

	Galva	Peint/galva
Scellement direct	207545	207546
Sur platine	297545	297546



■ Réf. 297546



■ Réf. 207545

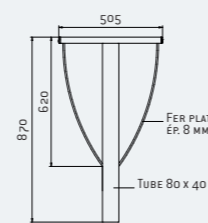

## LIGNE PROVINCE APPUI VÉLOS PROVINCE CLASSIQUE

Un appui vélos contemporain vous permettant d'attacher aussi bien les grands vélos que les petits.

Hauteur hors sol : 1000 mm (hors pommeau).

Largeur : 675 mm.

4 pommeaux au choix : City, Agora, Boule ou Inox brossé.

Finition : peint sur galva selon nos coloris (voir page 10).

Pose : scellement direct.

	City	Agora	Boule	Inox brossé
Références	207390	207391	207392	207395



■ Réf. 207392

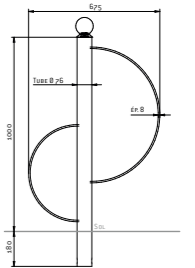

Réf. 207395



Réf. 207401



Réf. 297546



Réf. 207546

Tous nos supports et appuis vélos sont galvanisés pour leur assurer une meilleure longévité.



## LIGNE SILAOS® APPUI VÉLOS SILAOS®

Cet appui vélos dernière génération offre un style simple et naturel. Il permet de sécuriser l'attache de vélos en toute simplicité, sans encombrement superflu.

Largeur : 150 mm.

Hauteur hors sol : 960 mm.

Structure : tube acier, pommeau en chêne certifié PEFC finition lasurée acajou ou chêne clair.

Finition : peint sur galva selon nos coloris (voir page 10).

Pose : scellement direct.

Référence	207396
-----------	--------



Réf. 207396

## LIGNE PROVINCE APPUI VÉLOS PROVINCE TRADITION

**NOUVEAUTÉ**

L'appui vélos Province Tradition avec ses courbes en "S" s'intègre aisément à tout type d'environnement. Il permet une sécurisation facile de vos deux-roues.

Hauteur hors sol : 930 mm (hors pommeau).

Largeur : 710 mm.

4 pommeaux au choix : City, Agora, Boule ou Inox brossé.

Finition : peint sur galva selon nos coloris (voir page 10).

Pose : scellement direct.

	City	Agora	Boule	Inox brossé
Références	207401	207402	207403	207405



■ Réf. 207402

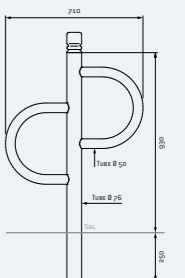



## BARRE ACCROCHE MOTOS

NOUVEAUTÉ

Peu encombrant, ce support est idéal pour accrocher vos deux-roues.

Longueur : 1500 mm.  
Hauteur hors sol : 300 mm.  
Structure : lisse en tube acier 50 x 30 mm et pied en profil demi-rond 50 x 10 mm.  
Finition : acier galvanisé ou peint sur galva selon nos coloris (voir page 10).  
Fixation : scellement direct.

	Galva	Peint/galva
Long. 1500 mm	204110	204111



■ Réf. 204111

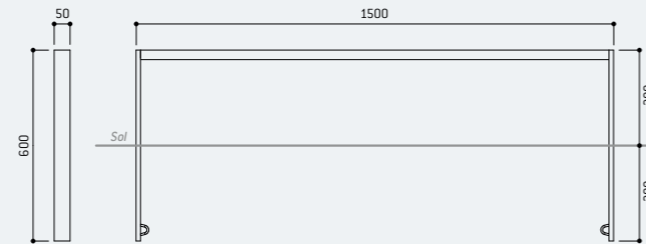
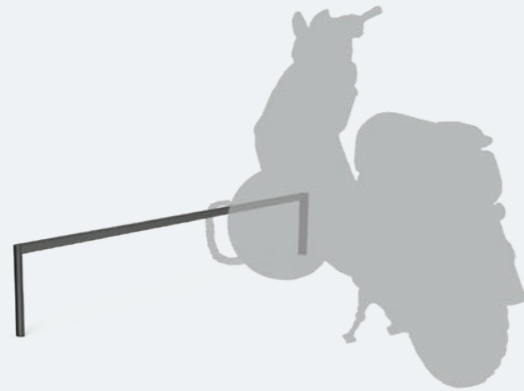

## BOX À VELOS BERLIN

NOUVEAUTÉ

Ce nouveau box à vélo offre une solution de stationnement individuel et sécurisé pour les deux-roues, avec un maximum de confort et des rangements pour les accessoires du cycliste.

Dimensions : largeur 1818 x hauteur 1447 x profondeur 2056 mm.  
Structure : en tôle galvanisée.  
Portes : grillage carré fil de Ø 5 mm soudé sur un cadre, finition acier galva ou peint sur galva. Verrouillage de la porte par cadenas (non fourni). Ouverte et fermeture des portes à l'aide d'un vérin.  
Finition : peint en monochrome ou bicolore selon nos coloris (voir page 10).  
Extension : module complémentaire 2 places, largeur 1897 mm.  
Fixation : sur platines par goujons d'encrage (non fournis), trous Ø 9 mm.

### EN OPTION :

Plaque pour porte : largeur 400 x hauteur 300 mm en tôle épaisseur 1,5 mm, peint sur galva.  
Rail au sol : finition galva.

	Portes en galva	Porte peintes
Module initial 2 places	529450	529451
Module complémentaire 2 places	529452	529453

### Options

Plaque pour porte (la paire)	529454
Rail au sol (la paire)	529455



■ Réf. 529450 + 529454 + 529455

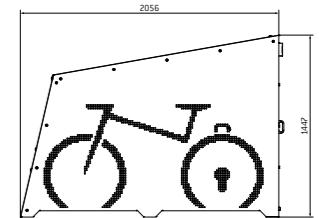
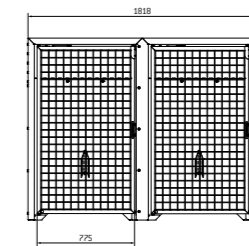

Pratique : un système de fermeture qui s'enclenche au contact du guidon, verrouillable par un simple cadenas.

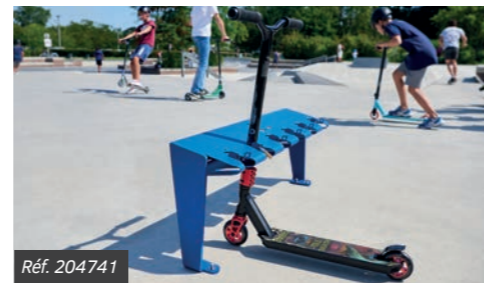
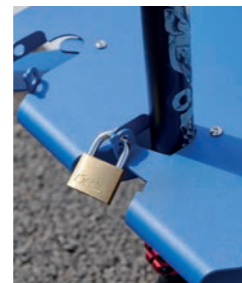

■ Réf. 204741



En option, un rail permet de guider les roues du vélo jusqu'au fond de l'abri, dans l'emplacement prévu pour son maintien en position debout.



■ Réf. 529451 + 529455



## SUPPORT TROTTINETTES

Un support simple et efficace, spécialement conçu pour accrocher et sécuriser les trottinettes.

Module : 6 places.  
Diamètre max. du guidon : Ø 35 mm.  
Dimensions :  
• Version murale : hauteur 111 x longueur 990 x profondeur 239 mm  
• Version avec pieds : hauteur 427 x longueur 1006 x profondeur 245 mm.  
Structure : tôle d'acier galvanisé.  
Système : blocage et déblocage automatique du guidon, anneaux de verrouillage (cadenas non fourni).  
Finition : peint sur galva selon nos coloris (voir page 10).  
Fixation : au mur, à 330 mm du sol (partie basse) ou au sol sur platines pour la version avec pieds (fixation fournie).

Support trottinettes mural	204740
Support trottinettes avec pieds	204741

Ne convient pas à tout type de trottinettes électriques.

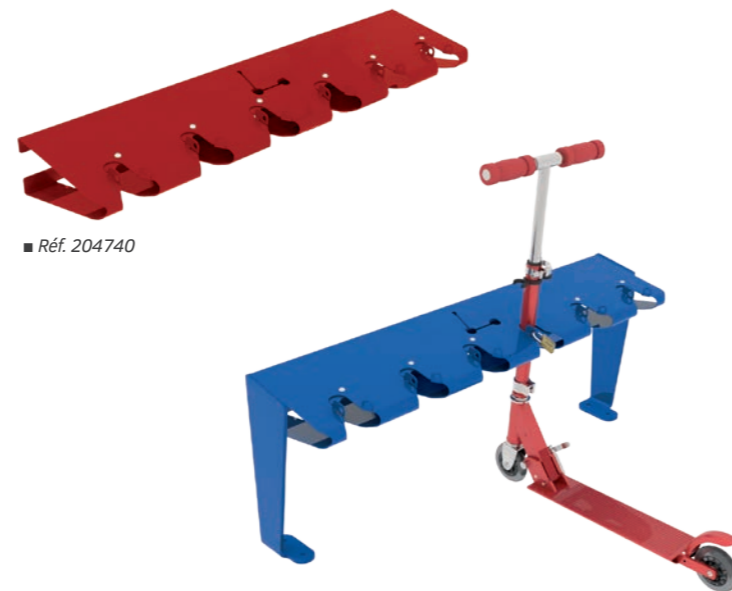

■ Réf. 204740

■ Réf. 204741



■ Réf. 529451

## ABRI VÉLOS ÉCO

Un abri simple et bon marché, qui s'intègre aisément dans tout type d'environnement.

**Dimensions :** largeur 2453 x hauteur 2150 x profondeur 1976 mm.  
**Structure :** profilés tubulaires Ø 50 mm en aluminium anodisé, à assembler avec des raccords en aluminium moulé bloqués par vis en inox.  
**Toiture :** panneaux en polycarbonate alvéolaire épaisseur 10 mm traité anti-UV.  
**Extension :** module complémentaire, largeur 2397 mm.  
**Fixation :** pose par scellement direct.

### EN OPTION :

**Bardages de fond et latéraux :** panneaux en polycarbonate alvéolaire épaisseur 10 mm, traité anti-UV.  
**Supports et appuis vélos :** voir pages 64 à 74.

Abri vélos initial (sans bardage)	529260
Abri vélos complémentaire (sans bardage)	529261
Abri vélos « tout-en-un » (initial + bardages latéraux + bardage de fond)	529265

### Options

Bardages latéraux (la paire)	529270
Bardage de fond	529271



■ Réf. 529265

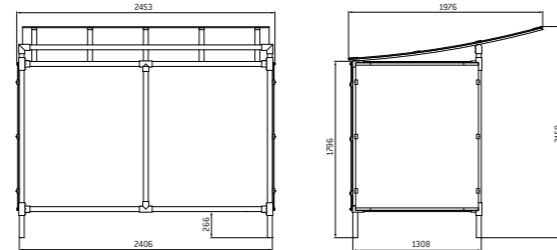

## ABRI VÉLOS MODULO

NOUVEAUTÉ

Cet abri aux finitions simples et soignées offre une allure dynamique avec sa toiture légèrement courbée et ses traverses de toiture en aluminium anodisé.

**Dimensions :** largeur 2500 x hauteur 2100 x profondeur 1985 mm.  
**Structure :** poteaux en tube acier 70 x 70 mm.  
**Toiture :** profilés en aluminium anodisés, traverses en tube acier 40 x 40 mm et panneaux en polycarbonate alvéolaire épaisseur 10 mm traité anti-UV.  
**Bardages de fond et latéraux :** verre sécurisé épaisseur 5 mm.  
**Finition :** peint sur galva selon nos coloris (voir page 10).  
**Extension :** module complémentaire, largeur 2500 mm.  
**Fixation :** pose par scellement direct.

### EN OPTION :

**Supports et appuis vélos :** voir pages 64 à 74.

Abri vélos « tout-en-un » initial - Larg. 2500 mm (initial + bardage de fond + bardages latéraux)	529170
Abri vélos « tout-en-un » - Larg. 5000 mm (initial + complémentaire + bardages de fond + bardages latéraux)	529171
Abri vélos « tout-en-un » complémentaire - Larg. 2500 mm (complémentaire + bardage de fond)	529172

### Option

Accroche motos	209147
----------------	--------



■ Réf. 529170 + 209147

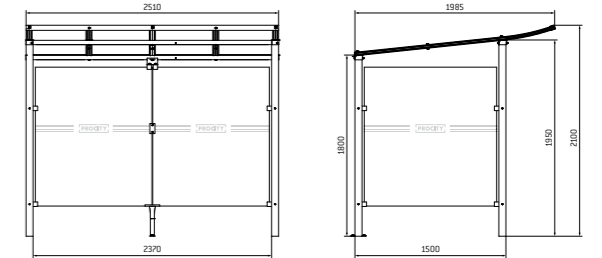

**LES PRODUITS**

Un abri vélos économique, simple à mettre en place dans tout type d'environnement.



**LES PRODUITS**

Cet abri présente un excellent rapport qualité prix, sans négliger pour autant son esthétisme.

**LES PRODUITS**

Cet abri présente un excellent rapport qualité prix, sans négliger pour autant son esthétisme.



Réf. 529265 + 204719 + 529261 + 529271



Réf. 529170 + 207546

LIGNE CONVIVIALE®

ABRI VÉLOS CONVIVIALE®

Un abri à l'esthétique très moderne. Son porte-à-faux offre un espace optimisé pour le rangement des deux-roues.

Dimensions : largeur 2700 x hauteur 2097 x profondeur 2323 mm.

Structure : en acier, poteaux 100 x 60 mm, poteaux de façade 40 x 40 mm.

Toiture : traverses en tubes acier 50 x 30 mm, panneaux en polycarbonate alvéolaire épaisseur 10 mm traité anti-UV.

Finition : peint sur galva selon nos coloris (voir page 10).

Extension : module complémentaire, largeur 1300 mm.

Fixation : scellement direct, pieds réglables en hauteur.

EN OPTION :

Bardages de fond et latéraux : cadre alu et panneaux en polycarbonate alvéolaire épaisseur 10 mm, traité anti-UV.

Supports et appuis vélos : voir pages 64 à 74.

Abri vélos initial (sans bardage)	529610
Abri vélos complémentaire (sans bardage)	529611
Abri vélos « tout-en-un » (initial + bardage de fond + bardages latéraux)	529613
Abri vélos « tout-en-un » (initial + 2 complémentaires + bardages de fond + bardages latéraux)	529614

Options

Bardages latéraux (la paire)	529616
Bardage de fond - abri initial	529615
Bardage de fond - abri complémentaire	529617



■ Réf. 529613

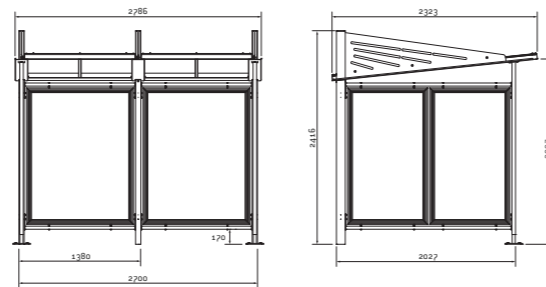

ABRI VÉLOS MILAN

Un modèle classique au style moderne.

Dimensions : largeur 2500 x hauteur 2880 x profondeur 2434 mm.

Structure : poteaux en acier 80 x 80 mm.

Toiture : traverses en tube acier 60 x 60 mm, panneaux en polycarbonate alvéolaire épaisseur 10 mm traité anti-UV.

Finition : peint sur galva en monochrome ou bicolore selon nos coloris (voir page 10).

Extension : module complémentaire, longueur 2500 mm.

Fixation : sur platines galva, pieds réglables en hauteur, chevilles à expansion fournies.

EN OPTION :

Bardages de fond et latéraux : cadre profilé aluminium et vitrage en polycarbonate alvéolaire épaisseur 10 mm, traité anti-UV.

Coupe-vent de toiture : tôle pour face arrière ou côtés, sérigraphie non fournie.

Supports et appuis vélos : voir pages 64 à 74.

Abri vélos initial (sans bardage)	529255
Abri vélos complémentaire (sans bardage)	529256
Abri vélos « tout-en-un » (initial + bardage de fond + bardages latéraux)	529257
Abri vélos « tout-en-un » (initial + complémentaire + bardages de fond + bardages latéraux)	529258

Options

Bardage latéral (1 côté)	529042
Bardage de fond - abri initial	529043
Bardage de fond - abri complémentaire	529048
Coupe-vent* de toiture latéral (la paire)	529252
Coupe-vent* de toiture face arrière - abri initial	529158
Coupe-vent* de toiture face arrière - abri complémentaire	529159
Signalétique symbole "vélo" (la paire)	529403

\*Sérigraphie non fournie



■ Réf. 529257 + 529252 + 529158 + 529403

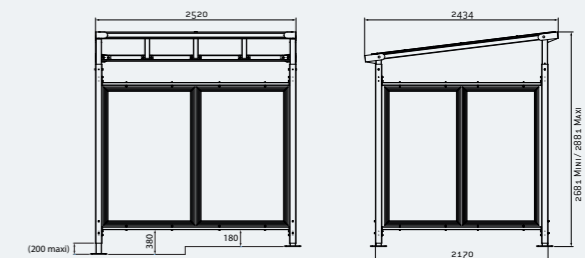

Un abri vélos qui peut s'étendre à l'infini grâce à son module complémentaire de 1300 mm.



La déclinaison en bicolore donnera à cet abri un style unique et tendance.



Réf. 529614 + 204105 + 204711



Réf. 529258 + 204012



Réf. 529403

LIGNE PROVINCE

ABRI VÉLOS PROVINCE

La cohérence esthétique de vos meubles urbains grâce au choix de pommeaux décoratifs.

**Dimensions :** largeur 2726 x hauteur 2350 x profondeur 2253 mm.  
**Quatre pommeaux au choix :** City, Agora, Boule ou Inox brossé.  
**Structure :** poteaux en tube aluminium Ø 76 mm.  
**Toiture :** traverses en tubes aluminium 40 x 60 mm, gouttières en profilé aluminium, voûte en polycarbonate alvéolaire épaisseur 6 mm traité anti-UV.  
**Finition :** peint selon nos coloris (voir page 10).  
**Extension :** module complémentaire, largeur 2613 mm.  
**Support vélos :** 6 places, peint sur galva dans la couleur de l'abri (fourni).  
**Fixation :** scellement direct.

EN OPTION :

**Bardages de fond et latéraux :** cadre profilé aluminium et vitrage en polycarbonate alvéolaire épaisseur 10 mm, traité anti-UV.  
**Collier de serrage :** indispensable pour fixer les bardages latéraux et de fond.



Abri vélos initial (sans bardage)	529120	529121	529122	529125
Abri vélos complémentaire (sans bardage)	529140			
Abri vélos « tout-en-un » (initial + range vélos 6 places + bardage de fond + bardages latéraux + colliers de fixation)	529160	529161	529162	529164
<b>Options</b>				
Bardages latéraux (la paire)	529150			
Bardage de fond	529151			
Collier de serrage des bardages	207000			



■ Réf. 529161

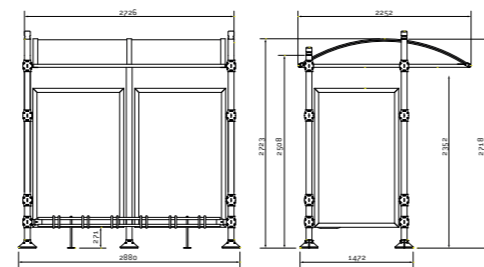

**LES PRODUITS**

Un support vélos dédié est monté en série sur cet abri qui s'harmonisera parfaitement avec tout votre mobilier de la ligne Province.

ABRI VÉLOS DEMI-LUNE

Très robuste, cet abri est la solution efficace et élégante pour le rangement des deux-roues.

**Dimensions :** largeur 2800 x hauteur 2040 x profondeur 2465 mm.  
**Structure :** poteaux en tubes acier fixés par vis sur inserts.  
**Toiture :** traverses en tubes acier fixés par vis sur inserts, gouttière en profilé aluminium, voûte alvéolaire épaisseur 6 mm traité anti-UV.  
**Finition :** peint sur galva selon nos coloris (voir page 10).  
**Extension :** module complémentaire, largeur 2800 mm.  
**Bardages latéraux :** polycarbonate fumé épaisseur 4 mm.  
**Version avec range vélos :** 6 places en tube acier Ø 22 mm (fourni), fixé sur les traverses par vis inox fournies.  
**Fixation :** sur platines, chevilles à expansion fournies.

EN OPTION :

**Bardages latéraux supérieurs :** demi cercles en polycarbonate fumé (la paire).

Abri vélos initial	529030	
Abri vélos complémentaire	529031	
Abri vélos initial sans range vélo	529036	NOUVEAUTÉ
Abri vélos complémentaire sans range vélo	529037	NOUVEAUTÉ
Option demi cercles latéraux supérieurs (la paire)	529032	



■ Réf. 529030 + 529031

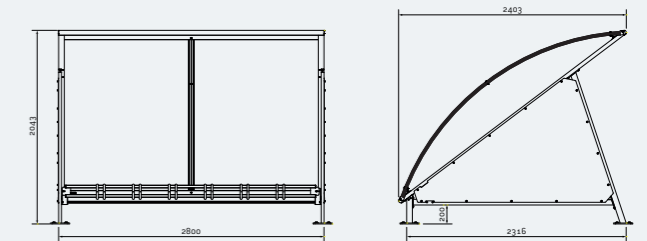

**LES PRODUITS**

La solution clé en main pour cet abri livré avec son range vélos intégré et ses bardages latéraux.



Réf. 529160

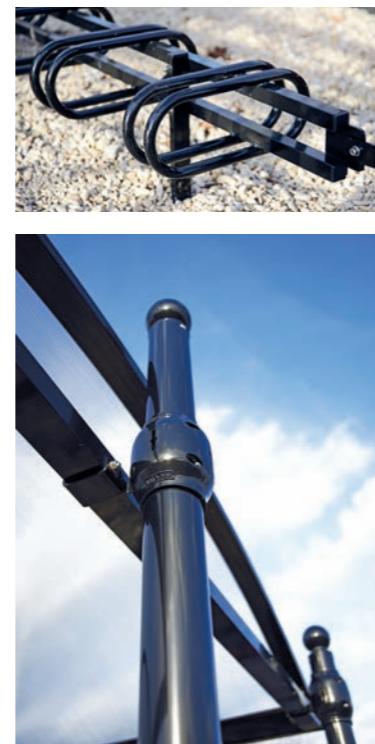

Réf. 529030

## ABRI VÉLOS VOÛTE "M" AVEC BARDAGES POLYCARBONATE

Un abri sobre qui, avec sa profondeur de plus de deux mètres, protégera durablement les deux-roues.

**Dimensions :** largeur 2500 x hauteur 2635 x profondeur 2090 mm.

**Structure :** poteaux en acier galvanisé 80 x 80 mm.

**Toiture :** traverses en tubes aluminium 40 x 60 mm et gouttières en profilé aluminium 50 x 30 mm, peintes selon nos coloris (voir page 10), voûte en polycarbonate alvéolaire épaisseur 6 mm traité anti-UV.

**Finition :** peint selon nos coloris (voir page 10).

**Extension :** module complémentaire, largeur 2500 mm.

**Éclairage LED :** ruban de LED intégré à la structure et monté en usine. Alimentation 220V, branchement à réaliser par un professionnel (disjoncteur non fourni).

**Fixation :** sur platines galva, pieds réglables en hauteur, chevilles à expansion fournies.

### EN OPTION :

**Bardages de fond et latéraux :** cadre profilé aluminium et vitrage en polycarbonate alvéolaire épaisseur 10 mm, traité anti-UV.

**Supports et appuis vélos :** voir pages 64 à 74.

	Version standard	Version éclairage LED intégré
Abri vélos initial (sans bardage)	529040	529040L
Abri vélos complémentaire (sans bardage)	529041	529041L
Abri vélos « tout-en-un » (initial + bardages de fond + bardages latéraux)	529050	-
Abri vélos « tout-en-un » (initial + complémentaire + bardages de fond + bardages latéraux)	529374	-

### Options

Bardage latéral (1 côté)	529042
Bardage de fond - abri initial	529043
Bardage de fond - abri complémentaire	529048



■ Réf. 529050

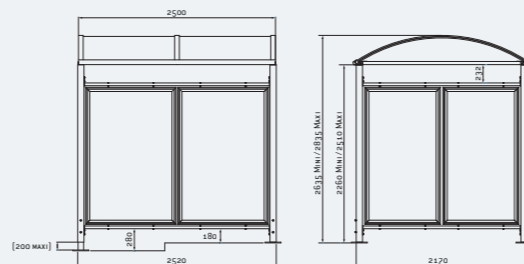

## ABRI VÉLOS VOÛTE "M" AVEC BARDAGES EN VERRE

NOUVEAUTÉ

L'abri vélos Voûte est proposé avec des bardages en verre pour plus de clarté et d'esthétisme.

**Dimensions :** largeur 2500 x hauteur 2635 x profondeur 2090 mm.

**Structure :** poteaux en acier galvanisé 80 x 80 mm.

**Toiture :** traverses en tubes aluminium 40 x 60 mm et gouttières en aluminium, peintes selon nos coloris (voir page 10), voûte en polycarbonate alvéolaire épaisseur 6 mm traité anti-UV.

**Bardages de fond :** verre sécurisé épaisseur 8 mm.

**Finition :** peint selon nos coloris (voir page 10).

**Extension :** module complémentaire, largeur 2500 mm.

**Fixation :** sur platines, au choix pieds fixes ou réglables en hauteur.

### EN OPTION :

**Bardages latéraux :** verre sécurisé épaisseur 8 mm.

**Supports et appuis vélos :** voir pages 64 à 74.

	Pieds fixes sur platines	Pieds réglables sur platines
Abri vélos initial avec bardages de fond	529020	529024
Abri vélos complémentaire avec bardages de fond	529021	529025
Abri vélos « tout-en-un » (initial + bardages de fond + bardages latéraux)	529022	-
Abri vélos « tout-en-un » (initial + complémentaire + bardages de fond + bardages latéraux)	529023	-
<b>Option</b>		
Bardage latéral verre sécurisé (1 côté)	529026	529027



■ Réf. 529024

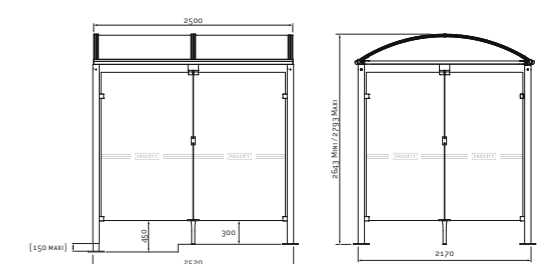

Abri modulable pouvant s'adapter à tout type d'usage. La version LED permettra aux usagers une utilisation nocturne.



Les bardages en verre de cet abri offrent une totale transparence pour plus de clarté et une parfaite visibilité au travers.



Réf. 529374+529041+529048



Réf. 529022 + 204719

Photos non contractuelles

## ABRI VÉLOS ET MOTOS VOÛTE "L"

**NOUVEAUTÉ**

L'abri vélos Voûte "Large", au style classique, offre une bonne protection à tout type de deux-roues grâce à sa profondeur proche des 3 mètres.

**Dimensions :** largeur 2520 x hauteur 2640 x profondeur 2830 mm.  
**Structure :** poteaux en acier galvanisé 80 x 80 mm.  
**Toiture :** traverses en acier 60 x 40 mm et gouttières en aluminium, peintes selon nos coloris, voûte en polycarbonate alvéolaire épaisseur 10 mm traité anti-UV.  
**Finition :** peint selon nos coloris (voir page 10).  
**Extension :** module complémentaire, largeur 2520 mm.  
**Fixation :** sur platines galva, pieds réglables en hauteur, chevilles à expansion fournies.

### EN OPTION :

**Bardages de fond et latéraux :** cadre profilé aluminium et vitrage en polycarbonate alvéolaire épaisseur 10 mm, traité anti-UV.  
**Éclairage LED :** LED monté sur tube aluminium, à fixer. Alimentation 220V, branchement à réaliser par un professionnel (disjoncteur non fourni).  
**Supports et appuis vélos :** voir pages 64 à 74.

Abri vélos initial (sans bardage)	529080
Abri vélos complémentaire (sans bardage)	529081
Abri vélos « tout-en-un » (initial + bardages de fond + bardages latéraux)	529082
Abri vélos « tout-en-un » (initial + complémentaire + bardages de fond + bardages latéraux)	529083
<b>Options</b>	
Bardage latéral (1 côté)	529084
Bardage de fond (abri initial ou complémentaire)	529085
Option éclairage LED	509041



■ Réf. 529082

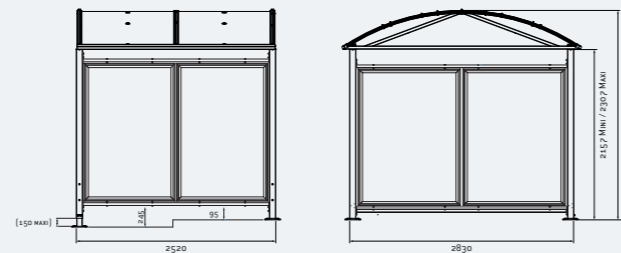

Réf. 529082 + 204719

**LES PRODUITS**

Cet abri présente une profondeur adaptée pour le stationnement des vélos, scooters et motos.



Photos non contractuelles

## ABRI VÉLOS ET MOTOS VOÛTE "XXL"

Un abri naturellement surdimensionné et extensible à l'envie pour vous procurer tout l'espace de protection qui vous est utile.

**Dimensions :** largeur 5000 x hauteur 3010 x profondeur 4160 mm.  
**Structure :** poteaux en acier galvanisé 80 x 80 mm.  
**Toiture :** traverses en tube acier 60 x 40 mm et gouttières en aluminium, voûte en polycarbonate alvéolaire épaisseur 6 mm traité anti-UV.  
**Finition :** peint selon nos coloris (voir page 10).  
**Extension :** module complémentaire, largeur 2500 mm.  
**Fixation :** sur platines, chevilles à expansion fournies.

### EN OPTION :

**Bardages de fond et latéraux :** cadre profilé aluminium et vitrage en polycarbonate alvéolaire épaisseur 10 mm, traité anti-UV.  
**Supports et appuis vélos :** voir pages 64 à 74.

Abri vélos initial (sans bardage)	529070
Abri vélos complémentaire (sans bardage)	529071

### Options

Bardage latéral (1 côté)	529073
Bardage de fond - abri initial	529074
Bardage de fond - abri complémentaire	529075



■ Réf. 529070 + 207320 + 201051

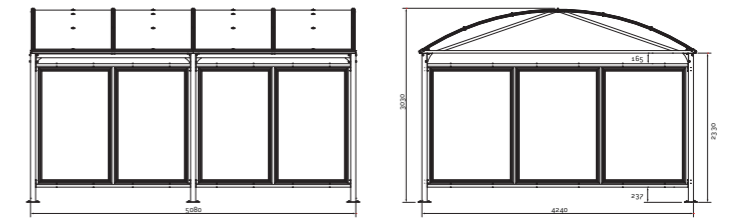

**LES PRODUITS**

Cet abri offre un gros volume de stockage pour une protection extra large.

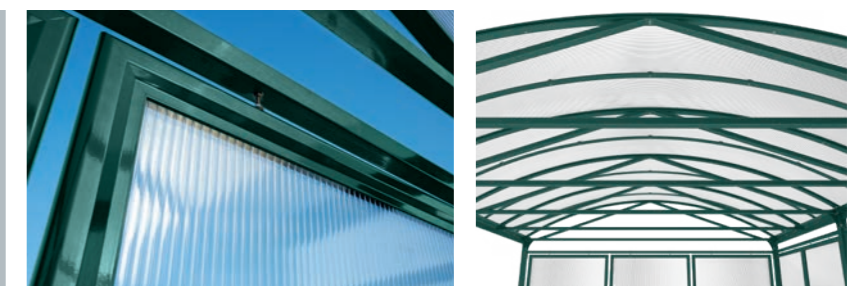

Réf. 529070 + 529071 + 529073 + 529074 + 529075

## ABRI VÉLOS ET MOTOS VOÛTE SÉCURISÉ "L"

**NOUVEAUTÉ**

Une protection maximale pour vos deux-roues avec un système de fermeture par clé ou digicode.

**Dimensions :** largeur 2520 x hauteur 2640 x profondeur 2830 mm.

**Structure :** poteaux en acier galvanisé 80 x 80 mm.

**Toiture :** traverses en acier 60 x 40 mm et gouttières en aluminium, peintes selon nos coloris, voûte en polycarbonate alvéolaire épaisseur 10 mm traité anti-UV. Renforts de toiture anti-intrusion.

**Bardages :** grillage rectangulaire en fil de Ø 5 mm soudé sur un cadre en cornière acier galva ou peint sur galva.

**Double porte :** partie haute en grillage carré fil de Ø 5 mm, partie basse en tôle épaisseur 1,5 mm. Déverrouillage par clé européenne ou digicode mécanique. Ouverture des portes de l'intérieur sans clés. Maintien des portes en position ouverte et fermée par loquets et sabots.

**Finition :** peint selon nos coloris (voir page 10).

**Extension :** module complémentaire, largeur 2520 mm.

**Fixation :** sur platines galva, pieds réglables en hauteur, chevilles à expansion fournies.

**EN OPTION :**

**Éclairage LED :** LED monté sur tube aluminium, à fixer. Alimentation 220V, branchement à réaliser par un professionnel (disjoncteur non fourni).

**Supports et appuis vélos :** voir pages 64 à 74.



■ Réf. 529090

## ABRI VÉLOS ET MOTOS VOÛTE SÉCURISÉ "XL"

**NOUVEAUTÉ**

Protection et confort d'utilisation pour cet abri extra large pouvant accueillir vélos et deux-roues motorisés.

**Dimensions :** largeur 6225 x hauteur 2646 x profondeur 2834 mm.

**Structure :** poteaux en acier galvanisé 80 x 80 mm.

**Toiture :** traverses en tubes acier 40 x 60 mm et gouttières en aluminium, peintes selon nos coloris (voir page 10), voûte en polycarbonate alvéolaire épaisseur 10 mm traité anti-UV.

**Bardages :** grillage rectangulaire en fil de Ø 5 mm soudé sur un cadre en cornière acier galva ou peint sur galva.

**Simple porte :** partie haute en grillage carré fil de Ø 5 mm, partie basse en tôle épaisseur 1,5 mm. Déverrouillage par clé européenne ou digicode mécanique. Ouverture de la porte de l'intérieur sans clés. Maintien de la porte en position ouverte et fermée par loquets et sabots.

**Finition :** peint selon nos coloris (voir page 10).

**Fixation :** sur platines galva, pieds réglables en hauteur, chevilles à expansion fournies.

**EN OPTION :**

**Éclairage LED :** ruban de LED intégré à la structure et monté en usine. Alimentation 220V, branchement à réaliser par un professionnel (disjoncteur non fourni).

**Supports et appuis vélos :** voir pages 64 à 74.



■ Réf. 529096

	Grillage en galva	Grillage peint
<b>Abri vélos Voûte sécurisé - fermeture clé européenne</b>		
Abri vélos initial avec bardages et portes	529090	529091
Abri vélos complémentaire avec bardages et portes	529092	529093
<b>Abri vélos Voûte sécurisé - fermeture par digicode</b>		
Abri vélos initial avec bardages et portes	529090D	529091D
Abri vélos complémentaire avec bardages et portes	529092D	529093D

**Option**

Option éclairage LED	509041
----------------------	--------

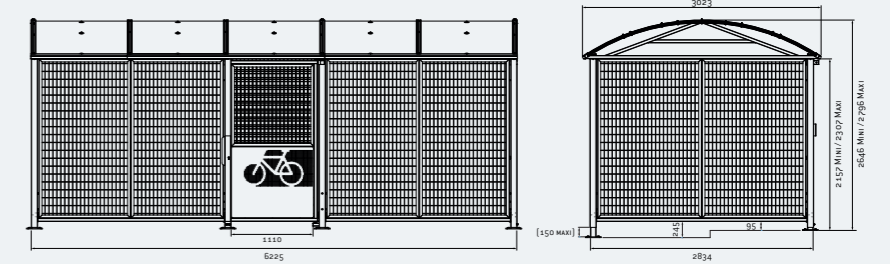
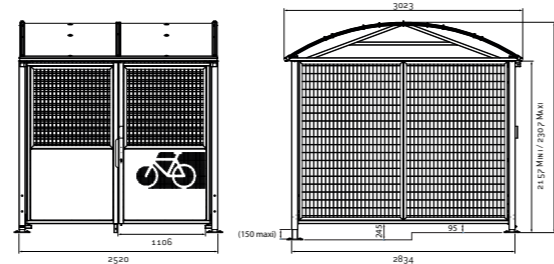

	Grillage en galva	Grillage peint
Abri initial avec bardages et porte fermeture clé européenne	529095	529096
Abri initial avec bardages et porte fermeture par digicode	529095D	529096D

**Option**

Option éclairage LED	509041
----------------------	--------



**LES PRODUITS**

Le module complémentaire permet d'agrandir l'abri à l'infini.

Accédez à la vidéo du produit

**LES PRODUITS**

La porte centrale permet une distribution à droite et à gauche des stationnements pour deux-roues.



Réf. 529091 + 529093



Réf. 529096 + 207310 + 201057

Photos non contractuelles